

Hisense

BRUGERVEJLEDNING

Læs brugervejledningen omhyggeligt, og sørg for, at du har forstået indholdet fuldt ud, før du betjener TV'et første gang.

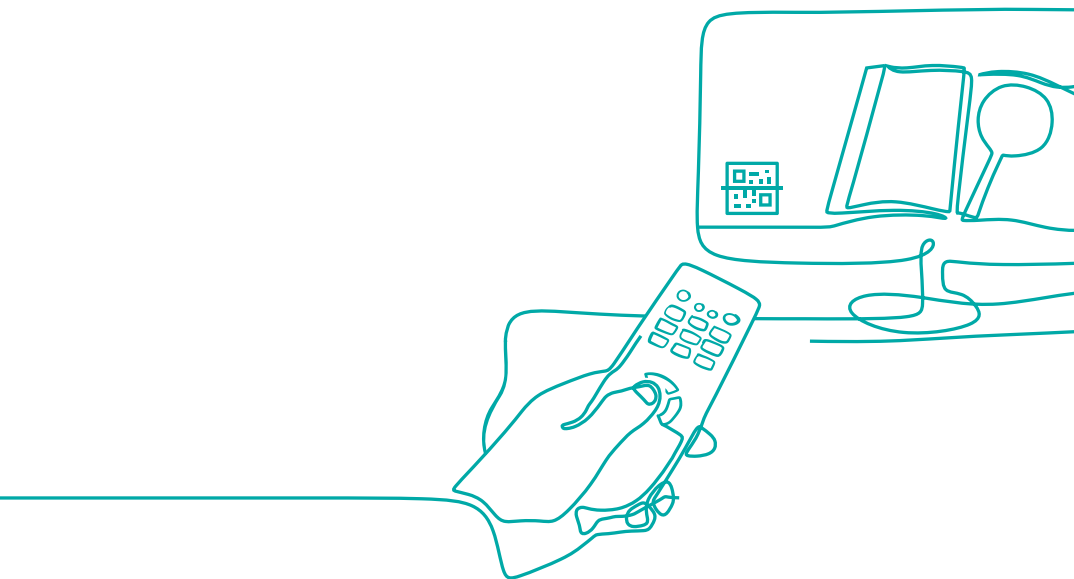

Find det, du ønsker

Dette TV er leveret med en brugermanual og en indbygget E-Manual.
Før du bruger TV'et, skal du læse følgende vejledning.

Brugervejledning

Læs venligst brugermanualen for at få mere at vide om følgende indhold:

Tilbehør
Installation
Specifikationer



E-Manual

For at få flere oplysninger kan du læse E-Manual.

Find E-Manualen i **Indstillinger > Support > E-Manual**.



Supportfunktioner i E-Manualen



Søg

Find den hjælp, du leder efter.



Prøv nu

Gå direkte til funktionssiden, og prøv den.



QR kode

Scan for at åbne E-Manual på din mobilenhed.

Vigtig bemærkning

Afsnit, der begynder med symbolet , angiver vigtige instruktioner, tip eller betingelser for følgende indstillinger.

 **Af hensyn til din egen sikkerhed og den optimale ydeevne for dit TV skal du sørge for at læse sikkerhedsinstruktionerne, før du udfører installationerne.**

Kompatibilitet med tredjepartsprodukter, software og tjenester garanteres ikke. Vi kan ikke holdes ansvarlige for eventuelle skader eller tab, der måtte opstå under drift, brug eller tilslutning til inkompatible enheder eller apps.

Optagelse og afspilning af indhold på dette TV eller andre enheder kan kræve tilladelse fra ejeren af ophavsretten eller andre sådanne rettigheder til indholdet. Det er dit ansvar at sikre, at din brug af dette TV eller andre enheder overholder gældende lovgivning om ophavsret i dit land. Se den pågældende lovgivning for at få flere oplysninger om de relevante love og bestemmelser, der er involveret, eller kontakt ejeren af rettighederne til det indhold, du ønsker at optage eller afspille.

Læs disse instruktioner

Følg alle instruktioner

Vær opmærksom på alle advarsler

Gem disse instruktioner

Alle rettigheder forbeholdes.



Sikkerhedsinstruktioner

For at sørge for sikker og korrekt brug af dette produkt, skal du altid overholde følgende forholdsregler for at undgå farlige situationer og beskadigelse af TV'et:

	FORSIGTIG RISIKO FOR ELEKTRISK STØD MÅ IKKE ÅBNES	
FORSIGTIG: FOR AT REDUCERE RISIKOEN FOR ELEKTRISK STØD MÅ DÆKSLER IKKE FJERNES. INGEN INDVENDIG VEDLIGEHOLDELSE. SERVICE SKAL UDFØRES AF KVALIFICERET SERVICEPERSONALE.		



Lyntet med pilespids i en ligesidet trekant skal advare brugeren om tilstedeværelsen af uisoleret farlig spænding i produktets kabinet, som kan være af tilstrækkelig størrelse til at udgøre en risiko for elektrisk stød.



Udråbstegnet i en ligesidet trekant er beregnet til at advare brugeren om vigtige drifts- og vedligeholdelsesinstruktioner (service) i den brugervejledning, der følger med apparatet.



Vekselstrøm: Dette symbol angiver, at den nominelle spænding, der er markeret med symbolet, er vekselstrøm.



Klasse I-produkt: Dette symbol angiver, at det kræver en sikker, beskyttende jordforbindelse (jord).

Den tilsigtede brug og de omgivende forhold for dette TV

Dette TV er beregnet til gengivelse af video- og lydsignaler på et bord eller på væggen i hjemmet eller på kontoret. Det må ikke anvendes i rum med høj luftfugtighed eller høj støvkoncentration. Garantien er kun gyldig, hvis det anvendes som tilsigtet af producenten.



ADVARSEL

Høj luftfugtighed og høj støvkoncentration kan medføre strømlækage i TV'et. Sådan reduceres risikoen for brand eller elektrisk stød:

- **TV'et må ikke udsættes for regn, fugt, dryp eller vandstænk, og du må ikke placere genstande, der er fyldt med væske, f.eks. vaser, kopper osv. på eller over TV'et.**
- **Rør ikke TV'et med våde hænder.**
- **Udsæt ikke TV'et for direkte aircondition, og hold altid stearinlys eller anden åben ild på afstand af TV'et.**

Hvis TV'et flyttes fra kolde omgivelser til varme omgivelser, skal det være slukket i mindst en time for at undgå kondensering. Hvis det bruges udendørs, skal du sørge for, at det er beskyttet mod fugt.

Hvis du bemærker noget usædvanligt, skal du straks fjerne strømstikket.

I tilfælde af brand skal der helst anvendes en CO₂-gas- eller pulverslukker. Hvis sådanne brandslukkere ikke er tilgængelige, skal du forsøge at isolere strømforsyningen, før du bruger en vandbrandslukker.

ADVARSEL

Et TV kan falde ned og forårsage alvorlig personskade eller dødsfald. Mange skader, især på børn, kan undgås ved at tage enkle forholdsregler som f.eks.:

- Brug ALTID skabe, TV-borde eller ophængningsmetoder anbefalet af producenten af fjernsynet.
- Brug ALTID møbler der sikkert understøtter fjernsynet.
- Sikr ALTID at fjernsynet ikke går udover kanten på det understøttende møbel.
- Sørg ALTID for at børn kender til faren ved at klatre på møbler for at nå til fjernsynet eller dets betjening.
- Placer ALTID ledninger og kabler, der er forbundet til dit fjernsyn, således man ikke kan falde over dem, trække eller gribe i dem.
- Placer ALDRIG et fjernsyn ustabil.
- Placer ALDRIG et fjernsyn på høje møbler (for eksempel vægskabe eller bogreoler) uden at fastgøre både møblet og fjernsynet til en egnet støtte.
- Placer ALDRIG fjernsynet på en klud eller andre materialer mellem fjernsynet og det understøttende møbel.
- Placer ALDRIG noget oven på fjernsynet eller møblet hvor fjernsynet står på, der kan friste børn til at klatre, såsom legetøj og fjernbetjening.

Hvis dit eksisterende TV bliver bevaret og flyttet, skal du gøre det samme som ovenfor.

■ Flytning/Transport

Før du flytter TV'et, skal du frakoble alle kabler og kun flytte TV'et i lodret position. Tag fat i enheden på rammens øverste og nederste kanter.

- Du må ikke trykke på eller lægge pres på TV'ets frontpanel. Der skal måske to eller flere personer til at bære et større TV.

Hvis du kortvarigt er nødt til at lægge TV'et ned, skal du placere enheden med hele forsiden liggende fladt på blødt materiale.

Skærmen er lavet af glas og kan gå i stykker, hvis den ikke håndteres korrekt. Bær altid gummihandsker ved transport af enheden. Hvis skærmen er beskadiget, kan der sive flydende krystal ud. I tilfælde af hudkontakt skal du straks skylle grundigt med vand.

■ Strømforsyning

Forkert spænding kan beskadige TV'et. Tilslut kun dette TV til en strømforsyning med den korrekte spænding og frekvens, der er angivet på typeskiltet, vha. det medfølgende strømkabel.

Strømtikkets skal være let tilgængeligt, så TV'et altid kan frakobles. TV'et er tændt, også i standbytilstand, så længe TV'et er tilsluttet en stikkontakt.

Det anbefales, at dette TV tilsluttes et dedikeret kredsløb.

- Overbelast ikke strømuttagene ved at tilslutte for mange apparater til samme stikkontakt. Overbelastede stikkontakter, forlængerledninger osv. er farlige og kan medføre elektrisk stød og brand.

Når strømmen er slukket, må du ikke tænde TV'et igen, før der er gået 5 sekunder.

Hypelig skift af strømforsyning på kort tid kan medføre, at TV'et fungerer unormalt.

■ Strømtik og strømkabel

- Rør ikke ved strømtikkets med våde hænder.
- Anbring ikke tunge genstande på strømkablet. Før kablet, så det ikke er bøjet eller ligger over skarpe kanter, bliver gået på eller bliver udsat for kemikalier. Et strømkabel med beskadiget isolering kan forårsage elektrisk stød og brand.
- Træk i strømtikkets, IKKE i kablet, når det frakobles. Kablet kan blive beskadiget og forårsage kortslutning, hvis det trækkes i.
- Strømkablet må ikke anbringes i nærheden af en genstand med høj temperatur.
- Flyt ikke TV'et, når strømkablet er sat i en stikkontakt.
- Brug ikke et beskadiget eller løst strømkabel eller en beskadiget stikkontakt.
- Brug ikke andre strømkabler end dem, der følger med TV'et.
- HOVED-stikkets på strømkablet anvendes som afbryder, afbryderen og stikkontakten skal være let tilgængelig.

■ Opsætning

Kontrollér, at placeringen passer til TV'ets belastning. Anbring det på en plan, robust og vandret overflade. Sørg for, at TV'et ikke hænger ud over kanten af overfladen, når det anbringes i eller på møbler. Hvis du anbringer det på et bord med hjul, skal du være forsigtig, når du flytter bordet, for at undgå, at TV'et vælter.

- Anbring TV'et i en normal opretstående vandret position. Det må aldrig betjenes lodret, ligge fladt eller hænge på loftet.
- Anbring TV'et, hvor det ikke udsættes for direkte sollys eller andre varmekilder.

Hvis du monterer TV'et på en væg, skal du følge instruktionerne, der fulgte med vægbeslaget. Du må ikke hænge strøm- og signalkablerne på bagsiden af TV'et, når du installerer det.

■ Luftventilation og høje temperaturer

Installér kun TV'et, hvor der er tilstrækkelig ventilation, og sørg for, at der er mindst 10 cm fri plads på siderne og 20 cm over TV'et til luftcirkulation. Overdreven varme og blokering af ventilationen kan medføre brand eller tidlig svigt af nogle elektriske komponenter.

- Blokér ikke ventilationsåbninger med aviser, duge, gardiner osv.
- Tør ikke tøj osv. oven på TV'et.
- Pas på ikke at berøre ventilationsåbningerne, da de kan blive varme.
- Indsæt ikke fremmedlegemer i TV'et gennem ventilationsåbningerne.

■ Standeren

- Brug ikke andre standere end den, der følger med TV'et.
- Du må ikke ændre eller bruge standen, hvis den bliver beskadiget.
- Under opsætningen skal du sørge for, at alle skruerne er spændt godt fast.
- Sørg for, at TV'et ikke bliver beskadiget under fastgørelsen af standen.
- Sørg for, at børn ikke kravler op på standen.
- Der skal være mindst to personer til at fastgøre eller fjerne standen.

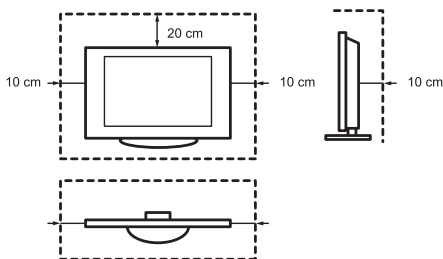

Undgå, at små genstande kommer ind i TV'ets indre gennem ventilationsåbningerne. Sådanne genstande kan forårsage kortslutninger, som kan forårsage brand. Hvis der skulle komme noget ind i TV'et, skal du straks tage strømstikket ud af enheden og kontakte servicesupport.

■ Skærmen

På trods af grundig omhu ved fremstilling af denne skærm kan det ikke garanteres 100 %, at der ikke vil opstå fejl af sub-pixel af tekniske årsager. Disse kan ikke anses for at være en defekt i forbindelse med garantien. De påvirker ikke TV'ets ydeevne og pålidelighed.

For at undgå "billedbrænding", skal du undgå at vise stillbilleder i længere tid ad gangen, da der er risiko for, at der stadig er en kopi af billedet. Hvis formatforholdet er indstillet til 4:3 i længere tid, kan billedet brænde på de sorte områder. Billedbrænding er ikke dækket af garantien.

- Anvend ikke stærk kraft eller påvirkning på skærmpanelet.

Undgå at berøre skærmen eller røre den i længere tid ad gangen. Det kan medføre midlertidige forvrængningseffekter på skærmen.

■ Radiobølger

- Brug ikke TV'et på medicinske institutioner eller steder med medicinsk udstyr. Radiobølger kan forstyrre medicinsk udstyr og forårsage funktionsfejl.
- Brug ikke TV'et i nærheden af automatisk kontroludstyr som f.eks. automatiske døre eller brandalarmer. Radiobølger kan forstyrre det automatiske kontroludstyr og forårsage funktionsfejl.

Hvis du har en pacemaker, skal du holde en afstand på mindst 22 cm fra TV'et. Radiobølger kan forstyrre pacemakerens funktion.

■ Indbygget trådløst LAN

- Opret ikke forbindelse til trådløse netværk, som du ikke har brugsrettigheder til. Data, der sendes og modtages over radiobølger, kan opfanges og monitoreres.

Det indbyggede trådløse LAN bruger 2,4 GHz-, 5 GHz- og 6 GHz-frekvensbånd. For at undgå funktionsfejl eller langsom reaktion forårsaget af radiobølgeinterferens skal du holde TV'et væk fra enheder som f.eks. andre trådløse LAN-enheder, mikrobølgeovne, mobiltelefoner og andre enheder, der bruger 2,4 GHz-, 5 GHz- og 6 GHz-signal.

■ Advarsel om dampe

Nye møbler, tæpper, maling, byggematerialer og elektronik kan frigive kemikalier i luften ved fordampning. Når du har sat TV'et op og tænder det for første gang, vil du muligvis bemærke en let lugt inden for et par timer. Dette skyldes, at nogle af TV'ets komponenter opvarmes for første gang. De materialer, vi anvender, opfylder fuldt ud miljøkravene og -bestemmelserne. Dit TV fungerer fint, og dampene vil efterhånden forsvinde.

■ Overvågning

- Lad ikke børn lege uden opsyn tæt på TV'et. Det kan vælte, blive skubbet ned eller trukket ned fra standen og skade nogen.
- Lad ikke et tændt TV være uden opsyn.

■ Lydstyrke

Høj musik og støj kan føre til uoprettelig skade på dine ører. Undgå ekstrem lydstyrke, især i lange perioder, og når du bruger hovedtelefoner.

Hvis du hører en trommelyd i dine ører, skal du skrue ned for lyden eller midlertidigt stoppe med at bruge hovedtelefoner.

■ Tordenvejr

Træk strømskikket og alle tilsluttede antennekabler ud af TV'et under tordenvejr. Overspænding forårsaget af lynnedslag kan beskadige TV'et via antennesystemet samt stikkontakten.

■ Lange fraværsperioder

Så længe strømskikket er sluttet til en stikkontakt, bruger TV'et strøm, også i standbytilstand. Strømskikket og alle tilsluttede antennekabler skal frakobles, hvis TV'et ikke bruges ved længere tids fravær.

■ Rengøring og pleje

FORSIGTIG:

Tag strømkablet ud af stikkontakten, før du rengør TV'et.

Rengør kun TV'et, skærmen og fjernbetjeningen med en blød, fugtig, ren og naturfarvet klud. Brug ikke kemikalier.

- Udsæt ikke overfladerne for insektmiddel, opløsningsmiddel, fortynder eller andre flygtige stoffer. Dette kan forringe overfladekvaliteten.
- Sprøjt ikke vand eller andre væsker direkte på TV'et. Væske inde i TV'et kan føre til produktfejl.
- Skærmens overflade er behandlet og kan nemt blive beskadiget. Pas på ikke at ridse den med fingernegle eller andre hårde genstande.
- Tør også strømstikket af med en tør klud med jævne mellemrum.

■ Service/Reparation

Fjern aldrig dækslet/bagsiden af TV'et; der er ingen dele, der kan serviceres af brugeren. Al service skal udføres af kvalificeret servicepersonale.

■ Emballage

Hold fugtafvisende materialer og plastikposer uden for børns rækkevidde. Plastikposer kan forårsage kvælning, og det fugtafvisende materiale er skadeligt ved indtagelse. Hvis det indtages ved en fejltagelse, skal personen tvinges til at kaste op og tage hen til det nærmeste hospital.

■ Ændring

Forsøg ikke at ændre dette produkt på nogen måde. Uautoriserede ændringer kan gøre garantien på dette TV ugyldig, forårsage elektrisk stød og brand.

■ Batterier til fjernbetjening

- Forkert isætning kan medføre batterilækage, korrosion og eksplosion.
- Erstat kun med samme eller tilsvarende type.
- Bland ikke gamle og nye batterier.
- Bland ikke forskellige batterityper.
- Brug ikke genopladelige batterier.
- Du må ikke brænde eller ødelægge batterier.
- Sørg for at bortskaffe batterierne korrekt.
- Udsæt ikke batterier for ekstrem varme som f.eks. solskin, ild eller lignende.

■ Udendørs jordforbindelse til antenne

Hvis der anvendes en udendørs antenne, skal du sørge for, at antennesystemet er beskyttet mod overspænding og indbyggede statiske ladninger.

■ Bortskaffelse

Se afsnittet om genbrug i denne brugervejledning.

■ Bemærkninger om forebyggelse af skader på OLED-TV-skærme

• Billedretention

OLED-fjernsyn er tilbøjelige til at billedretention på grund af egenskaberne ved de anvendte materialer. Hvis billedet gentagne gange vises på den samme position på skærmen, eller visningstiden er for lang, kan der opstå billedretention, hvilket ikke er en TV-fejl.

Undgå venligst følgende handlinger i lang tid, hvilket kan forårsage billedretention:

- Der er sorte bjælker indhold øverst, nederst, venstre og højre på skærmen.
- Der er stadig billeder som f.eks. fotos.
- Der er videospil med noget stillindhold og billeder.
- Der er billedmenu, programguide, kanalidentifikation osv.
- Der er statisk indhold i applikationen.

• Reducering af risikoen for billedretention

- Det anbefales at slukke for fjernsynet normalt ved at trykke på fjernbetjeningen.
- Undgå at bruge den i lang tid i non-full zoom-tilstand og lille vindue afspilning.
- Undgå at vise stillbilleder, ure eller logoer med lyse farver (herunder hvid) på enhver del af skærmen.
- Indstil billedindstillingerne i henhold til miljøforholdene. I tilfælde af at bruge det derhjemme samt se TV-stationens logo, der ofte viser osv., anbefales standardbilleder.

• Andre funktioner

Ved visning af stillbilleder, ure, lyse farver eller logoer osv. Reduceres skærmens lysstyrke automatisk, hvilket ikke er en TV-fejl.



Apparater med KLASSE I-konstruktion skal tilsluttes en stikkontakt med beskyttende jordforbindelse.

Figurer og illustrationer i denne brugervejledning er kun vejledende og kan afvige fra produktets faktiske udseende.

Dele af softwarefunktionen ændres i forbindelse med systemopgraderingen.

OLED -TV'er er fremstillet med den mest sofistikerede teknologi, men du kan stadig se mørke pletter eller lyse pletter i panelet (hvidt, rødt, grønt eller blå). Dette skyldes OLED -skærmens struktur egenskaber, ikke TV'ets sammenbrud, og de påvirker ikke ydeevne og pålidelighed.

Indhold

Liste over tilbehør	1
Montering af standen eller vægbeslaget	2
Forside af TV	5
Bagside af TV	6
Oprettelse af forbindelser	7
Fjernbetjening	10
Tænder for TV'et for første gang	16
Specifikationer	17
Andre oplysninger	19

Liste over tilbehør

Følgende tilbehør følger med TV'et:

Brugervejledning × 1	Skrue (M5 × 16) × 4	Skrue (M5 × 12) × 4
Fjernbetjening × 1	Stander × 1	Dækplade × 1
AA- eller AAA-batteri × 2	Strømkabel × 1	Garantikort × 1

BEMÆRK

- Tilbehøret kan være forskelligt fra ovenstående liste på grund af forskellige modeller, lande/områder. Se den aktuelle tilbehørspose.

Montering af standen eller vægbeslaget

⚠ FORSIGTIG

- Sørg for at frakoble strømkablet, før du monterer et beslag til stander eller væg.
- Skærmen på dit TV er skrøbelig. Kontrollér, at TV-skærmen ikke er ridset eller beskadiget af hårde genstande eller af tryk.
- Når monteringen er fuldført, skal du sørge for, at TV'et anbringes stabilt på et bord eller sidder godt fast på et vægbeslag, før du fjerner eventuel beskyttende film.

► Montering af stander

Følg illustrationerne og de tekstbaserede instruktioner nedenfor for at fuldføre monteringsrinnene:

1. Anbring forsigtigt TV'et med forsiden nedad på en blød, flad overflade for at undgå at beskadige TV'et eller ridse skærmen.
2. Løft bunden af bunddækslet, tag det af, og læg det til side. Det sted, hvor basisdækslet var placeret, bruges til at fastgøre standen.

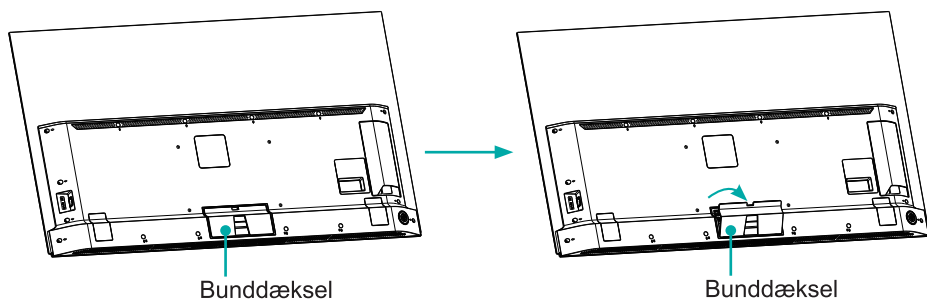

3. Brug de 4 skruer i tilbehørsposen til at fastgøre del A og B som vist på følgende figur.

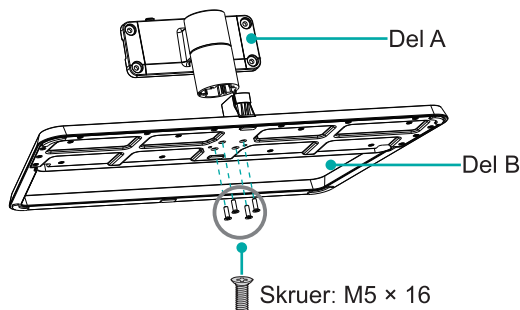

Montering af standen eller vægbeslaget

4. Fastgør standen til TV'et med de 4 skruer i tilbehøret, og sørg for at skrueerne er skruet fast i.

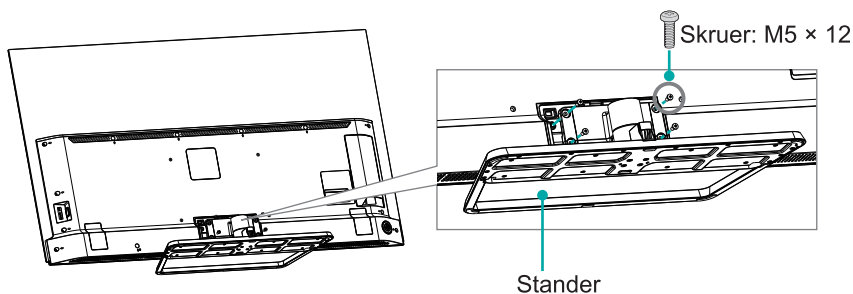

5. Sæt bunddækslet tilbage på det sted som vist på figuren.

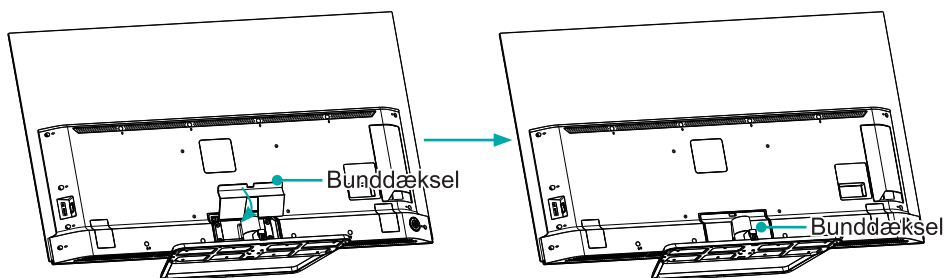

6. Når installationen er fuldført, placeres fjernsynet på en plan overflade.

TV'et er udstyret med et drejeligt stativ, og du kan dreje TV'et vandret skærm inden for 25°. Lodret drejning er forbudt.

- Drej til en synsvinkel, du foretrækker.
- Hold forsigtigt i begge nederste hjørner af fjernsynet for at dreje. Hvis du kun holder en side, kan skærmen blive beskadiget, og TV'et kan vælte.
- Når du drejer TV-skærmen, skal du ikke knibe skærmen med din hånd.

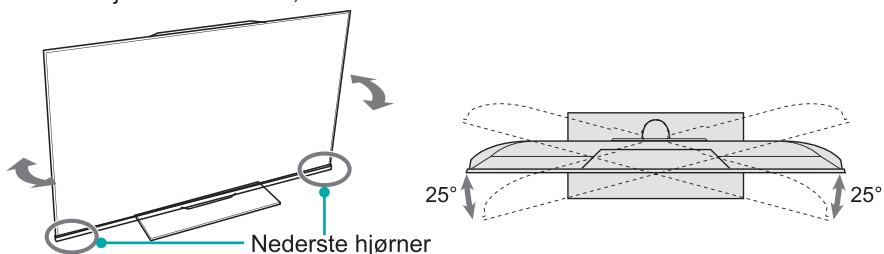

Montering af standen eller vægbeslaget

► Montering af vægbeslag

Før du monterer TV'et på væggen, skal du fjerne standen, hvis du allerede har monteret den, og sørg for, at vægbeslaget kan bære TV'ets vægt.

⚠ FORSIGTIG

Når du monterer TV'et på en væg, skal du følge instruktionerne, der følger med vægbeslaget. Hvis det ikke monteres korrekt, kan TV'et falde ned og forårsage tingsskade eller personskade.

- Anbring afstandsstykker mellem TV'et og beslaget.
- Standardmål er vist nedenfor.

Mønster på monteringshuller til væg (mm)	300 × 200
Skruestørrelse til vægmontering	M6

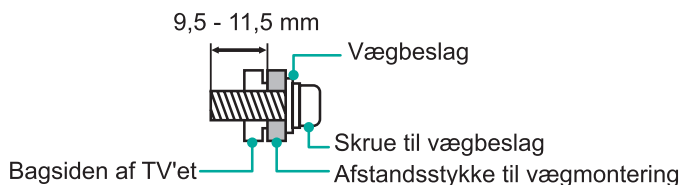

- Vi anbefaler ikke at hænge fjernsynet på en skrå væg, og når du monterer TV'et på en væg, skal du sørge for, at dit TV forbliver parallelt med væggen og ikke læner sig fremad.

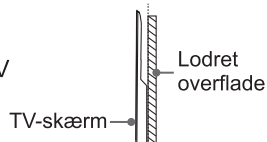



☒ BEMÆRKNINGER

- Skruernes diameter og længde varierer afhængigt af vægbeslaget.
- Vægbeslag er ekstraudstyr. Dit TV har muligvis ikke vægbeslag. Se det aktuelle tilbehør.

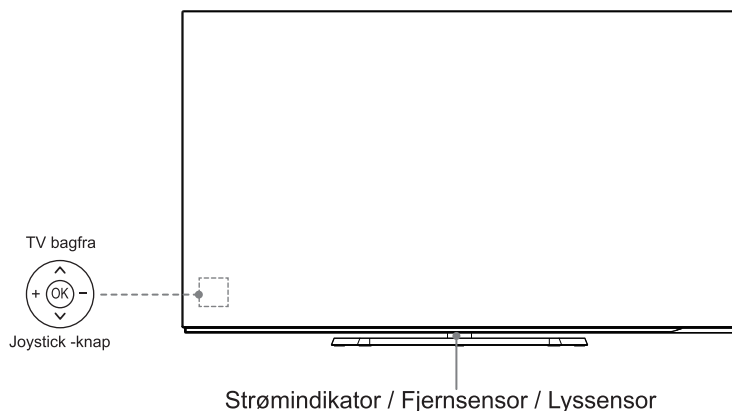
Forside af TV

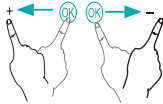

Element	Beskrivelse
Fjernsensor	Modtag signaler fra fjernbetjeningen. Anbring ikke noget i nærheden af sensoren, da dens funktion kan blive påvirket.
Strømindikator	Lyset er slukket, når fjernsynet tændes. Lyset er hvidt i standbytilstand.
	Vælg mellem de forskellige indgangssignalkilder, eller sæt TV'et i standbytilstand, eller du kan tænde for fjernsynet, når fjernsynet er i standbytilstand.
	Skift OK -knappen til venstre og højre for at justere lydstyrken.
	Skift OK -knappen op og ned for at vælge kanalen.

BEMÆRKNINGER

- Billedet er kun til reference.
- Det tager flere sekunder at tænde TV'et for at indlæse programmer. Sluk ikke TV'et for hurtigt, da det kan få TV'et til at fungere unormalt.

Bagside af TV

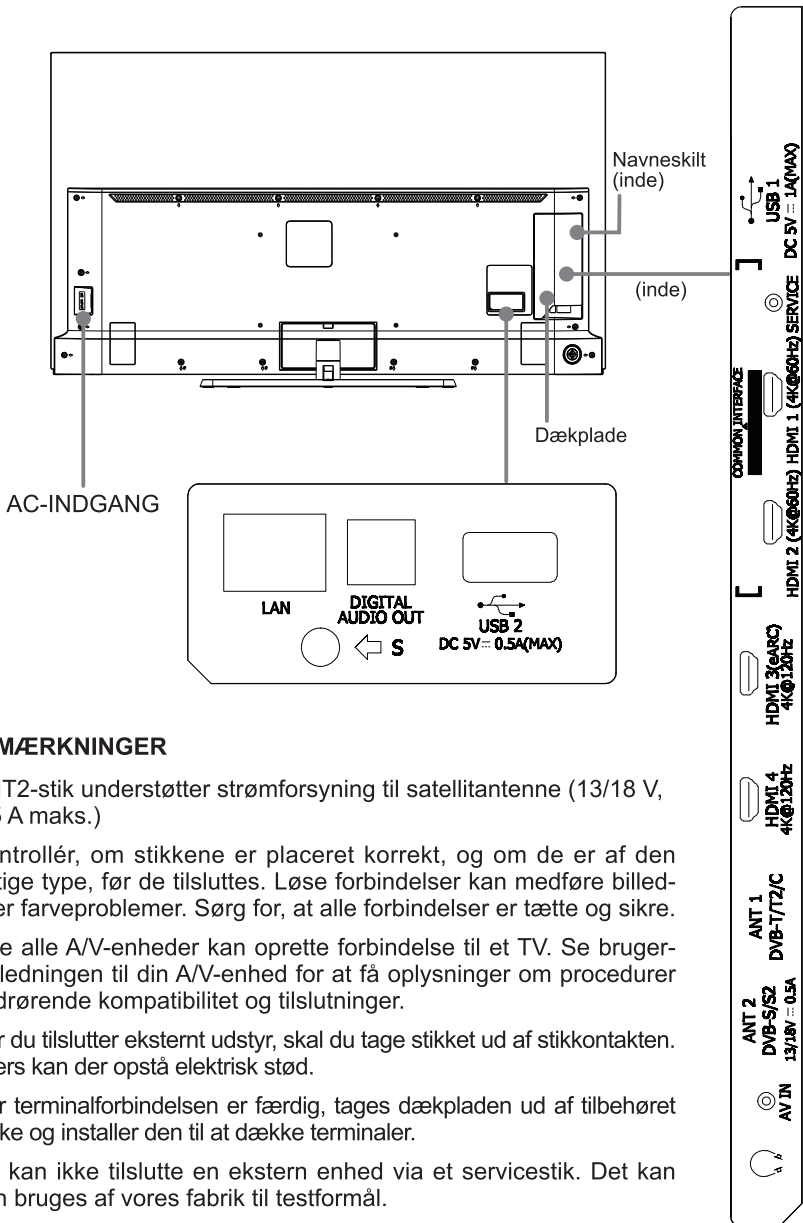

☛ BEMÆRKNINGER

- ANT2-stik understøtter strømforsyning til satellitantenne (13/18 V, 0,5 A maks.)
- Kontrollér, om stikkene er placeret korrekt, og om de er af den rigtige type, før de tilsluttes. Løse forbindelser kan medføre billed- eller farveproblemer. Sørg for, at alle forbindelser er tætte og sikre.
- Ikke alle A/V-enheder kan oprette forbindelse til et TV. Se brugervejledningen til din A/V-enhed for at få oplysninger om procedurer vedrørende kompatibilitet og tilslutninger.
- Før du tilslutter eksternt udstyr, skal du tage stikket ud af stikkontakten. Ellers kan der opstå elektrisk stød.
- Når terminalforbindelsen er færdig, tages dækpladen ud af tilbehøret taske og installerer den til at dække terminaler.
- Du kan ikke tilslutte en eksternt enhed via et servicestik. Det kan kun bruges af vores fabrik til testformål.

Oprettelse af forbindelser

► LAN (kabelbaseret opsætning)

Forbind TV'et til dit netværk ved at forbinde LAN-porten bag på TV'et til et eksternt modem eller en eksternt router ved hjælp af et LAN-kabel (Ethernet/Cat 5). Se illustrationen nedenfor.

- Det anbefales at bruge et modem eller en router, der understøtter DHCP (Dynamic Host Configuration Protocol). Modemmer og routere, der understøtter DHCP, angiver automatisk IP-adressen, undernetmasken, gatewayen og DNS, så du ikke behøver at indtaste dem manuelt. De fleste hjemmenetværk har allerede DHCP.

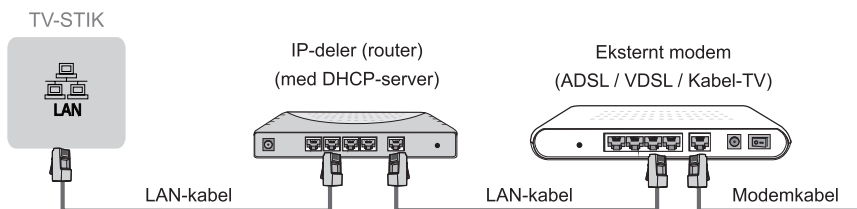

Trådløs opsætning

Hvis du vil tilslutte dit TV trådløst til dit netværk, skal du bruge en trådløs router eller et trådløst modem. Se illustrationen nedenfor.

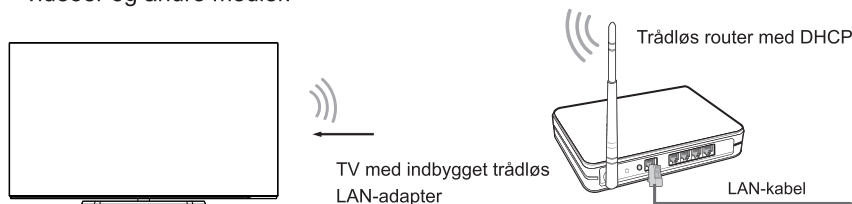

- Den indbyggede trådløse LAN-adapter understøtter IEEE 802.11a/b/g/n/ac/ax-kommunikationsprotokoller. Det anbefales at bruge IEEE 802.11ax-routere. Lave overførsels hastigheder for b/g kan have indflydelse på kvaliteten af streamede videoer og andre medier.



☒ BEMÆRKNINGER

- Du skal bruge den indbyggede trådløse LAN-adapter for at bruge et trådløst netværk, fordi enheden ikke understøtter eksterne USB-netværksadapters.
- Hvis den trådløse router understøtter DHCP, kan dit TV lettere oprette forbindelse til det trådløse netværk.
- Hvis du anvender et andet sikkerhedssystem end de systemer, der er angivet nedenfor, fungerer det ikke sammen med TV'et.
Sikkerhedssystem: WPA, WEP, WPA2.
- For at sikre et stabilt netværk skal afstanden mellem router og TV være mindre end 10 meter.

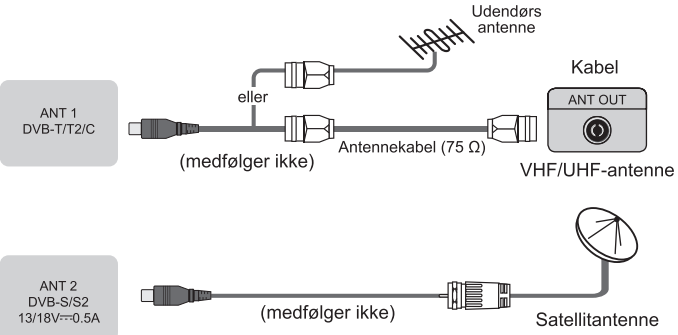
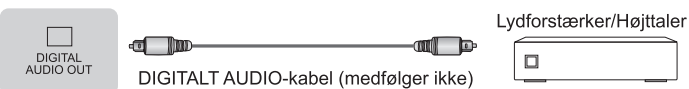
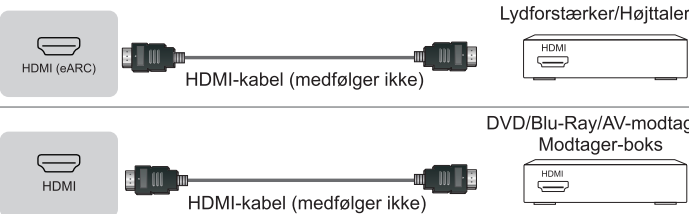
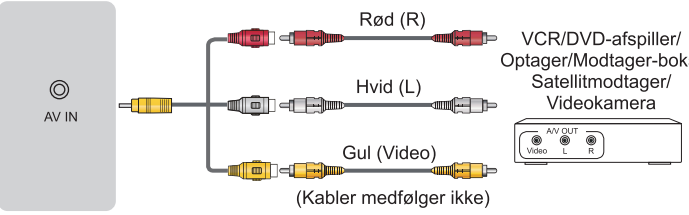
Oprettelse af forbindelser

<p>ANT</p>	 <p>ANT 1 DVB-T/T2/C</p> <p>Udendørs antenne</p> <p>eller</p> <p>(medfølger ikke)</p> <p>Antennekabel (75 Ω)</p> <p>Kabel</p> <p>ANT OUT</p> <p>VHF/UHF-antenne</p> <p>ANT 2 DVB-S/S2 13/18V\rightarrow0,5A</p> <p>(medfølger ikke)</p> <p>Satellitantenne</p>
<p>DIGITAL AUDIO OUT</p>	 <p>DIGITAL AUDIO OUT</p> <p>DIGITALT AUDIO-kabel (medfølger ikke)</p> <p>Lydforstærker/Højttaler</p>
<p>HDMI</p>	 <p>HDMI (eARC)</p> <p>HDMI-kabel (medfølger ikke)</p> <p>Lydforstærker/Højttaler</p> <p>HDMI</p> <p>HDMI</p> <p>HDMI-kabel (medfølger ikke)</p> <p>DVD/Blu-Ray/AV-modtager/ Modtager-boks</p>
<p>AV IN</p>	 <p>AV IN</p> <p>Rød (R)</p> <p>Hvid (L)</p> <p>Gul (Video)</p> <p>(Kabler medfølger ikke)</p> <p>VCR/DVD-afspiller/ Optager/Modtager-boks/ Satellitmodtager/ Videokamera</p>
<p>HEADPHONE</p>	 <p>Hovedtelefon (medfølger ikke)</p> <p>BEMÆRK</p> <ul style="list-style-type: none"> Alt for høje lyde fra øretelefoner og hovedtelefoner kan medføre høretab.

Oprettelse af forbindelser



COMMON INTERFACE

BEMÆRKNINGER

- Før du isætter/fjerner CI+-modulet, skal du sørge for, at TV'et er slukket. Indsæt derefter CI-kortet i CI+-modulet i overensstemmelse med serviceudbyderens instruktioner.
- Du må ikke gentagne gange isætte eller fjerne Common Access Module (betinget adgangsmodule), da dette kan beskadige grænsefladen og forårsage en fejlfunktion.
- Du skal anskaffe et CI+-modul og CI-kort hos udbyderen af de kanaler, du vil se.
- Indsæt CI+-modulet med smartkortet i den retning, der er markeret på modulet og smartkortet.
- CI+ understøttes ikke i visse lande og områder. Kontakt din autoriserede forhandler.

USB



BEMÆRKNINGER

- Når du tilslutter en harddisk eller USB-hub, skal du altid tilslutte netadapteren på den tilsluttede enhed til strømforsyningen. Hvis det samlede strømforbrug overskrides, kan det medføre beskadigelse. USB 1.1- og USB 2.0-enhederes maksimale strømforbrug er 500 mA. USB 3.0-enhederens maksimale strømforbrug er 1 A.
- For individuelle ikke-standard mobile harddiske med høj kapacitet kan det medføre, at TV genstarter eller låser automatisk, hvis impulsstrømmen er større end eller lig med 1 A. Så TV'et understøtter det ikke.
- USB-porten understøtter en spænding på 5 V.

Fjernbetjening

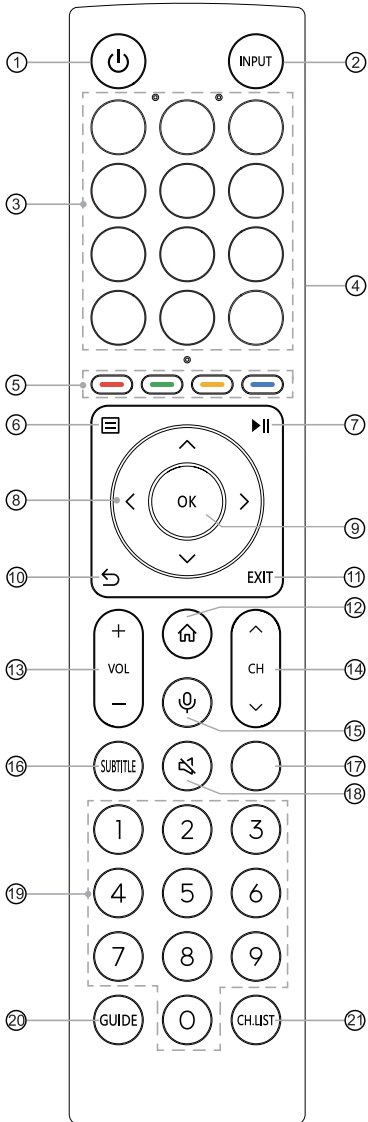

- ① TÆND/SLUK-KNAP: Tænder for TV'et, eller sætter det i standbytilstand
- ② INPUT: Vælger inputkilder
- ③ APP: Knapper til hurtig adgang til apps
REDIGER: Tilpas tasten for at starte input eller app
- ④ Fysisk kontakt (på siden): Tænd for at aktivere håndfri vækningsfunktion*
- ⑤ Særlige funktionsknapper
- ⑥ ☰: Viser menuen Hurtig opsætning
- ⑦ ▶||: Funktionsknapper til kontrol af medieindhold
- ⑧ ^ / v / < / >: Giver dig mulighed for at navigere i skærmmenuerne og justere systemindstillingerne efter dine ønsker
- ⑨ OK: Bekræfter valget i skærmmenuerne
- ⑩ TILBAGE: Vender tilbage til forrige menu
- ⑪ EXIT: Afslutter menuen
- ⑫ STARTSIDE: Åbner startskærmen
- ⑬ VOL + / -: Justerer lydstyrken
- ⑭ CH ^ / v: Skifter kanal
- ⑮ MIC: Aktiverer mikrofonen
- ⑯ SUBTITLE: Aktiverer eller deaktiverer undertekstilstanden
- ⑰ INFO: Viser de aktuelle programoplysninger
TEXT: Slår funktionen til tekst-TV til/fra
- ⑱ SLÅ LYD FRA: Slår lyden fra eller til
- ⑲ Talknap: Direkte input af kanalvalg eller tal
- ⑳ GUIDE: Viser den elektroniske programguide (DTV-tilstand)
- ㉑ CH.LIST: Viser kanallisten på skærmen

Specifikationer for Bluetooth-fjernbetjeningsmodul

XF2472C

Frekvensområde: 2,400 GHz ~ 2,4835 GHz

Udgangseffekt (maks.): +4 dBm

*Når du ikke bruger håndfri vækning, skal du slukke for den fysiske kontakt for at forlænge batteriets levetid.

BEMÆRK: Den medfølgende fjernbetjening varierer afhængigt af model, lande/områder. Kontrollér oplysningerne i henhold til den aktuelle fjernbetjening i tilbehørsposen.

Fjernbetjening

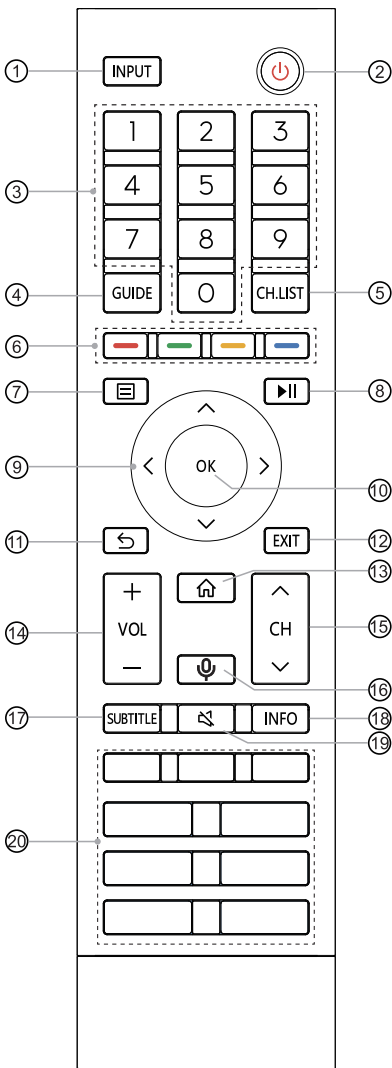

- ① INPUT: Vælger inputkilder
- ② TÆND/SLUK-KNAP: Tænder for TV'et, eller sætter det i standbytilstand
- ③ Talknap: Direkte input af kanalvalg eller tal
- ④ GUIDE: Viser den elektroniske programguide (DTV-tilstand)
- ⑤ CH.LIST: Viser kanallisten på skærmen
- ⑥ Særlige funktionsknapper
- ⑦ : Viser menuen Hurtig opsætning
- ⑧ : Funktionsknapper til kontrol af medieindhold
- ⑨ : Giver dig mulighed for at navigere i skærmmenuerne og justere systemindstillingerne efter dine ønsker
- ⑩ OK: Bekræfter valget i skærmmenuerne
- ⑪ TILBAGE: Vender tilbage til forrige menu
- ⑫ EXIT: Afslutter menuen
- ⑬ STARTSIDE: Åbner startskærmen
- ⑭ VOL + / -: Justerer lydstyrken
- ⑮ CH ^ / v: Skifter kanal
- ⑯ MIC: Aktiverer mikrofonen
- ⑰ SUBTITLE: Aktiverer eller deaktiverer undertekstilstanden
- ⑱ INFO: Viser de aktuelle programoplysninger
- ⑲ SLÅ LYD FRA: Slår lyden fra eller til
- ⑳ APP: Knapper til hurtig adgang til apps
 MEDIA: Åbner medietilstand
: Alle apps
 BROWSER: Åbner BROWSER

Specifikationer for Bluetooth-fjernbetjeningsmodul

XF2472C

Frekvensområde: 2,400 GHz ~ 2,4835 GHz

Udgangseffekt (maks.): +4 dBm

BEMÆRK: Den medfølgende fjernbetjening varierer afhængigt af model, lande/områder. Kontrollér oplysningerne i henhold til den aktuelle fjernbetjening i tilbehørsposen.

Fjernbetjening

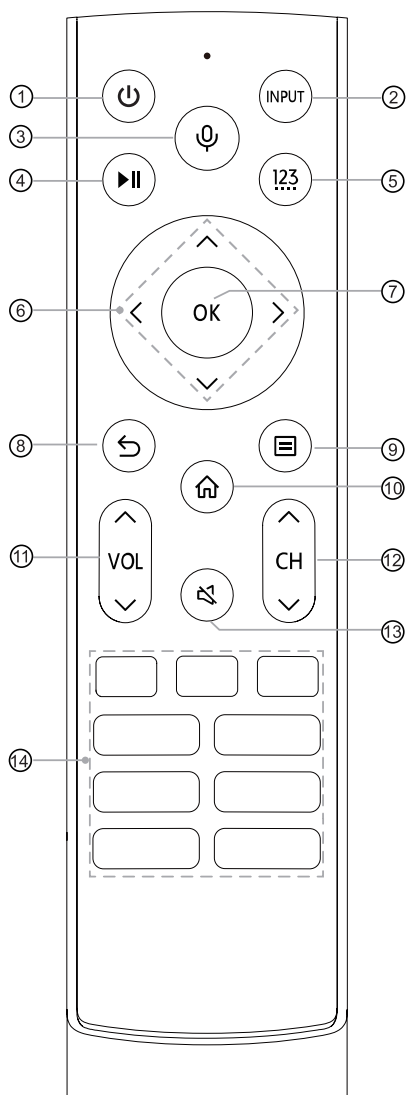

- ① ⏻: Tænder for TV'et, eller sætter det i standbytilstand
- ② INPUT: Vælger inputkilder
- ③ 🎤: Aktiverer mikrofonen
- ④ ⏮/⏪/⏩/⏭: Funktionsknapper til kontrol af medieindhold
- ⑤ 1, 2, 3: Indtast kanaler / inputtal og knapper til særlige funktioner (Rød/Grøn/Gul/Blå)
- ⑥ ↑/↓/←/→: Giver dig mulighed for at navigere i skærmmenuerne og justere systemindstillingerne efter dine ønsker
- ⑦ OK: Bekræfter valget i skærmmenuerne
- ⑧ ↶: Vender tilbage til forrige menu
- ⑨ ☰: Viser menuen Hurtig opsætning
- ⑩ 🏠: Åbner startskærmen
- ⑪ VOL ↑/↓: Justerer lydstyrken
- ⑫ CH ↑/↓: Skifter kanal
- ⑬ 🔇: Slår lyden fra eller til
- ⑭ APP: Knapper til hurtig adgang til apps
MEDIA: Åbner medietilstand

Specifikationer for Bluetooth-fjernbetjeningsmodul

WNF171

Frekvensområde: 2,400 GHz ~ 2,4835 GHz

Udgangseffekt (maks.): +4,5 dBm

BEMÆRK: Den medfølgende fjernbetjening varierer afhængigt af model, lande/områder. Kontrollér oplysningerne i henhold til den aktuelle fjernbetjening i tilbehørsposen.

Fjernbetjening

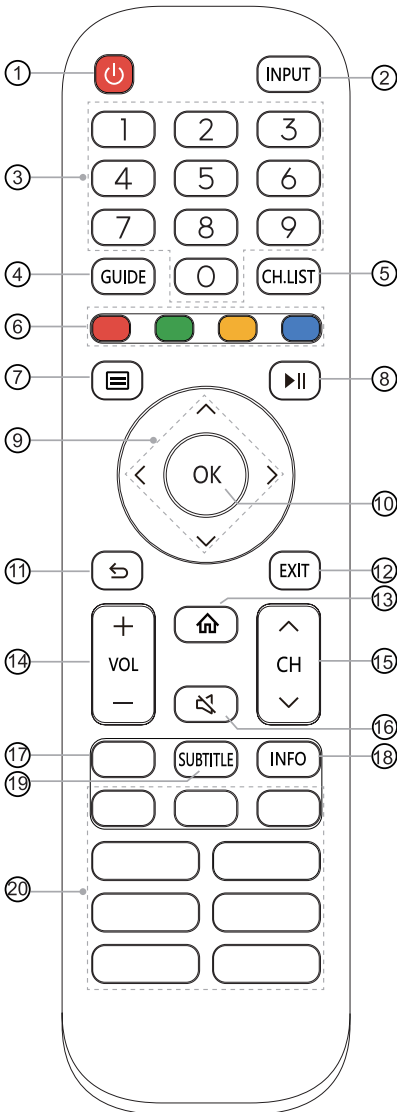

- ① TÆND/SLUK-KNAP: Tænder for TV'et, eller sætter det i standbytilstand
- ② INPUT: Vælger inputkilder
- ③ Talknap: Direkte input af kanalvalg eller tal
- ④ GUIDE: Viser den elektroniske programguide (DTV-tilstand)
- ⑤ CH.LIST: Viser kanallisten på skærmen
- ⑥ Særlige funktionsknapper
- ⑦ ☰: Viser menuen Hurtig opsætning
- ⑧ ▶||: Funktionsknapper til kontrol af medieindhold
- ⑨ ▲ / ▼ / ◀ / ▶: Giver dig mulighed for at navigere i skærmmenuerne og justere systemindstillingerne efter dine ønsker
- ⑩ OK: Bekræfter valget i skærmmenuerne
- ⑪ TILBAGE: Vender tilbage til forrige menu
- ⑫ EXIT: Afslutter menuen
- ⑬ STARTSIDE: Åbner startskærmen
- ⑭ VOL + / -: Justerer lydstyrken
- ⑮ CH ▲ / ▼: Skifter kanal
- ⑯ SLÅ LYD FRA: Slår lyden fra eller til
- ⑰ TXT/TEXT: Slår funktionen til tekst-TV til/fra
- ⑱ INFO: Viser de aktuelle programoplysninger
- ⑲ SUBTITLE: Aktiverer eller deaktiverer undertekstilstanden
- ⑳ APP: Knapper til hurtig adgang til apps
MEDIA: Åbner medietilstand

BEMÆRK: Den medfølgende fjernbetjening varierer afhængigt af model, lande/områder. Kontrollér oplysningerne i henhold til den aktuelle fjernbetjening i tilbehørsposen.

► Isætning af batterier i fjernbetjeningen

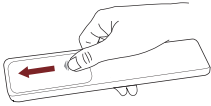

1. Skub på bagdækslet for at åbne batterirummet på fjernbetjeningen.

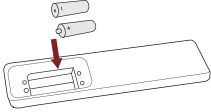

2. Isæt to AA- eller AAA-batterier. Sørg for, at (+) og (-) enderne af batterierne passer med (+) og (-) enderne angivet i batterirummet.

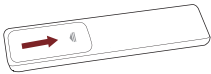

3. Luk batterirummet med dækslet.

☒ BEMÆRKNINGER

- Produktbilledet er kun til reference, det faktiske produkt kan variere i udseende.

Håndtering af batterierne

- Forkert brug af batterier kan forårsage korrosion eller batterilækage, hvilket kan forårsage brand, personskade eller tingsskade.
- Brug kun den batteritype, der er angivet i denne vejledning. Brug AA- eller AAA-batterier, afhængigt af din faktiske fjernbetjening.
- Bland ikke gamle og nye batterier eller forskellige typer batterier.
- Brugte batterier må ikke bortskaffes som husholdningsaffald. Bortskaf dem i overensstemmelse med lokale bestemmelser.

► Parring af fjernbetjeningen (kun til Bluetooth-fjernbetjening)

Par fjernbetjeningen med TV'et, når du har tændt for det. Hold fjernbetjeningen inden for 3 meter fra TV'et. Tryk på en vilkårlig knap (undtagen tænd/sluk- og mikrofonknappen) for at parre.

☒ BEMÆRKNINGER

- I særlige tilfælde skal du trykke på knappen [] og holde den nede for at parre.
- Hvis der opstod en ukendt fejl med fjernbetjeningen, kan det være forårsaget af interferens. Prøv at fjerne det, der forårsager interferensen, og par den igen.
- Hvis der opstod en ukendt fejl i fjernbetjeningen, mens batteristrømmen er normal, kan du tage batterierne ud, trykke på en vilkårlig tast i 1-2 sekunder og sætte dem tilbage. Derefter fungerer fjernbetjeningen normalt.
- Fjernbetjeningen kan ikke parres med TV'et, mens TV'et er i standbytilstand.

► Fjernbetjeningens betjeningsområde

1. Fjernbetjeningen kan fungere i en afstand på op til 8 meter foran TV'et.
2. Fjernbetjeningens vinkel: Fjernsensoren anvendes som en spids, 6 m væk. Den styrede vandrette vinkel er inden for $\pm 30^\circ$, mens den lodrette vinkel er inden for $\pm 15^\circ$.
3. Driftsafstanden kan variere afhængigt af rummets lysforhold.

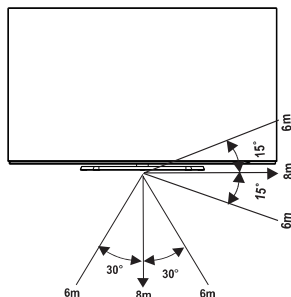

Bortskaffelse af denne enhed

Produktet må ikke beskadiges, demonteres eller kastes i kommunalt affald. Det skal pakkes ind og afleveres til autoriseret genbrug.

Tænder for TV'et for første gang

Tænder for TV'et for første gang

1. Tilslut strømkablet til stikkontakten, når du har gennemført alle tilslutninger.
2. Første gang du tænder for TV'et, går det direkte ind i installationsvejledningen.
3. Tryk på knapperne [\wedge / \vee / $<$ / $>$] for at navigere i menuen og ændre indstillingerne. Tryk på knappen [OK] for at bekræfte.

Vælg dit sprog	Vælg det sprog, der skal vises i menuen. Tryk på knappen MENU for at indstille TV'et til tilstanden Gem.
Konfigurer på Mobil eller Konfigurer på TV	Scan QR-koden og download mobilappen på din smartenhed, og sæt derefter funktionen op; du kan også fortsætte opsætningen på TV'et.
Opret forbindelse til internettet	Forbind til dine yndlingsapps, film og programmer på internettet, via WLAN.
Vælg dit land	At kende din placering vil hjælpe os med at skræddersy anbefalet indhold til dig.
Vilkår og betingelser, Privatlivspolitik	Brugen af denne enhed er underlagt slutbrugerlicensaftalen, og manglende accept af slutbrugerlicensaftalen vil deaktivere alle smartfunktioner på denne enhed. Læs oplysningerne omhyggeligt, før du vælger.
Log ind på din VIDAA-konto	Med en VIDAA-konto kan du administrere dine indholdspræferencer, abonnementer og mere.
Vælg din Stemmeassistent	Vælg den stemmeassistent, du vil bruge på TV'et.
Navngiv dit TV	Giv dit TV et unikt navn for at hjælpe med at identificere det, når du caster eller tilslutter det fra andre enheder.
Velkommen til VIDAA	Tillykke! Du er færdig med opsætningen. Vælg mellem mulighederne på skærmen for at komme i gang i henhold til dine præferencer.

BEMÆRK: Vejledningen ovenfor er til reference og kan variere afhængigt af modeller/lande/områder.

Specifikationer

Funktioner, udseende og specifikationer kan ændres uden varsel.

Element		55"	65"
Dimensioner (B × H × D)	Uden stander	48,3 × 28,0 × 2,7 tommer (1226 × 712 × 68 mm)	57,0 × 33,0 × 2,7 tommer (1449 × 838 × 68 mm)
	Med stander	48,3 × 29,2 × 11,5 tommer (1226 × 741 × 291 mm)	57,0 × 34,3 × 11,5 tommer (1449 × 871 × 291 mm)
Vægt	Uden stander	39,9 pund (18,1 kg)	56,2 pund (25,5 kg)
	Med stander	47,4 pund (21,5 kg)	64,0 pund (29,0 kg)
Aktiv skærmstørrelse (Diagonal)		139 cm	164 cm
Skærmopløsning		3840 × 2160	3840 × 2160
Lydeffekt		4 × 10 W + 2 × 10 W	4 × 10 W + 2 × 10 W
Driftstilstandens effekttæthed		0,043 W/cm ²	0,037 W/cm ²
Strømforbrug, når TV'et er slukket		Ikke relevant	Ikke relevant
Strømforbrug i standbytilstand		0,5 W	0,5 W
Strømforbrug		Se venligst klassificeringsetiketten.	
Strømforsyning		Se venligst klassificeringsetiketten.	
Modtagesystemer	Analog	PAL-D/K, B/G, I SECAM-D/K, B/G	
	Digital	DVB-T/T2, DVB-C, DVB-S/S2	
Specifikationer for trådløst LAN- modul	Model	TX7921AU64T	
	Frekvensområde	2,4 - 2,4835 GHz 5,15 - 5,85 GHz 5,9 - 6,425 GHz	
	Udgangseffekt (maks.)	2,4 - 2,4835 GHz 17 dBm 5,15 - 5,25 GHz 14 dBm 5,25 - 5,35 GHz (DFS-bånd) 14 dBm 5,49 - 5,71 GHz (DFS/TPC-bånd) 14 dBm 5,725 - 5,85 GHz (for ikke-EU-lande) 14 dBm 5,9 - 6,425 GHz 14 dBm	
Specifikationer for Bluetooth- modul	Model	TX7921AU64T	
	Frekvensområde	2,4 - 2,4835 GHz	
	Udgangseffekt (maks.)	2,4 - 2,4835 GHz, Klasse 1, 6 dBm	

Specifikationer

Miljømæssige forhold	Temperatur: 41 °F - 95 °F (5 °C - 35 °C) Luftfugtighed: 20 % - 80 % RH Atmosfærisk tryk: 86 kPa - 106 kPa
HDMI-indgang	RGB / 60 Hz (640 × 480, 800 × 600, 1024 × 768) YUV / 60 Hz (480i, 480p, 720p, 1080i, 1080p) YUV / 50 Hz (576i, 576p, 720p, 1080i, 1080p) 3840 × 2160 / 24 Hz, 3840 × 2160 / 25 Hz, 3840 × 2160 / 30 Hz, 3840 × 2160 / 50 Hz, 3840 × 2160 / 60 Hz For HDMI 3, 4: 3840 × 2160 / 120 Hz, 2560 × 1440 / 120 Hz, 1920 × 1080 / 120 Hz

Genbrug/licenser

WEEE (affald af elektronisk og elektrisk udstyr)

Det Europæiske direktiv 2012/19/EU



Dette symbol på produktet eller emballagen angiver, at dette produkt ikke må bortskaffes sammen med husholdningsaffald. I stedet er det dit ansvar at bortskaffe dit udstyr ved at aflevere det til et udpeget indsamlingssted for genanvendelse af affald af elektrisk og elektronisk udstyr. Separat indsamling og genbrug af dit udstyr på bortskaffelsestidspunktet vil bidrage til at bevare naturressourcerne og sikre, at det genbruges på en måde, der beskytter menneskers sundhed og miljøet. Du kan få flere oplysninger om, hvor du kan aflevere dit udstyr til genbrug, ved at kontakte kommunen, din genbrugsstation eller den butik, hvor du købte produktet.

Batterier



I overensstemmelse med batteridirektivet må brugte batterier ikke bortskaffes som husholdningsaffald. Bortskaf dine batterier i de indsamlingsbeholdere, der er beregnet til dette formål.

RoHS (begrænsning af farlige stoffer)

Det Europæiske direktiv 2011/65/EU



Dette europæiske direktiv begrænser brugen af farlige stoffer, som er vanskelige at genbruge.

Dette gør det nemt at genbruge EEE og bidrager til at beskytte miljøet. Stoffer, der er inkluderet i dette produkt, svarer til RoHS-direktivet.



Udtrykkene HDMI og HDMI High-Definition Multimedia Interface og HDMI-logoet er varemærker eller registrerede varemærker tilhørende HDMI Licensing Administrator, Inc. i USA og andre lande.



Dolby, Dolby Vision, Dolby Atmos og dobbelt-D-symbolet er registrerede varemærker tilhørende Dolby Laboratories Licensing Corporation. Dolby Vision IQ er et varemærke tilhørende Dolby Laboratories Licensing Corporation. Fremstillet under licens fra Dolby Laboratories. Fortrolige publicerede værker. Copyright © 2012-2021 Dolby Laboratories. Alle rettigheder forbeholdes.

Andre oplysninger



For DTS-patenter, se <http://patents.dts.com>. Fremstillet under licens fra DTS Licensing Limited. DTS, DTS-HD Master Audio, DTS-HD, Virtual:X og DTS-HD-logoet er registrerede varemærker eller varemærker tilhørende DTS, Inc. i USA og andre lande. © 2021 DTS, Inc. ALLE RETTIGHEDER FORBEHOLDES.



Fremstillet med tilladelse fra IMAX Corporation. IMAX® er et registreret varemærke, der tilhører IMAX Corporation i USA og/eller andre lande. For DTS-patenter, se <http://patents.dts.com>. Fremstillet under licens fra DTS Licensing Limited. DTS og DTS-logoet er registrerede varemærker eller varemærker tilhørende DTS, Inc. i USA og andre lande. © 2020 DTS, Inc. ALLE RETTIGHEDER FORBEHOLDES.

Oplysninger om EPREL-registrering

Model-id.	Eprel-registreringsnummer	Model-id.	Eprel-registreringsnummer
55A85H	1079619	65A85H	1087621
55A86H	1079666	65A86H	1087625
55A87H	1079672	65A87H	1087626
55A85HCH	1079680	65A85HCH	1087627
55A86HCH	1079686	65A86HCH	1087628
55A88HNE	1079696	65A88HNE	1087630
55A8DH	1079698	65A8DH	1087631
55A8EH	1079703	65A8EH	1087632
55A8FH	1079747	65A8FH	1087633
55A8DHCH	1079754	65A8DHCH	1087634
55A8EHCH	1079763	65A8EHCH	1087635
55A89HNE	1079771	65A89HNE	1087636
55A85HTUK	1079776	65A85HTUK	1087637
55A86HTUK	1079783	65A86HTUK	1087638
55A8DHTUK	1079787	65A8DHTUK	1087639
55A8EHTUK	1079792	65A8EHTUK	1087640

FORENKLET EU-OVERENSSTEMMELSESERKLÆRING

Hisense Visual Technology Co., Ltd. erklærer hermed, at radioudstyrstypen [ERF3A86 / ERF3B86H / ERF3C86H / ERF3D86H / ERF3E86H / ERF3F86H / ERF3G86H / ERF3N80H / ERF3M80H / ERF3F90H / 55A85H / 55A86H / 55A87H / 55A85HCH / 55A86HCH / 55A88HNE / 55A8DH / 55A8EH / 55A8FH / 55A8DHCH / 55A8EHCH / 55A89HNE / 55A85HTUK / 55A86HTUK / 55A8DHTUK / 55A8EHTUK / 65A85H / 65A86H / 65A87H / 65A85HCH / 65A86HCH / 65A88HNE / 65A8DH / 65A8EH / 65A8FH / 65A8DHCH / 65A8EHCH / 65A89HNE / 65A85HTUK / 65A86HTUK / 65A8DHTUK / 65A8EHTUK] er i overensstemmelse med direktiv 2014/53/EU. Den fulde tekst til EU-overensstemmelseserklæringen findes på følgende internetadresse: <https://global.hisense.com/support/certificate-download/>.

For Storbritannien:

FORENKLET BRITISK OVERENSSTEMMELSESERKLÆRING

Hermed erklærer Hisense Visual Technology Co., Ltd., at typen af radioudstyr [ERF3A86 / ERF3B86H / ERF3C86H / ERF3D86H / ERF3E86H / ERF3F86H / ERF3G86H / ERF3N80H / ERF3M80H / ERF3F90H / 55A85H / 55A86H / 55A87H / 55A85HCH / 55A86HCH / 55A88HNE / 55A8DH / 55A8EH / 55A8FH / 55A8DHCH / 55A8EHCH / 55A89HNE / 55A85HTUK / 55A86HTUK / 55A8DHTUK / 55A8EHTUK / 65A85H / 65A86H / 65A87H / 65A85HCH / 65A86HCH / 65A88HNE / 65A8DH / 65A8EH / 65A8FH / 65A8DHCH / 65A8EHCH / 65A89HNE / 65A85HTUK / 65A86HTUK / 65A8DHTUK / 65A8EHTUK] er i overensstemmelse med Radioudstysregulativer 2017. Den fuldstændige tekst til den britiske overensstemmelseserklæring findes på følgende internetadresse: <https://global.hisense.com/support/certificate-download/>.