

Hisense

life reimagined

DA

DK

BRUGSVEJLEDNING

Induktionskogeplade

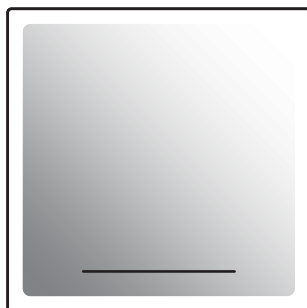

Tak fordi du har valgt at købe dette apparat.

Denne vejledning gør det nemmere at bruge apparatet. Vejledningen gør det muligt for dig at lære apparatet at kende så hurtigt som muligt.

Kontrollér, at apparatet ikke er beskadiget ved modtagelsen. Hvis du opdager en transportskade, skal du kontakte salgsstedet eller det lager, som apparatet er afsendt fra. Telefonnummeret findes på fakturaen eller følgesedlen.

Brugsvejledningen kan også findes på vores hjemmeside:

www.gorenje.com / < <http://www.gorenje.com> />



INFORMATION!

Oplysning, vejledning, tip eller anbefaling



ADVARSEL!

Advarsel – generel fare

Indholdsfortegnelse

1. Sikkerhedsforskrifter	4
2. Andre vigtige sikkerhedsforskrifter	6
2.1 Før tilslutningen af apparatet	6
3. Montering af induktionskogeplade	7
3.1 Nedfældning i bordpladen	10
3.2 Montering af skumpakningen	13
4. Tilslutning af induktionskogepladen til elnettet	13
4.1 Ledning	13
4.2 Tilslutning af apparatet	14
5. Beskrivelse af apparatet	17
5.1 Før du bruger apparatet første gang	17
6. Betjening af kogepladen	18
6.1 Betjeningspanel	18
6.2 Tænd for induktionskogepladen	19
6.3 Sådan tændes kogezoneerne	19
6.4 Broforbundet kogezone	19
6.5 Automatisk hurtigopvarmning	20
6.6 Power Boost	21
6.7 Børnesikring/-lås	22
6.8 Timerfunktioner	22
6.9 Restvarme-indikator	23
6.10 Maksimal tilberedningstid	24
6.11 Beskyttelse mod overophedning	24
6.12 Automatisk slukning	24
6.13 Slukke en kogezone	24
6.14 Sådan slukkes hele kogepladen	25
7. Brugerindstillinger	26
8. Tips	28
8.1 Kogeplader	28
8.2 Funktionsprincip for induktionskogezone	28
8.3 Induktionskogegrej	29
8.4 Energispareråd	30
9. Rengøring og vedligehold	31
10. Problemer og fejl	32
10.1 Støj under madlavning med induktion	33
11. Tekniske oplysninger	33
12. Bortskaffelse	34

1. Sikkerhedsforskrifter

VIGTIGE SIKKERHEDSFORSKRIFTER – LÆS BRUGSVEJLEDNINGEN GRUNDIGT, OG GEM DEN TIL EVENTUEL SENERE BRUG.

Apparatet må bruges af børn over 8 år og af personer med nedsat fysisk, sensorisk eller mental kapacitet eller manglende erfaring med og viden om produktet, hvis de holdes under opsyn eller har fået vejledning i at bruge apparatet på en sikker måde og forstår de involverede risici. Børn må ikke lege med apparatet. Rengøring og vedligeholdelse må ikke udføres af børn, medmindre det foregår under opsyn.

ADVARSEL: Apparatet og dets tilgængelige dele bliver varme under brug. Vær forsigtig, og undgå at røre ved varme elementer.

Børn på under 8 år skal holdes væk fra apparatet, medmindre der løbende føres tilsyn.

Anvend ikke damprensere eller højtryksrensere til rengøring af apparatet, da det medfører risiko for elektrisk stød.

Apparatet er ikke beregnet til at blive styret ved hjælp af en ekstern timer eller et separat fjernbetjeningssystem.

En frakoblingsmekanisme skal være inkorporeret i den faste installation i overensstemmelse med gældende regler.

Hvis ledningen bliver beskadiget, skal den udskiftes af producenten, dennes repræsentant eller tilsvarende autoriserede personer for at undgå farer (gælder kun apparater med tilslutningsledning).

ADVARSEL: Hvis overfladen revner, skal apparatet slukkes for at undgå risiko for elektrisk stød. Sluk alle kogezoneer ved at trykke på de relevante knapper, og fjern sikringen, eller afbryd relæet, så apparatet er fuldstændig isoleret fra lysnettet.

ADVARSEL: Tilberedning med olie eller fedtstof uden opsyn kan være farligt og medføre brand. Forsøg **ALDRIG** at slukke ild med vand, men sluk for apparatet, og tildæk ilden med et låg eller et brandtæppe.

ADVARSEL: Risiko for brand: Opbevar ikke genstande på kogepladerne.

FORSIGTIG: Tilberedningen skal ske under opsyn. En kort tilberedning skal overvåges under hele tilberedningen.

FORSIGTIG: Apparatet er kun beregnet til madlavning. Det må ikke bruges til andre formål, som f.eks. opvarmning af rummet.

ADVARSEL: Brug kun kogepladedæksler, som er designet af producenten eller angivet som velegnede i brugsanvisningen til apparatet. Brug af forkerte dæksler medfører risiko for ulykker.

Læg ikke metalgenstande som f.eks. knive, gafler, skeer eller grydelåg på kogepladen, da de kan blive meget varme.o.

Sluk altid for kogepladen efter brug. Forvent ikke, at kogegejsdetektoren slukker for kogepladen.

Apparatet skal sluttes til det faste ledningsnet med en afbryder. Tilslutningen skal udføres i overensstemmelse med alle gældende tilslutningsregler.

2. Andre vigtige sikkerhedsforskrifter

Dette apparat er kun beregnet til brug i private husholdninger. Det må ikke bruges til andre formål som eksempelvis rumopvarmning, tørring af kæledyr eller tørring af papir, krydderurter og lignende, da det kan medføre skader eller risiko for brand.

Apparatet skal sluttes til det faste ledningsnet med en afbryder. Tilslutningen skal udføres i overensstemmelse med alle gældende tilslutningsregler.

Hvis et andet elektrisk apparat er tilsluttet en AC-stikkontakt i nærheden af dette apparat, skal du sørge for, at ledningen til apparatet ikke kommer i kontakt med varme kogezoneer.

Hvis ledningen er beskadiget, skal den udskiftes af producenten eller en autoriseret servicetekniker for at undgå fare.

Brug af den glaskeramiske plade som opbevaringsområde kan resultere i ridser eller andre skader på den. Opvarm aldrig fødevarer i sølvpapir eller i plastbeholdere på kogepladen. Folien eller beholderne kan smelte, hvilket kan medføre brand eller beskadigelse af kogepladen.

Opbevar ikke temperaturfølsomme genstande under apparatet, såsom rengøringsmidler eller vaskepulver, spraydåser, etc.

Eventuelle uoverensstemmelser i farvenuancerne mellem forskellige apparater eller komponenter på tværs af en enkelt designlinje kan skyldes en række faktorer, f.eks. at apparaterne ses fra forskellige vinkler, at baggrunden, materialerne og rumbelysningen er forskellige.

2.1 Før tilslutningen af apparatet



ADVARSEL!

Læs vejledningen omhyggeligt, før du tilslutter apparatet. Reparationer eller andre skader, som skyldes ukorrekt tilslutning eller brug af apparatet, er ikke dækket af garantien.

3. Montering af induktionskogeplade

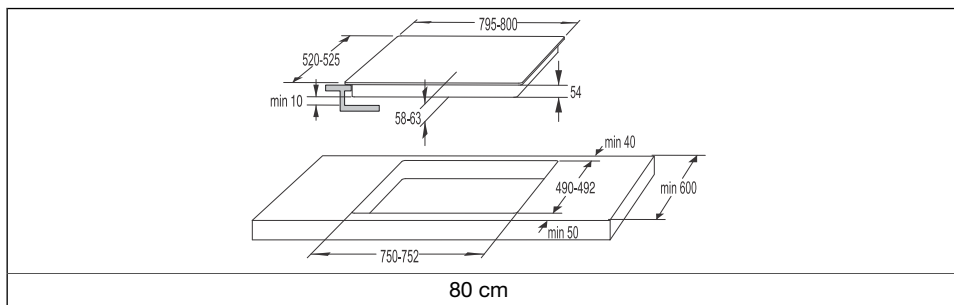
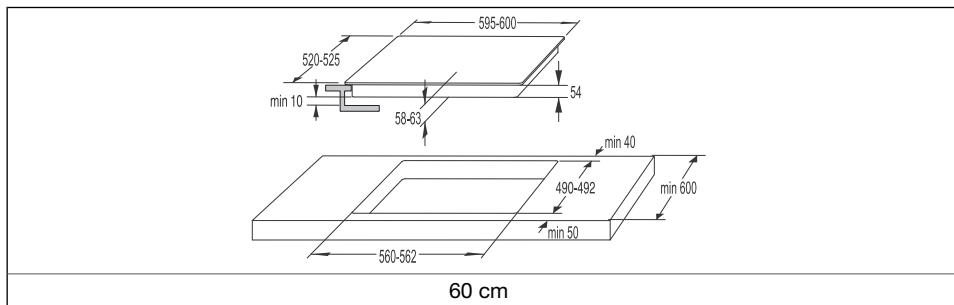
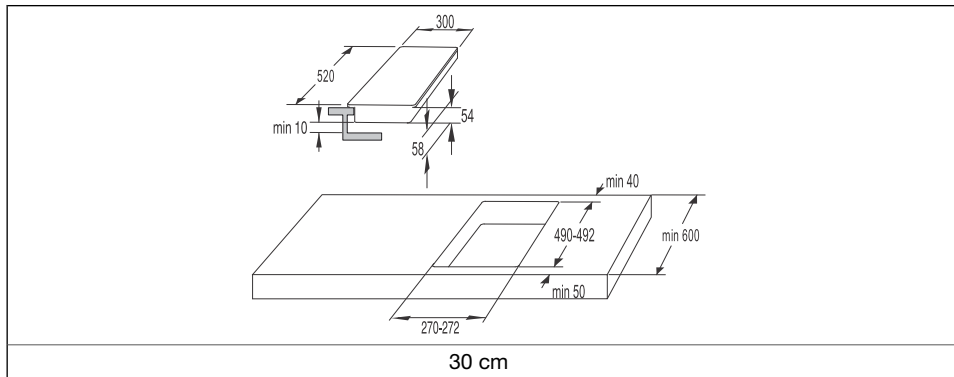

INFORMATION!

Installation af apparatet i en køkkenbordplade og dets tilslutning til elnettet må kun udføres af en tilstrækkeligt kvalificeret øinstallatør.

Fremgangsmåde ved installation

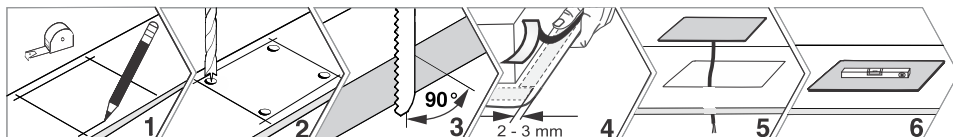

- Sørg for at beskytte kanterne omkring den udskårne åbning passende vis.
- Tilslut induktionskogepladen til elnettet (se instruktionerne for tilslutning af induktionskogepladen til elnettet).
- Anbring induktionskogepladen i den udskårne åbning.
- Finer eller anden finish på det køkkeninventar, som kogepladen skal indbygges i, skal behandles med varmebestandig lim (100°C), da bordpladens overflade ellers kan blive misfarvet eller deform.
- Brug af pyntelister i massivt træ på bordplader bag induktionskogepladen er kun tilladt, hvis afstanden mellem listen og kogepladen ikke er mindre end angivet i monteringsplanerne.



INFORMATION!

Bordpladen skal være helt lige.

	<ul style="list-style-type: none">• Induktionskogepladen er egnet til montering i en bordplade over et køkkenskab med en minimumsbredde på 600 mm.
	<ul style="list-style-type: none">• Alle køkkenskabe, som er ophængt over induktionskogepladen, skal være høje nok til ikke at forstyrre arbejdsprocessen.
	<ul style="list-style-type: none">• Den lodrette afstand mellem induktionskogepladen og emhætten skal mindst være den afstand, der er angivet i monteringsinstruktionerne for emhætten, og mindst 500 mm.
	<ul style="list-style-type: none">• Afstanden mellem kanten af induktionskogepladen og det tilstødende køkkenskab må ikke være mindre end 40 mm.
	<ul style="list-style-type: none">• Den mindste afstand mellem induktionskogepladen og bagvæggen er angivet i monteringsoversigten.

Underskab med skuffe

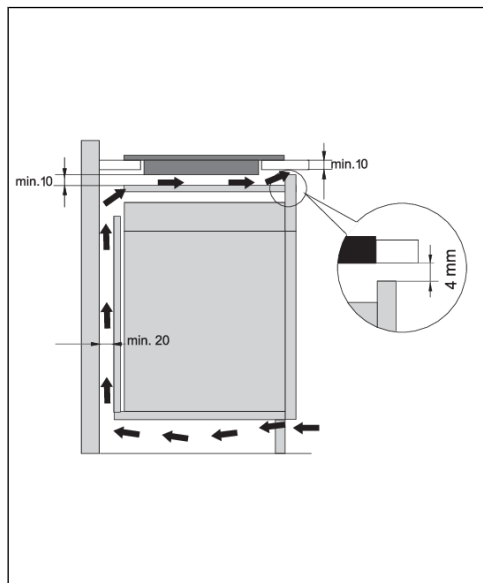

- Der skal være en åbning i skabets bagvæg med en højde på mindst 140 mm i hele underskabets bredde. Derudover bør der være en åbning på mindst 4 mm i forsiden i hele skabets bredde.
- Der skal monteres en vandret skillevæg under induktionskogepladen i dens fulde længde. Der skal være mindst 10 mm frirum mellem underdelen af kogepladen og skillevæggen.
- Det skal sikres, at der er tilstrækkelig ventilation fra bagsiden.
- Hvis der er en skuffe under køkkenskabets, må der ikke opbevares aluminiumsfolie eller brandfarlige stoffer eller væsker (såsom spray) i denne skuffe. Hold sådanne stoffer væk fra kogepladen. Fare for eksplosion!

Underskab med ovn

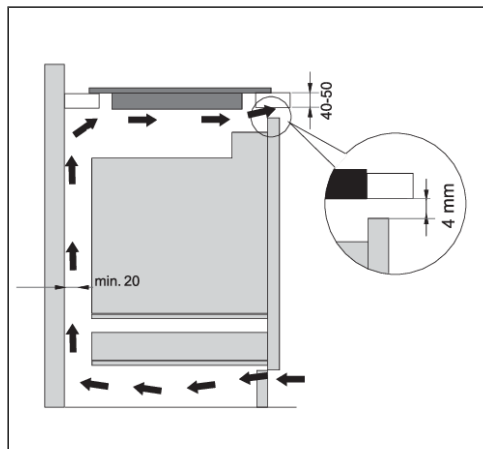

- Det er muligt at montere en ovn under induktionskogepladen, hvis det er en ovnmodel med blæser.
- Inden ovnen installeres, skal køkkenskabets bagvæg fjernes i det område, hvor monteringsåbningen skal være.
- Derudover skal der være en åbning på mindst 4 mm på forsiden i hele skabets bredde.
- Hvis andre apparater installeres under induktionskogepladen, kan vi ikke garantere korrekt brug.



INFORMATION!

Normal drift af induktionskogepladens elektroniske komponenter kræver tilstrækkelig luftcirkulation.

3.1 Nedfældning i bordpladen

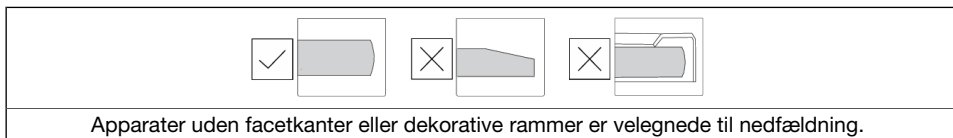
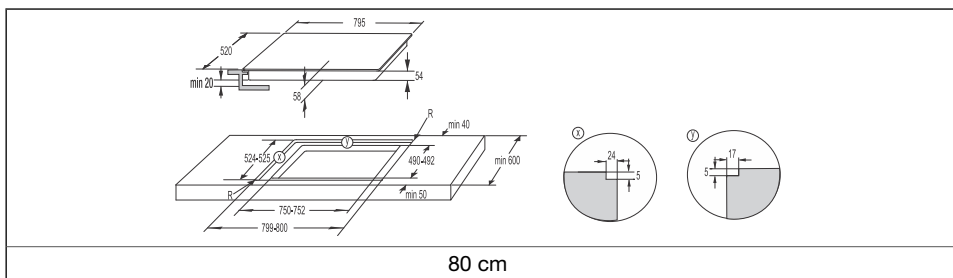
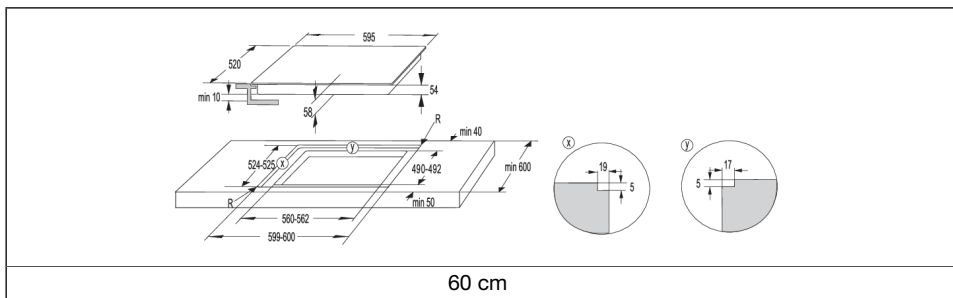
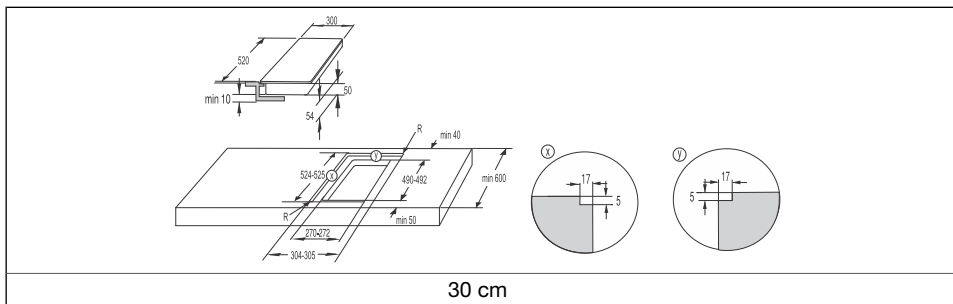

Fremgangsmåde ved installation

- Apparatet må kun monteres i en temperatur- og vandafvisende bordplade såsom en bordplade lavet af natursten (marmor, granit) eller massivt træ (kanterne langs den udskårne åbning skal forsegles).

- Ved montering i en bordplade lavet af keramik, træ eller glas skal der bruges en underamme af træ. Rammen følger ikke med apparatet. Apparatet må kun monteres i en bordplade lavet af andre materialer, efter at du har konsulteret bordpladeproducenten og fået dennes udtrykkelige godkendelse.
- Basisenhedens indvendige mål skal mindst svare til den indvendige udskårne åbning til apparatet. Dette gør det muligt nemt at fjerne apparatet fra bordpladen.
- Fastgør forseglingsstape langs kanten af bunden af glaspanelet.

	1. Før først strømledningen gennem den udskårne åbning.
	2. Anbring apparatet over midten af den udskårne åbning.
	3 Tilslut apparatet til elnettet.
	4. Test, at apparatet fungerer.
	5. Forsegl rillen mellem apparat og køkkenbord med silikonefugemasse. Silikonefugemassen, der bruges til forsegling, skal være temperaturbestandig (til mindst 160°C).
	6. Udglat silikonefugemassen med et egnet værktøj. Tænd ikke for apparatet, før silikonefugemassen er helt tør.

<p>1. Silikonefugemasse 2. Tætningstape</p>

Køkkenbord af sten

ADVARSEL!

Vær især opmærksom ved indbygning i bordplader af (natur-)sten. Når du vælger silikonefugemasse, så vurder bordpladens materiale og konsulter producenten. Brug af en uhensigtsmæssig silikonefugemasse kan resultere i permanent misfarvning af visse dele.

	<p>1. Køkkenbord 2. Apparat 3. Rille</p>
--	--

Skemaet er fortsat fra forrige side

Under hensyntagen til fejlmargenen (tolerancen) for apparatets keramiske glasplade og udkæringen i køkkenbordet kan åbningen tilpasses (min. 2 mm).

Keramisk, træ- eller glasbordplade

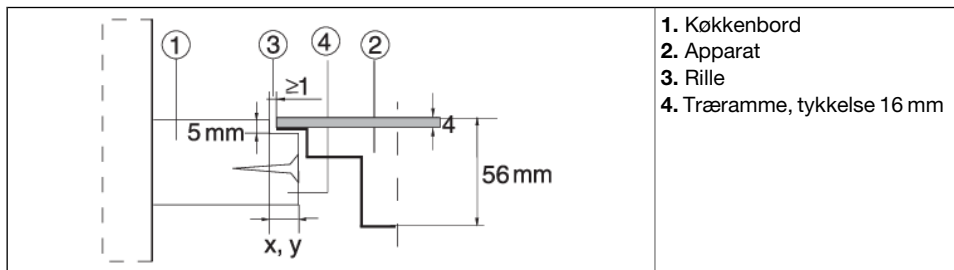

Under hensyntagen til fejlmargenen (tolerancen) for apparatets keramiske glasplade og den udkårne åbning i køkkenbordet kan åbningen tilpasses (min. 2 mm).
Monter trærammen 5 mm under bordpladens øverste kant (se billede).

Vær opmærksom på glaskanternes radius, når udkæringen laves.

GLAS	UDSKÆRING

Fjernelse af det indbyggede apparat

Tag induktionskogepladen ud af stikkontakten. Brug et egnet værktøj til at fjerne silikonepakningen fra kanten. Fjern induktionskogepladen ved at skubbe den opad fra bunden.

⚠ ADVARSEL!
Forsøg ikke at fjerne apparatet fra oversiden af bordpladen!

⚠ ADVARSEL!
Serviceafdelingen er kun ansvarlig for reparation og servicering af induktionskogepladen. Kontakt din specialforhandler af køkkenudstyr vedrørende genmontering af den planlmede induktionskogeplade.

⚠ ADVARSEL!
Hvis ovnen skal monteres under en planlimet induktionskogeplade, skal bordpladens tykkelse mindst være 45 mm.

3.2 Montering af skumpakningen

Før induktionskogepladen monteres i en køkkenbordplade, skal den skumpakning, der følger med apparatet, fastgøres til bunden af kogepladen. På nogle apparater er pakningen allerede monteret.

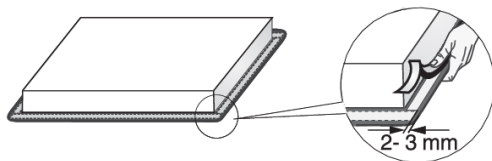

1. Fjern beskyttelsesfilmen fra pakningen.
2. Fastgør pakningen til bunden af glasoverfladen med en afstand på 2-3 mm fra kanten i hele glaspanelets omkreds.
3. Pakningen må ikke overlappe i hjørnerne.
4. Når pakningen monteres, er det vigtigt at sørge for, at den ikke beskadiges af eller kommer i kontakt med skarpe genstande.



ADVARSEL!

Apparatet må ikke monteres uden denne pakning!

4. Tilslutning af induktionskogepladen til elnettet

- Strømsikring skal overholde gældende lovgivning.
- Før apparatet tilsluttes, skal du sørge for, at den spænding, der er angivet på typeskiltet, svarer til spændingen i elledningerne.
- Der skal være en kontakt på den elektriske installation, som kan frakoble alle poler på apparatet fra lysnettet med en afstand på mindst 3 mm mellem kontakterne, når de er åbne. Egnede anordninger omfatter sikringer, beskyttelsesafbrydere, etc.
- Forbindelsen skal tilpasses til strømmen og sikringerne.
- Efter montering skal strømførende og isolerede dele være beskyttet mod kontakt.



ADVARSEL!

Apparatet må kun tilsluttes af en autoriseret ekspert. Forkert tilslutning kan ødelægge dele af apparatet. I så fald gælder garantien ikke! Tag apparatet ud af stikkontakten, før al reparation eller vedligehold.

4.1 Ledning

(apparat uden strømledning)

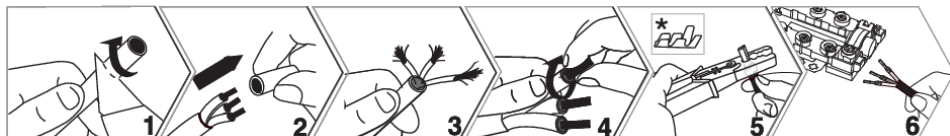

* Endetyller medfølger ikke.



INFORMATION!

Vi anbefaler brug af endetyller til elektriske ledninger (slutterminaler).

- Følgende kan bruges til tilslutning: PVC-isolerede tilslutningskabler af typen H05V2V2-F med gul og grøn beskyttelsesleder eller andre tilsvarende eller bedre kabler.
- Den udvendige kabeldiameter bør være mindst 8.0 mm.
- Før netledningen gennem en ledningstrækafastning (klemme)

4.2 Tilslutning af apparatet

Tilslutning af et apparat på 60 cm, 80 cm

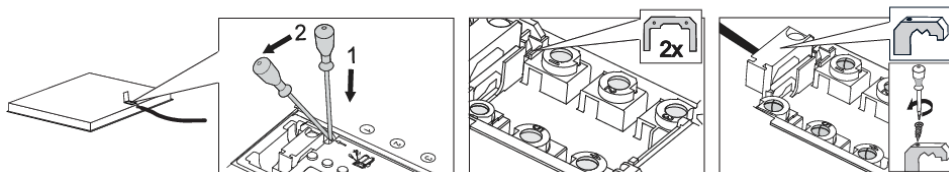

1. Åbn dækslet på boksen med tilslutningsterminalen.
2. Tilslut ledningerne i henhold til din type apparat. Jumperledningerne følger med tilslutningsterminalen.
3. Før strømledningen gennem en ledningstrækafastning (klemme), der beskytter kablet mod at blive trukket ud.

Forbindelsesdiagram

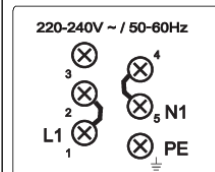

Enfaset tilslutning (32 A)

- Enfaset tilslutning (1 1N, 220-240 V~/50-60 Hz):
 - Spændingen mellem ledning og nulledning er 220-240 V~. Installer en jumper mellem terminalerne 1 og 2 og mellem terminalerne 4 og 5.
 - Kredsløbet skal være forsynet med en sikring på mindst 32 A. Tværnsnitsarealet af netledningens kerne skal være mindst 4 mm².

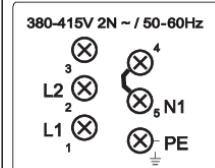

2-faset tilslutning (16 A)

- 2 faser, 1 nulledning (2 1N, 380-415 V~/50 Hz)
 - Spændingen mellem ledningen og nulledningen er 220-240 V~.; spændingen mellem ledningerne er 380-415 V~. Installer en jumper mellem terminalerne 4 og 5. Kredsløbet skal have mindst to sikringer på mindst 16 A hver. Tværnsnitsarealet af nedledningens kerne skal være mindst 1,5 mm².

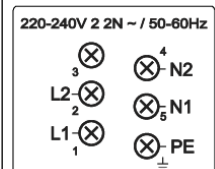

- 2 faser, 2 nulledninger (2 2N, 220-240 V 2 2N ~/50-60 Hz):
 - Spænding mellem faser og nulledning er 220-240 V~.
 - Kredsløbet skal være forsynet med en sikring på mindst 16 A. Tværnsnitsarealet af netledningens kerne skal være mindst 1,5 mm².

gælder kun for NL!

Tilslutning af strømledningen til strømnettet

(apparat med strømledning)

- Kogepladen skal forbindes direkte til strømnettet.
- Anordninger til afbrydelse fra elnettet skal overholde relevante forskrifter.
- Forlæng ikke netledningen, og før den ikke hen over skarpe kanter.
- Hvis apparatet er installeret over en ovn, skal du sørge for, at netledningen aldrig kommer i kontakt med ovnens varme dele.

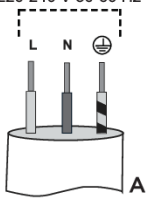
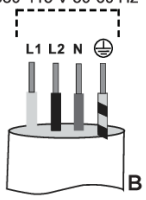
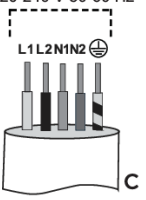
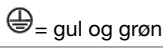
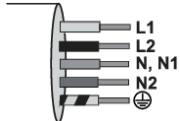
Enfaset tilslutning	Tofaset tilslutning		
<p>1 x 32 A 220-240 V 50-60 Hz</p>  <p>A</p>	<p>2N 2 x 16 A 380-415 V 50-60 Hz</p>  <p>B</p>	<p>2 2N 2 x 16 A 220-240 V 50-60 Hz</p>  <p>C</p>	<p>L, L1 = brun L2 = sort N, N1 = grå</p>  

Enfaset tilslutning	Tofaset tilslutning	
<p>Tilslut kogepladen som vist i Diagram A. Hvis strømnettet ikke tillader en 32 A-sikring, bør apparatets effekt reduceres eller begrænses tilsvarende.</p>	<p>Hvis din elnetstilslutning har 2 ledninger og 1 nulledning, skal du tilslutte apparatet som vist i diagram B.</p>	<p>Hvis din elnetstilslutning har 2 ledninger og 2 nulledninger, skal du tilslutte apparatet som vist i Diagram C. gælder kun for NL!</p>

Tilslutning af et apparat på 30 cm

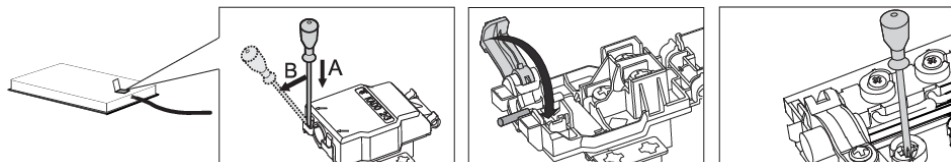

1. Åbn dækslet på boksen med tilslutningsterminalen.
2. Tilslut ledningerne i henhold til din type apparat.
3. Før strømledningen gennem en ledningstrækaflastning (klemme), der beskytter kablet mod at blive trukket ud.

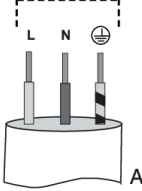
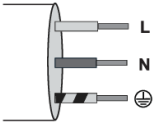
Forbindelsesdiagram	Tilslutning af strømledningen til strømnettet (apparat med strømledning)	
	<p>1 x 16 A 220-240 V 50-60 Hz</p>  <p>A</p>	<p>L = brun N = blå ⊕ = gul og grøn</p> 
<p>Kredsløbet skal være udstyret med en sikring på mindst 16 A. Apparater med en bredde på 30 centimeter (to kogezone) tillader kun enfaset tilslutning. Tværsnitsarealet af netledningens kerne skal være mindst 1,5 mm²!</p>	<p>Enfaset tilslutning Tilslut apparatet som vist i Diagram A. Hvis din strømforsyning ikke tillader en 16 A-sikring, bør apparatets effekt reduceres eller begrænses tilsvarende. Se kapitlet Brugerindstillinger.</p>	

5. Beskrivelse af apparatet



INFORMATION!

Apparatets funktioner og udstyr afhænger af modellen.

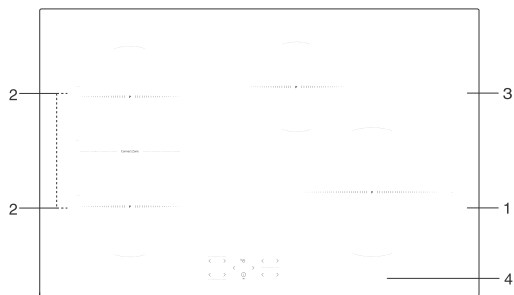
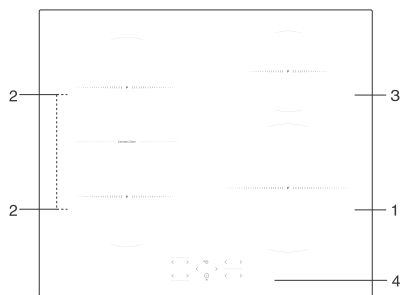
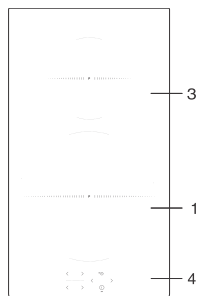

1. Induktionskogezone ø 230 mm

2. Induktionskogezone ø 180 mm

3. Induktionskogezone ø 145 mm

4. Betjeningsmodul til kogeplade

5.1 Før du bruger apparatet første gang

Rengør kogepladen med en fugtig klud og mildt opvaskemiddel.

Ved første brug kan den karakteristiske lugt af nyt apparat forekomme. Den vil gradvist forsvinde.

6. Betjening af kogepladen

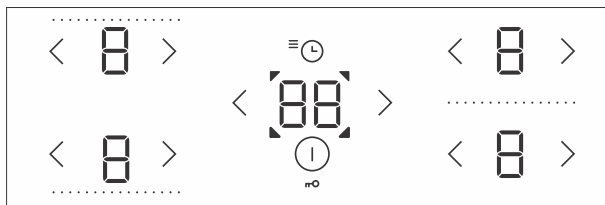

6.1 Betjeningspanel

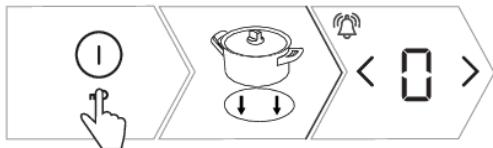

	Tænd/sluk-knap til kogepladen	Tryk på den relevante knap for at tænde eller slukke for kogepladen.
	Lås/børnesikring	Låser (op for) kogepladens betjeningslementer
	Knap til effektøgning	Tænder for den valgte kogezone eller øger effekten: <ul style="list-style-type: none"> • tryk for at tænde for den valgte kogezone til effektniveau 9 • tryk én gang for at øge effektniveauet med ét niveau • hold inde for at indstille eller øge effektniveauet hurtigere
	Knap til effektsænkning	Slukker for den valgte kogezone eller sænker effekten: <ul style="list-style-type: none"> • tryk for at tænde for den valgte kogezone til effektniveau 4 • tryk én gang for at sænke effektniveauet med ét niveau • hold inde for at indstille eller sænke effektniveauet hurtigere • hold inde eller tryk flere gange for at slukke for den valgte kogezone
	Visning af effektniveau	Angiver den aktuelle indstilling for effektniveau for kogezone
	Timerfunktioner	Indstilling af timer: <ul style="list-style-type: none"> • nedtællingstimer (minutur) for hele kogepladen; slukker ikke for kogezone • slukningstimer for respektive kogezone; når tiden udløber, slukkes kogezone
	Kontrollampe for timerfunktion	Viser den valgte kogezone

6.2 Tænd for induktionskogepladen



1. Tryk på  for at tænde for induktionskogepladen.
2. Anbring kogegrejet på den valgte kogezone.
3.  vises på alle kogezone-displays; der lyder et kort bip.







INFORMATION!

Hvis ingen af kogezoneerne tændes inden for 10 sekunder, slukker induktionskogepladen.



6.3 Sådan tændes kogezoneerne



1. Tryk på knappen  for den valgte kogezone. Den valgte displayenhed vil blinke.
2. Brug tasten  eller  til at indstille effektniveauet for den valgte kogezone.
3. Kogezoneen forbliver aktiveret.
4. Hvis kogepladen ikke genkender en gryde på den valgte kogezone, vises symbolet . Hvis du ikke placerer en gryde på den valgte kogezone inden for fire minutter, slukker kogezoneen automatisk.



INFORMATION!

Under brug kan effektniveauet for den valgte kogezone justeres med knappen  eller .

6.4 Broforbundet kogezone



(afhænger af modellen)

- Visse modeller gør det muligt at kombinere to kogezoneer på venstre side til én enkelt stor forbundet kogezone. Således kan en stor oval gryde eller en bageplade placeres på det kombinerede kogefelt. Gryden skal være stor nok til at dække midten af den øverste og nederste kogezone.
- Maksimal grydestørrelse: 40 x 25 cm. For at få en jævn varmefordeling anbefaler vi at bruge en tykbundet bradepande eller gryde. Under tilberedningen vil bradepanden eller gryden blive varmet op. Vær omhyggelig med at undgå forbrændinger.
- Når du placerer bradepanden på kogepladen, skal du sørge for, at den ikke dækker betjeningsmodulet.

INFORMATION!

Gryden skal altid dække midten af kogezone!



1. Tænd for induktionskogepladen.
2. Tryk samtidigt på < og > i 3 sekunder. Symbolet  vises på displayet for det bageste felt for at angive, at de to kogezone er forbundet.
3. Indstil den ønskede effekt for den forbundne kogezone.
4. Indstil effektniveauet for den kombinerede kogezone til "0". Symbolet  forsvinder, og opvarmningen slås fra.
5. Begge kogezone vil nu fungere uafhængigt af hinanden.

6.5 Automatisk hurtigopvarmning

Alle kogezone er forsynet med en speciel mekanisme, der indstiller effekten til maksimum ved starten af tilberedningen, uanset den faktiske effektindstilling. Efter et stykke tid skifter kogezone effekten tilbage til det oprindeligt indstillede niveau. Automatisk hurtigopvarmning kan aktiveres på hver enkelt kogezone for ethvert effektniveau undtagen niveau "9" og "P".

INFORMATION!

Den automatiske hurtigopvarmningsfunktion er velegnet til retter, der først skal varmes op ved maksimal effekt og derefter skal tilberedes i længere tid på et lavere effektniveau uden behov for konstant opsyn.

Den automatiske hurtigopvarmningsfunktion er ikke egnet til braisering, stegning eller sautering af mad, der kræver hyppig omrøring, drypning eller blanding, eller mad, der skal koge i længere tid i en trykkoger.

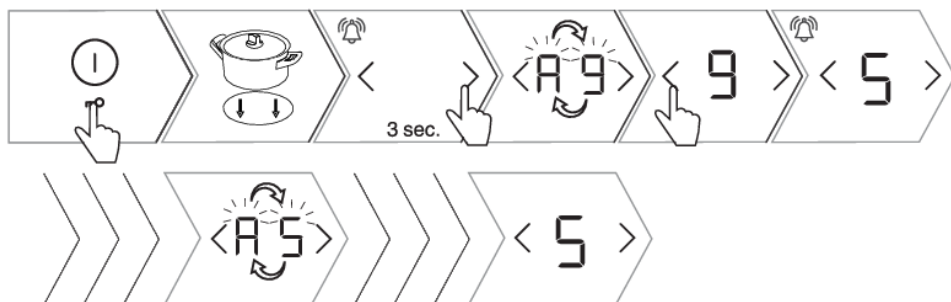

1. Tænd for induktionskogepladen.
2. Anbring kogegrejet på den valgte kogezone.

Skemaet er fortsat fra forrige side

- Tryk på knappen \triangleright , og hold den inde i ca. tre sekunder, indtil du hører et kort bip. P og 9 blinker skiftevis på displayet.
- Tryk \triangleleft på eller \triangleright for at indstille det endelige effektniveau for den automatiske hurtigopvarmningsfunktion. Fem sekunder efter du har valgt effektniveauet, bekræftes funktionen med et kort bip. Hvis du indstiller det endelige effektniveau til 9 eller \square , deaktiveres funktionen.
- P og det valgte effektniveau vises skiftevis på effektniveaudisplayet.
- Når den automatiske hurtigopvarmningstid udløber, skifter kogezone automatisk til det valgte effektniveau, som derefter vises kontinuerligt.
- For at deaktivere den automatiske hurtigopvarmningsfunktion skal du trykke samtidigt på \triangleleft og \triangleright . Alternativt kan du reducere eller øge effektniveauet for den valgte kogezone. Det nye effektniveau kan derefter indstilles.

Tablet over automatisk hurtigopvarmning

Effektniveau	1	2	3	4	5	6	7	8
Tid for automatisk hurtigopvarmning (sek.)	40	70	120	180	260	430	120	195

6.6 Power Boost

(afhænger af modellen)

Ved hurtig tilberedning kan Power Boost aktiveres på kogezoneerne. Dette vil gøre det muligt hurtigt at opvarme store mængder mad ved hjælp af ekstra effekt. Power Boost-funktionen er kun aktiv i 10 minutter; derefter sænkes effektniveauet automatisk til 9. Hvis kogepladen ikke er for varm, kan Power Boost-funktionen genaktiveres i 10 minutter efter, at den er slukket. For at undgå overophedning kan den elektroniske betjeningsfunktion automatisk slukke Power Boost-funktionen tidligere og sænke effektniveauet til 9.

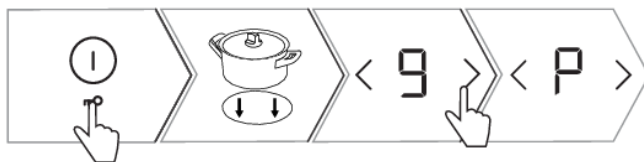

- Tænd for induktionskogepladen.
- Anbring kogegrejet på den valgte kogezone.
- Indstil effektniveauet til 9 , og tryk derefter på knappen \triangleright .
- P vises på displayet. Funktionen er aktiveret.
- Tryk på \triangleleft for at deaktivere funktionen. Power Boost-funktionen deaktiveres, og effekten vender tilbage til niveau 9 .
- Tryk på \triangleleft flere gange for at sænke effekten til det ønskede niveau.





6.7 Børnesikring/-lås

Kontrolpanelet på induktionskogepladen kan låses for at forhindre, at kogepladen tændes utilsigtet.

INFORMATION!

Kogepladen skal være slukket eller i standbytilstand.



1. Tryk på tasten , og hold den nede i tre sekunder.  vises på de displays, der viser kogezonernes effektniveau.
2.  vises på timerfunktionsdisplayet.
3. Induktionskogepladen er låst.
4. Efter fem sekunder slukkes induktionskogepladen automatisk og går i standbytilstand.
5. Tryk på tasten , og hold den nede i tre sekunder. Kogepladen er nu låst op.

INFORMATION!

Bemærk: Hvis børnesikrings-/låsefunktionen er aktiveret i brugerindstillingstilstanden (se kapitlet Brugerindstillingstilstand, Parameter ), låses kogepladen automatisk, hver gang den slukkes.

INFORMATION!

Aktivér låsefunktionen før rengøring for at forhindre, at induktionskogepladen tændes utilsigtet.

6.8 Timerfunktioner



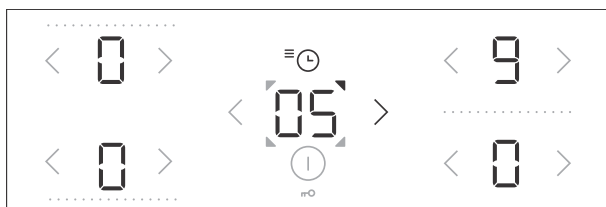

Denne funktion muliggør to driftstilstande:



1. **Nedtællingstimeren** (minuturet) gælder for hele induktionskogepladen. Ved brug af denne funktion bipper kogepladen kun, når den indstillede tid udløber.
2. **Programtimerindstillingen** gælder for den valgte kogezone. Der kan indstilles en separat timer for hver kogezone. Når den indstillede tid udløber, slukkes kogezone automatisk.

1. Nedtællingstimer

Nedtællingstimeren (minuturet) fungerer uafhængigt og er ikke knyttet til funktionen af en kogezone. Når nedtællingstimeren er indstillet, fortsætter den med at tælle tiden ned, selv om du slukker for induktionskogepladen. Minuturet kan kun slås fra, når induktionskogepladen er tændt.

1. Tryk på tasten  for at aktivere timeren.  vises på timerdisplayet.
2. Tryk på tasten  eller  for at indstille tiden fra 1 til 99 minutter. Tryk på tasten  for at vise den forudindstillede tid på 90 minutter.
3. Når den indstillede tid udløber, lyder en alarm.
4. Tryk på en vilkårlig tast for at bekræfte og slukke for alarmen.
5. Nedtællingstimeren (minuturet) forbliver aktivt, selv når induktionskogepladen er slukket.
6. I det sidste minut af nedtællingen vises den resterende tid i sekunder.















2 Programtimer

Programtimeren kan bruges til at indstille driftstiden for de kogezone, hvor der allerede er indstillet et effektniveau.



INFORMATION!

Programtimeren, der slukker kogezone, kan indstilles uafhængigt for alle kogezone. Programtimeren kan kun indstilles for en aktiv kogezone.



1. Tryk på tasten  for at aktivere timeren.  vises på timerdisplayet.
2. Tryk på tasten  igen, og  begynder at blinke for at vise en eller flere af de valgte kogezone.
3. Tryk på tasten  eller  for at indstille tiden fra 1 til 99 minutter. Nedtællingen begynder.
4. Når den indstillede tid er udløbet, lyder et signal, og kogezone slukkes. Værdien  blinker på displayet.
5. Sluk alarmen ved at trykke på en vilkårlig knap. Alternativt slukkes kogezone automatisk efter et vist tidsrum.
6. For at slette den indstillede tid skal du vælge timerdisplayet ved at trykke på  . Den indstillede tid vises, og  og  blinker. Tryk på tasten  flere gange for at indstille værdien til  , eller tryk samtidigt på  og  for straks at nulstille/slette den indstillede tid.



INFORMATION!

Den resterende tilberedningstid kan ændres når som helst under madlavningen.

6.9 Restvarme-indikator

Induktionskogepladen er desuden forsynet med et restvarmedisplay, . Kogezone opvarmes ikke direkte, men kun indirekte, af den varme, som gryden stråler tilbage. Så længe symbolet  lyser, efter at kogepladen er slukket, er der restvarme i kogezone, som kan bruges til at holde maden varm eller til at tø den op med. Når symbolet  forsvinder, kan kogezone stadig være varm.



ADVARSEL!

Vær forsigtig, da der er fare for forbrændinger!

6.10 Maksimal tilberedningstid

Af sikkerhedsmæssige årsager er tilberedningstiden for hver kogezone på induktionskogepladen begrænset til en maksimal varighed.

Den maksimale tilberedningstid afhænger af det senest indstillede effektniveau. Hvis effektniveauet ikke ændres i længere tid, slukkes kogezone automatisk, når den maksimalt indstillede tilberedningstid er nået (se skema nedenfor).

Effektniveau ved tilberedning	1	2	3	4	5	6	7	8	9	P*
Maksimal driftstid (timer)	8	8	6	6	4	4	2	2	1,5	1,5

* Efter 10 minutter falder effektniveauet automatisk til 9; efter 1,5 time slukkes kogezone.

6.11 Beskyttelse mod overophedning

Induktionskogepladen er udstyret med en blæser, som nedkøler de elektroniske komponenter under madlavning. Blæseren kan være aktiv et stykke tid, efter madlavningen er afsluttet.

Induktionskogepladen er også udstyret med en beskyttelse mod overophedning, som beskytter de elektroniske komponenter mod skader. Beskyttelsen fungerer på flere måder. Når kogezonetemperaturen bliver meget høj, reduceres effekten automatisk. Hvis dette ikke er tilstrækkeligt, fortsætter kogezonens effekt med at falde, indtil sikkerhedsmekanismerne slukker helt for kogezone. Når induktionskogepladen er kølet af, vil dens samlede effekt være tilgængelig igen.



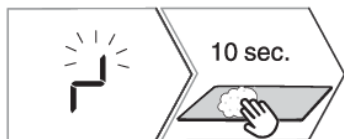

6.12 Automatisk slukning

Hvis knapperne er aktiveret i for lang tid (f.eks. pga. spildt væske eller efterladte genstande på betjeningspanelet), slukkes alle kogezone automatisk efter 10 sekunder.



1.  lyser på displayenheden.
2. Fjern genstanden, eller tør den spildte væske af sensortasterne inden for fem sekunder for at bevare indstillingerne for effektniveau. Hvis du ikke fjerner genstanden eller tørrer den spildte væske af inden for ti sekunder, slukkes induktionskogepladen automatisk.

6.13 Slukke en kogezone

Hvis du vil slukke for en kogezone, skal du trykke på tasten  for at indstille værdien til . Hvis du hurtigt vil slukke for en kogezone, skal du trykke på tasterne  og  samtidig og holde dem nede. Der lyder et kort bip, og  vises på displayenheden.

INFORMATION!

Hvis effekten for alle kogezoneer er indstillet til  , slukker kogezoneen automatisk efter ti sekunder.

6.14 Sådan slukkes hele kogepladen

Kogepladen kan til enhver tid slukkes ved at trykke på  .

7. Brugerindstillinger

Indstilling af lydsignalet, automatiske funktioner og låseparametre

Du kan justere lydstyrken for alarmsignalet, varigheden af alarmsignalet, den samlede maksimale apparateffekt og de automatiske låseindstillinger på apparatet.



Uo: Alarmsignal og alarmvolumen (lydstyrke)

So: Alarmsignalet's varighed

Lo: Automatisk lås

Po: Maksimal effekt i alt



1. For at aktivere parameterindstillingsmenuen skal du trykke på knappen  og holde den nede i tre sekunder, mens apparatet er slukket.
2. Den første parameter **Uo** vises på timerdisplayet og angiver alarmsignalernes volumen (lydstyrke).
3. Tryk på timerindstillingstasterne **<** eller **>** for at justere indstillingen.
4. Parametrene er også indstillet for den nederste venstre kogezone.
5. Den aktuelt indstillede parameterværdi vises på kogezonens effektiveaudisplays på venstre side. Værdien kan justeres ved at trykke på knappen **<** eller **>** for kogezone.
6. Alle parametre kan bekræftes og gemmes ved at trykke på knappen  og holde den nede i to sekunder.
7. Der lyder et kort bip.
8. Hvis du ikke ønsker at gemme de nye parameterindstillinger, skal du lukke brugerindstillingstilstanden ved at trykke på . Alternativt lukkes brugerindstillingstilstanden automatisk efter to minutter.

Lydsignal og alarmlydstyrke (hørbarhed) "Uo"

	Følgende værdier kan indstilles:
	0 på displayet = fra (gælder ikke for alarm og fejlsignal)
	1 på displayet = laveste lydstyrke
	2 på displayet = middel lydstyrke
	3 på displayet = højeste lydstyrke (standard)
Der lyder et kort alarmsignal med den viste lydstyrke ved hver ændring.	

Lydalarmens varighed "So"

	Følgende værdier kan indstilles:
	0.5 på displayet = fem sekunder
	1 på displayet = 1 minut
	2 på displayet = 2 minutter (standard)

Børnesikring "Lo"

	Hvis børnesikringen slås til under brugerindstillingerne, vil kogepladen altid blive låst, når den slukkes.
	0 på displayet = fra (standard)
	1 på displayet = til

Fleksibel styring

(afhænger af modellen)

Induktionskogepladen giver dig mulighed for at justere strømforbruget for at opnå optimal drift og en fremragende madlavningsoplevelse. Det betyder, at du kan styre fordelingen af driftseffekten på tværs af de respektive kogezone.

Samlet maksimal effekt "Po"

Denne menu kan kun tilgås inden for de første to minutter, efter kogepladen er sluttet til elnettet. Du kan ikke justere andre indstillinger i dette tidsrum.

	Følgende samlede maksimale effektindstillinger er mulige afhængigt af kapaciteten i den elektriske installation i dit hjem:
	7.2 på displayenheden = 7,2 kW = 2 x 16 A
	6.0 på displayenheden = 6,0 kW = 2 x 16 A
	3.6 på displayet = 3,6 kW = 1 x 16 A
	2.8 på displayet = 2,8 kW = 1 x 13 A
	2.3 på displayet = 2,3 kW = 1 x 10 A

INFORMATION!

Hvis effektniveauet er begrænset, kan indstillingerne og den resulterende tilberedningseffekt også begrænses. Apparatet er udstyret med et effektstyringssystem, der sørger for, at effekten af strømbegrænsning er minimal.

8. Tips

8.1 Kogeplader

- Kogepladen er ikke følsom over for temperaturændringer.
- Hvis kogepladen bruges til opbevaring, kan den blive ridset eller beskadiget.
- Brug ikke den glaskeramiske kogeplade, hvis den er revnet eller i stykker. Hvis en skarp genstand falder ned på kogepladen, kan kogepladen gå i stykker. Konsekvenserne af et sådant uheld kan ses med det samme eller først efter et stykke tid.
- Hvis der opstår en synlig revne i kogepladen, skal du straks afbryde strømforsyningen til apparatet.
- Sørg for, at kogezone og kogevejets bund er ren og tør. Dette vil sikre, at varmen ledes bedre, og vil forebygge skader på varmekemulden.
- Anbring ikke tomt kogevej på kogezone, da dette kan medføre skader.



ADVARSEL!

Hvis sukker eller mad med højt sukkerindhold spildes ud over en varm glaskeramisk kogeplade, skal du straks tørre kogepladen af eller fjerne sukkeret med en skraber, selv om kogezone stadig er varm. Dette vil forhindre eventuel beskadigelse af den glaskeramiske overflade.

Brug ikke opvaskemiddel og andre rengøringsmidler til at rengøre en varm glaskeramisk kogeplade, da dette kan beskadige overfladen.

8.2 Funktionsprincip for induktionskogezone

Madlavning på en induktionskogeplade adskiller sig fra madlavning på traditionelle apparater.

Induktionskogeplader bruger magnetfelter til generering af varme og madlavning. Det betyder, at ikke alle typer kogevej kan bruges på en induktionskogeplade.

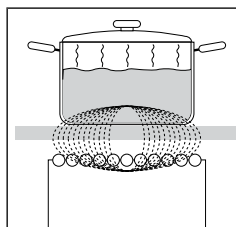

Kogepladen er udstyret med højeffektive induktionskogezone. Varmen genereres direkte i bunden af gryden, hvor der er mest brug for den. Dermed undgås eventuelle varmetab gennem den glaskeramiske overflade. Strømforbruget er betydeligt lavere end i konventionelle kogezone med strålingsvarmelegemer.

Den glaskeramiske kogezone opvarmes ikke direkte, men kun indirekte, med den varme, der stråles tilbage af gryden. Efter at kogezone er slukket, vises denne restvarme med H .

I induktionskogezone gøres opvarmning mulig af induktionsspolen, der er installeret under den glaskeramiske overflade. Spolen inducerer et magnetfelt, som genererer hvirvelstrømme i bunden af en ferromagnetisk pande, som igen opvarmer panden.

Induktion vil fungere korrekt, hvis du bruger egnet kogevej.

8.3 Induktionskogegej

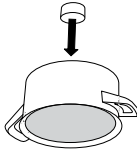
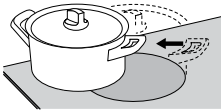
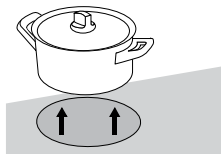
	<p>Magnettesten: Brug en lille magnet til at kontrollere, om pandens eller grydens bund er ferromagnetisk. Hvis magneten klæber til bunden af gryden, er den egnet til et induktionskomfur.</p>
	<p>Sørg for, at gryden eller panden er placeret midt på kogezone.</p>
	<p>For at opnå de bedste tilberedningsresultater skal det ferromagnetiske område på kogegejets bund passe til kogezoneens størrelse. Hvis kogezone ikke genkender gryden, kan du prøve at placere den på en anden kogezone med en mindre diameter.</p>

Egnet kogegej	Uegnet kogegej
stål	glas
emaljeret stål	legeret stål med kobberbund
støbejern	legeret stål med aluminiumsbund

- Hvis du bruger en trykkoger, skal du holde øje med den, indtil det ønskede tryk er nået. Start med at indstille kogezone til maksimal effekt, og skru derefter ned for effekten efter behov, mens du følger anvisningerne fra producenten af trykkogeren.
- Sørg altid for, at der er tilstrækkelig væske i trykkogeren eller andet kogegej. Brug af tomt kogegej på kogezone kan resultere i overophedning og beskadige både kogegejet og kogezone.
- Nogle typer kogegej har ikke en fuldt ferromagnetisk bund. I sådanne tilfælde er det kun den magnetiske del, der opvarmes, mens resten af bunden forbliver kølig.
- Følg producentens anvisninger, når du bruger særligt kogegej.

Kogezone	Minimumsdiameter på grydens bund
Ø 145 mm	Ø 90 mm
Ø 180 mm	Ø 110 mm
Ø 230 mm	Ø 110 mm

Grydens bund skal være flad.

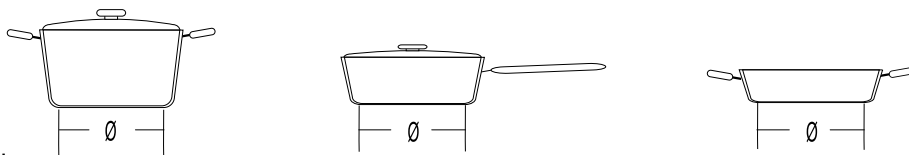

8.4 Energispareråd

- Når du køber kogegrej, skal du være opmærksom på, at den diameter, der er angivet for gryden, normalt vedrører den øverste kant eller låget, som normalt er større end grydens bund.
- Hvis det tager lang tid at koge en ret, anbefales det at bruge en trykkoger. Sørg for, at der altid er tilstrækkelig væske i trykkogeren. Hvis en tom trykkoger placeres på kogepladen, kan den blive overophedet, hvilket igen kan føre til skader på både gryden og kogezone.
- Når det er muligt, skal du dække gryden eller panden med et låg i en passende størrelse. Brug kogegrej, der passer til den mængde mad, du tilbereder. Tilberedning af mad i en stor gryde, der kun er halvt fuld, forbruger meget mere energi.
- Selv om der ikke er nogen gryde eller pande på kogezone, eller selv om den anvendte gryde har en diameter, der er mindre end kogezonens diameter, vil der ikke ske noget energitab.
- Hvis gryden er meget mindre end kogezone, kan det forekomme, at den ikke genkendes af

kogezone. Når kogezone er aktiveret, blinker symbolet  og det valgte effektniveau skiftevis på effektniveauudisplayet. Hvis en passende gryde placeres på induktionskogezone inden for det næste minut, genkender kogepladen den og tænder med den valgte effekt. Så snart gryden fjernes fra kogezone, slukkes den.

- Hvis en mindre gryde eller gryde placeres på kogezone, og den genkendes, vil kogepladen kun bruge så meget strøm, som det er nødvendigt i forhold til grydens størrelse.

9. Rengøring og vedligehold

Rengør den glaskeramiske overflade, når den er afkølet, hver gang du har brugt den. Hvis den ikke rengøres, brænder eventuelle madrester fast på den varme overflade, næste gang du bruger komfuret.

Brug regelmæssigt særlige plejemidler, der danner en beskyttende film på overfladen af den glaskeramiske kogeplade.

Tør støv og andre partikler af både kogegrejets bund og den glaskeramiske overflade før brug, da de ellers kan ridse overfladen.

INFORMATION!

Ståluhd, grove skuresvampe og skurepulver kan ridse kogepladens overflade. Overfladen kan også blive beskadiget ved brug af skrappe rengøringsprays og uegnede flydende rengøringsmidler.

Mønsteret kan slides af ved brug af skrappe eller slibende rengøringsmidler eller ved brug af kogegrej med ru eller beskadiget bund.

Brug en fugtig blød klud til at fjerne støv og lignende. Tør efter med en tør klud.

Fjern eventuelle indtørrede vandstænk med en mild eddikeopløsning. Undgå imidlertid at bruge denne opløsning til aftørring af rammen (kun visse modeller), da det kan beskadige dens silkeagtige finish. Brug aldrig skrappe rengøringsprays eller kalkfjerner.

Fjern genstridigt snavs med et specialmiddel til glaskeramiske overflader. Følg producentens anvisninger. Sørg for at fjerne alle rengøringsmiddelrester helt efter rengøringen, da de kan beskadige den glaskeramiske overflade, når kogezonerne varmes op.

Vanskelige og fastbrændte pletter fjernes med en dertil beregnet skraber. Vær forsigtig, når du bruger en skraber, så du ikke kommer til skade.

INFORMATION!

Skraberen er ikke inkluderet i apparatets udstyr.

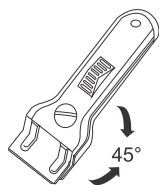

INFORMATION!

Brug kun skraber, hvis snavset ikke kan fjernes med en våd klud eller et specialrengøringsmiddel til glaskeramiske overflader.

Hold skraber i den korrekte vinkel (45-60 grader). Pres forsigtigt skraber mod glasoverfladen, og skub den hen over mønsteret for at fjerne snavset. Skraberens plastdele (på nogle modeller) må ikke komme i kontakt med varme kogezoner.

INFORMATION!

Pres ikke skraber vinkelret mod glasset, og undgå at ridse kogepladens overflade med bladet eller spidsen.

Fjern straks eventuelt sukker og sukkerholdige fødevarer fra den glaskeramiske overflade med en skraber, selv om kogezonen stadig er varm, da sukker kan beskadige overfladen permanent.

10. Problemer og fejl

I garantiperioden er det kun et servicecenter, der er autoriseret af producenten, der må udføre reparationer.

Før du foretager reparationer, skal du sørge for, at apparatet ikke er tilsluttet elnettet, enten ved at fjerne sikringen eller ved at tage stikket ud af stikkontakten.

Enhver uautoriseret reparation af apparatet kan resultere i elektrisk stød og kortslutningsfare. Udfør derfor ikke reparationer. Overlad et sådant arbejde til en ekspert eller en servicetekniker.

I tilfælde af mindre problemer med apparatets betjening kan du med fordel læse denne vejledning for at se, om du selv kan løse problemet.

Gem vejledningen til fremtidig brug, og giv den med videre til eventuelle efterfølgende ejere eller brugere af apparatet.

Her følger nogle fejlfindingstips.

Problem/fejl	Årsag
Relæet i din bolig slår tit fra.	Kontakt en reparatør.
Kontinuerlig bippen og displayvisning 	Der er spildt vand på sensoroverfladen, eller der er anbragt en genstand oven på sensorerne. Tør overfladen af.
F på displayet	Dette indikerer, at der er opstået en fejl under betjening. Kobl apparatet fra elnettet i et par minutter (enten ved at fjerne sikringen eller slukke på hovedkontakten). Kobl derefter apparatet til igen, og tænd for det.

Hvis problemet fortsætter, efter du har gennemgået skemaet, skal du kontakte en autoriseret reparatør. Reparation og eventuelle krav under garantien, som skyldes ukorrekt tilslutning eller brug af apparatet, er ikke dækket af garantien. Brugeren skal selv betale for denne type reparationer.



ADVARSEL!

Før reparation udføres, skal apparatet tages ud af stikkontakten (ved at fjerne sikringen eller ved at tage stikket ud af stikkontakten).

10.1 Støj under madlavning med induktion

Støj og lyde	Årsag	Afhjælpning
Induktionsgenereret driftsstøj	Induktionsteknologi er baseret på visse metaller egenskaber under elektromagnetisk påvirkning. Dette medfører såkaldte hvirvelstrømme, der tvinger molekylerne til at svinge. Disse svingninger (vibrationer) omdannes til varme. Afhængigt af metaltypen kan dette resultere i stille lyde.	Dette er normalt og skyldes ikke nogen funktionsfejl.
Transformerlignende summen	Forekommer, når madlavningen sker ved et højt effektniveau. Årsagen til dette er mængden af energi, der overføres fra kogepladen til gryden eller panden.	Denne støj vil forsvinde eller svækkes, når effektniveauet reduceres.
Kogegrejet vibrerer og knitrer	Denne støj opstår ved brug af kogegrej (gryder eller pander) fremstillet af forskellige materialer.	Det skyldes vibrationer langs de forskellige materialegags tilstødende overflader. Denne støj afhænger af kogegrejet og kan variere afhængigt af mængden og typen af mad, der tilberedes.
Ventilatorstøj	Korrekt funktion af induktionselektroniske komponenter kræver temperaturstyring. Derfor er kogepladen udstyret med en ventilator, der køler elektronikken afhængigt af den registrerede temperatur.	Ventilatoren kan køre, selv efter at kogepladen er blevet slukket, hvis temperaturen bliver ved med at være for høj.

11. Tekniske oplysninger

(afhænger af modellen)

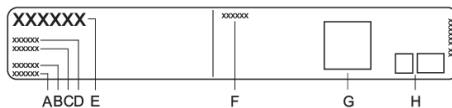

- A. Serienummer
- B. Model
- C. Type
- D. Kode

- E. Varemærke
- F. Tekniske data
- G. QR-kode
- H. Overholdelse af standarder/symboler

Typeskiltet med grundlæggende oplysninger om apparatet sidder på undersiden af kogepladen. Oplysninger om apparattype og -model kan findes på garantiarket.

12. Bortskaffelse



Emballagen er miljøvenlig og kan genbruges, bortskaffes eller destrueres uden at skade miljøet. Emballagematerialerne er mærket i overensstemmelse hermed.

Symbolet, som findes på produktet eller emballagen, angiver, at produktet ikke må bortskaffes sammen med almindeligt husholdningsaffald. Det skal i stedet afleveres på en genbrugsstation, som er godkendt til håndtering af elektrisk og elektronisk udstyr.

Ved at **bortskaffe** produktet korrekt er du med til at forebygge negative effekter på miljøet og menneskers sundhed. Du kan få flere oplysninger om bortskaffelse og genvinding af produktet ved at kontakte din kommune, genbrugsstation eller forretningen, hvor du har købt produktet.

Vi tager forbehold for fejl i brugsvejledningen, og vi forbeholder os ret til at foretage ændringer.

Hisense
life reimagined



927963-a13

