

# Brugsanvisning

## Opvaskemaskine



HBU642DW

# Indholdsfortegnelse

<b>Din opvaskemaskine .....</b>	<b>4</b>
<b>Sikkerhedsanvisninger .....</b>	<b>5</b>
Automatisk børnesikring - CL .....	6
Børnesikring - CL .....	6
Installation .....	6
Overløbssikring .....	6
Emballage .....	6
Bortskaffelse .....	7
Symboler på produktet .....	7
<b>Før du bruger opvaskemaskinen første gang .....</b>	<b>8</b>
1. Vandets hårdhed .....	8
2. Grundindstillinger .....	9
Påfyld afspændingsmiddel .....	9
Påfyld salt .....	9
<b>Mere miljøvenlig opvask .....</b>	<b>10</b>
Spare energi og vand .....	10
<b>Fyld opvaskemaskinen .....</b>	<b>11</b>
Skrøbeligt service .....	11
Fyldningen påvirker resultatet .....	11
Opvaskemaskinens kurve .....	11
Overkurv .....	11
Underkurv .....	12
Bestikkurv .....	13
<b>Anvendelse af opvaskemaskinen .....</b>	<b>14</b>
Dosering af opvaskemiddel .....	14
Tænd/sluk .....	15
Vælg program .....	15
Vælg tilvalg .....	16
Start/Pause/Stop .....	17
Hvis du vil påfylde mere opvask .....	17
Strømsvigt/Strømafbrydelse .....	17
Efter afsluttet program .....	17
Bedste tørreresultat .....	17
Tøm opvaskemaskinen .....	18
<b>Programtabel .....</b>	<b>19</b>
<b>Indstillinger .....</b>	<b>20</b>
<b>Pleje- og vedligeholdelsesinstruktioner .....</b>	<b>22</b>
Påfyld afspændingsmiddel .....	22
Påfyld salt .....	22
Rens si .....	23
Rengør spulearme .....	23
Rengør ydersiden af opvaskemaskinen .....	24
<b>CLn</b> - Kør programmet Selvrensende .....	24
Afhjælpning af tilstopning .....	24
Vinteropbevaring/transport .....	25

<b>Fejlfinding .....</b>	<b>26</b>
<b>Installation .....</b>	<b>31</b>
Sikkerhedsanvisninger .....	31
Placer opvaskemaskinen .....	32
Monter fugtbeskyttelsesfilmen .....	32
Juster højden, og skub opvaskemaskinen på plads .....	32
Tilslutning til afløb .....	33
Vandtilslutning .....	34
Tilslutning til el .....	34
Fastgørelse af opvaskemaskinen .....	35
Opvaskemaskinens sparkeplade .....	35
<b>Service .....</b>	<b>37</b>
Antal programcyklusser .....	37
<b>Tekniske data og energimærkning .....</b>	<b>38</b>
Tekniske oplysninger .....	38
Information til forbrugerne .....	38
Information til testinstitut .....	38
Overensstemmelseserklæring .....	38



# Din opvaskemaskine

Installer opvaskemaskinen, se kapitel *Installation*. Tryk på .

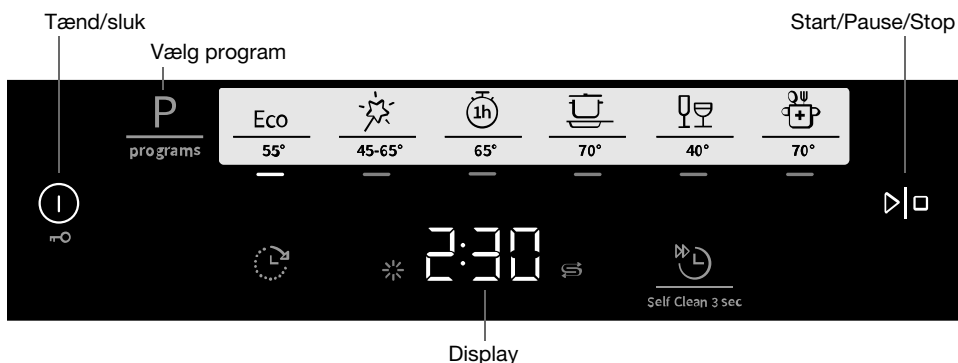

Første gang opvaskemaskinen tændes, er det vigtigt, at du vælger de korrekte indstillinger for at få et godt opvaskeresultat. Se kapitel *Før du bruger opvaskemaskinen første gang*.



## Programmer

- Eco Eco 55°
-  Auto 45-65°
-  1h 65°
-  Intensiv 70°
-  Glas 40°
-  Hygiejne 70°

## Tilvalg

-  Forskudt start
-  Kvikopvask

## Specialprogram

- Self Clean 3 sec Selvrensende

## Information i displayet

Se kapitlet *Pleje- og vedligeholdelsesinstruktioner*.

 Påfyld afspændingsmiddel

 Påfyld salt

**CLn** Kør programmet Selvrensende



## BEMÆRK!

Betjeningspanelet reagerer kun på tryk, når lågen er lukket.

## Sikkerhedsanvisninger

- Læs brugsanvisningen – og gem den!
- Antal standardkuverter: 14
- Brug ikke opvaskemaskinen til andre formål end dem, der er angivet i denne brugsanvisning.
- Belast ikke opvaskemaskinens låge eller kurve med andet end opvask.
- Lad ikke opvaskemaskinens låge stå i åben position, da det kan udgøre risiko for at snuble over den. Skub kurvene ind for at undgå risikoen for, at opvaskemaskinen tipper.
- Brug kun maskinopvaskemiddel!
- Denne maskine kan anvendes af børn fra 8 år og personer med nedsatte fysiske eller mentale evner, personer som lider af fornuftsmangel eller manglende erfaring og viden. Sådanne personer skal være under opsyn ved brug af maskinen eller instrueres i, hvordan maskinen skal anvendes og forstå de mulige risici. Rengøring af maskinen må ikke udføres af børn uden opsyn.
- En beskadiget netledning må kun udskiftes af producentens servicecenter eller en person med tilsvarende faglige kvalifikationer.
- Brug kun opvaskemaskinen i hulsholdningslignende miljøer til at vaske husholdningsopvask. Al anden brug er ikke tilladt.
- Placer aldrig opvask med rester af opløsningsmiddel i maskinen, da dette kan udgøre en eksplosionsrisiko. Opvask med aske, voks og smørefedt må heller ikke vaskes i opvaskemaskinen.
- Børn skal overvåges. Lad ikke børn bruge opvaskemaskinen eller lege med den. Vær særligt forsigtig, når lågen er åben. Opvaskemaskinen kan indeholde rester af opvaskemiddel! Start altid opvaskemaskinen med det samme, når du har fyldt opvaskemiddel på.

 **ADVARSEL!**

Anbring knive og andre spidse genstande med spidsen nedad i bestikkurven, eller læg dem vandret i en af de andre kurve.



 **ADVARSEL!**

Vær opmærksom på børn i nærheden af maskinen!  
Maskinopvaskemiddel er ætsende!

## **Automatisk børnesikring - CL**

For at forhindre børn i at starte opvaskemaskinen kan indstillingen Automatisk børnesikring aktiveres. Se kapitel *Indstillinger*. CL (Child Lock) vises i displayet ved tryk på kontrolpanelet. (Lås op ved at holde  inde i tre sekunder).

## **Børnesikring - CL**

For at forhindre børn i at stoppe et igangværende opvaskeprogram kan funktionen Forældrekontrol slås til. Når du har startet et program, skal du holde  inde i tre sekunder. CL (Child Lock) vises i displayet, når du trykker på kontrolpanelet. (Lås op ved at holde  inde i tre sekunder).

## **Installation**

Se kapitlet *Installation*.

## **Overløbssikring**

Overfyldningssikringen begynder at pumpe ud og lukker for vandindtaget, hvis vandstanden i opvaskemaskinen over det normale. Hvis sikringen aktiveres, viser displayet F54 (Overfyldt vand) . Luk vandhanen, og kontakt det nærmeste servicecenter. (For at undgå vandlækage uden for opvaskemaskinen, må du ikke tage stikket ud af stikkontakten, før vandhanen på forsyningsledningen er lukket!)

## **Emballage**

Emballagen beskytter produktet under transporten. Materialet i emballagen kan genvindes. Kildesortér emballagen for at bidrage til et reduceret råvareforbrug og reduceret affald. Din forhandler kan tage emballagen retur og sende den til genvinding eller informere om nærmeste genvindingsstation. Emballagen består af:

- Bølgepap af op til 100 % genvundet materiale.
- Ekspanderet polystyren (EPS) uden tilsætning af klor og fluor.
- Stivere af ubehandlet træ.
- Beskyttelsesplast af polyethylen (PE).

## Bortskaffelse

Opvaskemaskinen er fremstillet og mærket til genbrug. Når opvaskemaskinen er udtjent og skal skrotes, skal den straks gøres ubrugelig. Tag stikket ud, og klip ledningen af så tæt på maskinen som muligt.

Kontakt den lokale kommune for at få oplysninger om, hvor og hvordan maskine skal genvindes på forsvarlig vis.

## Symboler på produktet



Læs brugsanvisningen.



— Kildesorteres som elaffald.

CE Godkendt i henhold til gældende EU-direktiver.

# Før du bruger opvaskemaskinen første gang

## 1. Vandets hårdhed

For at opnå et godt opvaskeresultat skal opvaskemaskinen have blødt vand (vand med lavt kalkindhold). Hårdt vand forårsager hvide belægninger på servicet og i opvaskemaskinen.

### Kontrollér vandets hårdhedsgrad

Vandets hårdhed angives i tyske hårdhedsgrader (°dH).

Indløbsvand med en hårdhedsgrad på over 6°dH skal afkalkes. Dette gøres automatisk ved hjælp af den indbyggede afkalker. For at afkalkeren kan fungere optimalt, skal indstillingen af den tilpasses til det indkommende vands hårdhedsgrad. Når du har indstillet afkalkeren, skal du dosere opvaske- og afspændingsmiddel, som om du har blødt vand.

Besøg [www.geus.dk](http://www.geus.dk) eller kontakt det lokale vandværk for at få oplysninger om vandets hårdhedsgrad.

Noter vandets hårdhedsgrad: \_\_\_\_\_

Tyske hårdhedsgrader	Anbefalet indstilling
0-5°dH	4:00
6-8°dH	4:01
9-11°dH	4:02
12-14°dH	4:03
15-19°dH	4:04
20-24°dH	4:05
25-29°dH	4:06
30-39°dH	4:07
40-49°dH	4:08
50°dH	4:09

Hvis vandets hårdhedsgrad overstiger 50°dH, anbefales det, at der tilsluttes en ekstern afkalker.

### Øget forbrug ved regenerering

Opvaskemaskinens indbyggede afkalker regenereres regelmæssigt, for at funktionen opretholdes. Ved regenerering forlænges opvaskeprogrammet, samtidig med at energi- og vandforbruget stiger. Hvor tit opvaskemaskinens afkalker regenereres afhænger af, hvilken indstilling der er valgt.

Eksempel: Hvis programmet Eco 55° køres ved en vandhårdhed på 14 °dH, regenereres afkalkeren med regelmæssige intervaller (efter 7 opvaskecyklusser), energiforbruget stiger med 0,015 kWh, og vandforbruget stiger med 2,3 liter samtidig med, at programtiden forlænges med 3 minutter. Regenereringen sker under programmets hovedvask.

### ADVARSEL!

Hårdt vand forårsager hvide belægninger på opvasken og i opvaskemaskinen. Det er derfor vigtigt, at du vælger den rigtige indstilling af afkalkeren! Se Vandets hårdhed i kapitel *Indstillinger*.

Kør aldrig opvaskemaskinen med tom saltbeholder, hvis indløbsvandet har en hårdhedsgrad over 5°dH.



## 2. Grundindstillinger

Første gang opvaskemaskinen tændes, er det vigtigt, at du vælger de korrekte indstillinger for at få et godt opvaskeresultat. Se side 20.

Indstil:

- Afspændingsmiddel
- Vandets hårdhed
- TAB (Kombinationsopvaskemiddel)

## 3. ✨ Påfyld afspændingsmiddel

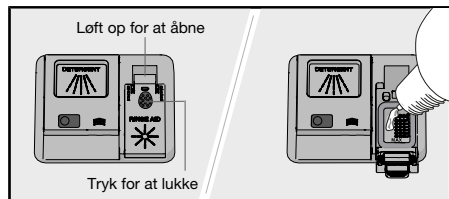

Tørringen går hurtigere og får et bedre resultat, hvis man bruger afspændingsmiddel. Du får også et flottere opvaskeresultat med ren og pletfri opvask.

Påfyld afspændingsmiddel i beholderen til afspændingsmiddel, hvis du har valgt Afspændingsmiddel 3:01 - 3:05.

1. Åbn låget til afspændingsmidlet.
2. Påfyld forsigtigt afspændingsmiddel op til mærket **MAX**.
3. Tør eventuelt overskydende afspændingsmiddel rundt om beholderen væk med en klud.
4. Luk låget korrekt.

Symbolet lyser i displayet, når der skal påfyldes afspændingsmiddel.

## 4. ⚙ Påfyld salt

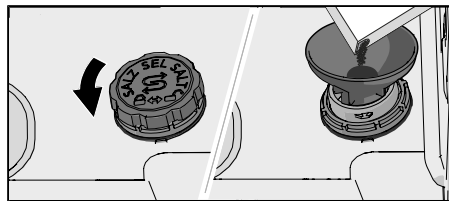

Hvis indløbsvandet har en hårdhedsgrad på over 6°dH, skal der påfyldes salt.

Påfyld salt i saltbeholderen, hvis du har valgt Vandets hårdhed 4:01 - 4:09.

1. Skru låget til saltbeholderen af ved at dreje det mod uret.
2. Sæt den tragt, der følger med opvaskemaskinen, i påfyldningshullet på beholderen. Før du bruger opvaskemaskinen første gang, skal du hælde ca. 1 l vand i. (Du skal kun påfylde vand første gang).
3. Påfyld salt, indtil beholderen er fuld (maks. 750 gram). Brug specialsalt til opvaskemaskiner.
4. Tør overskydende salt af, og skru låget med uret til slutpositionen.

Symbolet lyser i displayet, når der skal påfyldes salt.

### ⚠ ADVARSEL!

For ikke at risikere rustpletter skal et opvaskeprogram startes straks efter påfyldning af salt.

# Mere miljøvenlig opvask

## Spare energi og vand

Ved opvask af service i en opvaskemaskine til husholdningsbrug bruges der normalt mindre energi og vand end ved opvask i hånden.

## Skyl ikke under rindende vand



Skyl ikke opvasken af under vandhanen, da dette fører til øget energi- og vandforbrug. Skrab blot større madrester af, før du fylder opvaskemaskinen.

## Vælg et miljørigtigt opvaskemiddel

Læs miljødeklarationerne på emballagen!

Overdosering af opvaskemiddel, afspændingsmiddel og salt kan forringe opvaskeresultat og medfører desuden en ekstra belastning af miljøet.

## Kør en fyldt opvaskemaskine

Spar energi og vand ved at vente med at starte opvaskemaskinen, indtil den er fyldt (se antal standardkuverter). Brug programmet  1h 65° med tilvalget  Kvikopvask for at skylle opvasken, hvis du får lugtproblemer.

## Vask op ved lavere temperatur

Hvis opvasken kun er let snavset, har du mulighed for at vælge et program med lav temperatur.

## Vælg opvaskeprogram – Eco 55°

Dette program er velegnet til vask af normalt snavset service og er det mest effektive program, når det gælder kombineret energi- og vandforbrug. Dette program bruges til at vurdere overholdelsen af EU's lovgivning om miljøvenligt design.

Opvaskeprogrammet er udviklet til at vaske effektivt med så lavt energi- og vandforbrug som muligt. Programmet vasker ved lav temperatur i lang tid.

## Aktiver indstillingen – Auto Dry

Du får et kortere opvaskeprogram og et bedre tørreresultat, hvis du aktiverer indstillingen Auto Dry, der automatisk åbner opvaskemaskinens låge. Vent, indtil opvaskemaskinen angiver, at programmet er slut, og at opvasken er afkølet, før du tømmer opvaskemaskinen. (Hvis opvaskemaskinen er indbygget, skal inventaret kunne tåle evt. kondens fra opvaskemaskinen.)

## Slut opvaskemaskinen til koldt vand

Tilslut opvaskemaskinen til koldt vand, hvis ejendommen opvarmes med olie, el eller gas.

## Slut opvaskemaskinen til varmt vand

Tilslut opvaskemaskinen til varmt vand (maks. 70 °C) hvis ejendommen opvarmes med energibesparende varmtvandssystem som f.eks. fjernvarme, solceller eller jordvarme. Ved at vælge varmtvandstilslutning reduceres opvaskemaskinen energiforbrug.



### BEMÆRK!

Overskrid ikke den tilladte temperatur på det indkommende vand. Nogle materialer i en del husgeråd tåler ikke høj temperatur. Se *Skrøbeligt service* i kapitel *Fyld opvaskemaskinen*.

# Fyld opvaskemaskinen

## Skrøbeligt service

En del husgeråd tåler ikke opvaskemaskine. Det kan skyldes flere årsager. Nogle materialer tåler ikke høj temperatur, andre kan tage skade af maskinopvaskemidlet.

Vær forsigtig med f.eks. håndlavede genstande, skrøbelige dekorationer, krystal/glas, sølv, kobber, tin, aluminium, træ og plast. Kig efter mærkningen "Tåler maskinopvask".

## Fyldningen påvirker resultatet

Vær omhyggelig med, hvordan du fylder opvasken i for at få det bedste opvaske- og tørreresultat med så lavt et energi- og vandforbrug som muligt. Giv din opvaskemaskine de bedste forudsætninger for at nå rundt om og vaske alle flader samt tørre servicet på bedste måde.

- Vend alle snavsede flader indad og nedad!
- Opvask skal ikke ligge i eller oven på hinanden.
- Stil opvask med fordybninger skråt, f.eks. kopper, så skyllevandet løber af. Dette er også vigtigt ved genstande i plast.
- Sørg for, at små genstande ikke falder igennem opvaskekurven. Placer dem i bestikkurven.

## Opvaskemaskinens kurve

Opvaskemaskinen er udstyret med en øverste kurv og en nederste kurv med bestikkurv.

*Kurvenes udseende kan være forskelligt afhængigt af opvaskemaskinens udførelse.*

## Overkurv

Placer glas, kopper, skåle, asietter og fade i overkurven. Vend alle snavsede flader indad og nedad! Vinglas stilles på hylden til vinglas, og knive lægges i knivstativet til højre.

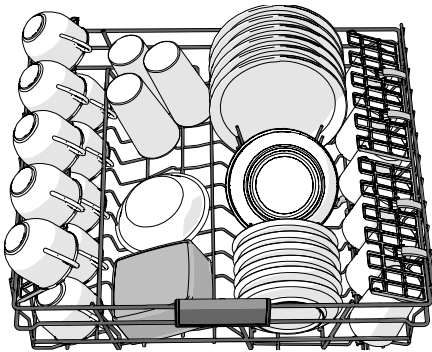

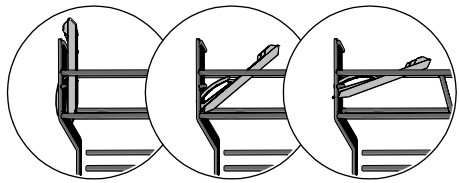
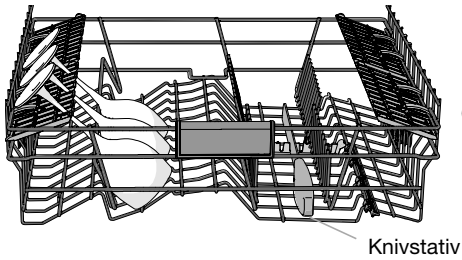

3 positioner

## Hævning og sænkning af den øverste kurv

1. Træk overkurven ud.
2. Tag fat i siderne på overkurven med begge hænder, og løft den op.
3. Når overkurven er i øverste position og løftes op, sænkes den til nederste position.  
Bemærk, at begge sider af kurven altid skal placeres i samme højde.

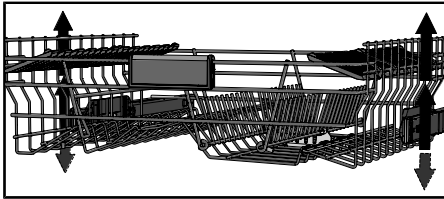

## Underkurv

Anbring små og store tallerkener, fade, kasseroller og bestik (i bestikkurven) i underkurven.

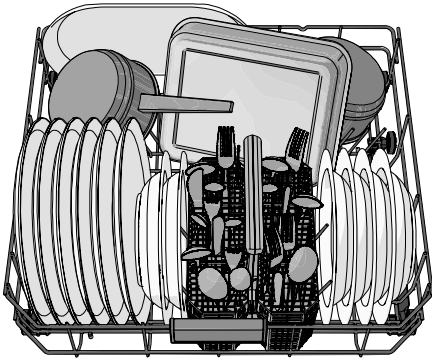

## Justerbare tallerkenstøtter

De justerbare tallerkenstøtter kan foldes ned, så man kan placere gryder og skåle på en bedre måde.

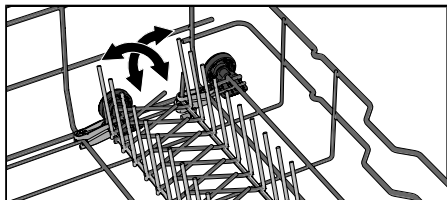

## Bestikkurv

Anbring bestik og skarpe knive med skaftet nedad og så spredt som muligt. Kontroller, at skeerne ikke ligger ind i hinanden.

Bestikkurven placeres i den nederste kurv.

### Bestikkurv med låg

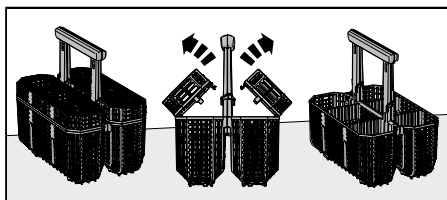

Låget på bestikkurven kan tages af.

### Fleksibel bestikkurv

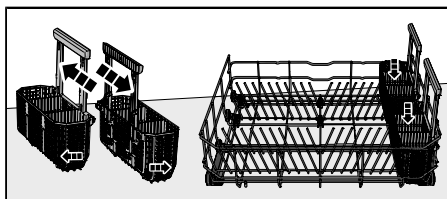

Bestikkurven er fleksibel og kan deles i to dele, der kan hænges på siden af den nederste kurv.



### BEMÆRK!

Kontroller, at skyllearmene kan dreje frit rundt.

# Anvendelse af opvaskemaskinen

## Dosering af opvaskemiddel

Følg doseringsanvisningerne på opvaskemidlets emballage. Opvaskemaskinen er udstyret med en afkalker, så du skal dosere opvaskemidlet efter doseringsangivelserne for blødt vand.

Overdosering af opvaskemiddel forringer opvaske resultat og belaster miljøet.

## Rum til opvaskemiddel

Opvaskemiddelrummet skal være tørt, når opvaskemidlet doseres.

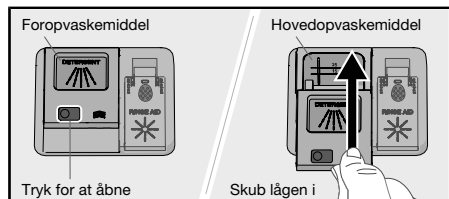

Hvis der bruges opvaskemiddel i pulverform eller flydende opvaskemiddel, skal der doseres en lille mængde opvaskemiddel i rummet til foropvaskemiddel.

### **BEMÆRK!**

Brug kun maskinopvaskemiddel! Almindeligt opvaskemiddel danner kraftigt skum, som forhindrer opvaskemaskinen i at arbejde, og kan derfor ikke bruges.

## Kombinationsopvaskemiddel

Der er mange forskellige typer kombinationsopvaskemiddel på markedet. Læs omhyggeligt anvisningerne til disse produkter.

Aktiver indstillingen TAB ved brug af kombinationsopvaskemiddel, der indeholder afspændingsmiddel.

Det anbefales ikke at bruge opvasketabs til korte programmer (under 75 minutter). Anvend i stedet pulveropvaskemiddel eller flydende opvaskemiddel.

### **BEMÆRK!**

Du får et optimalt opvaske- og tørreresultat ved at bruge almindeligt maskinopvaskemiddel sammen med separat dosering af afspændingsmiddel og salt.

Kontakt opvaskemiddelproducenten, hvis du har spørgsmål vedrørende opvaskemiddel.

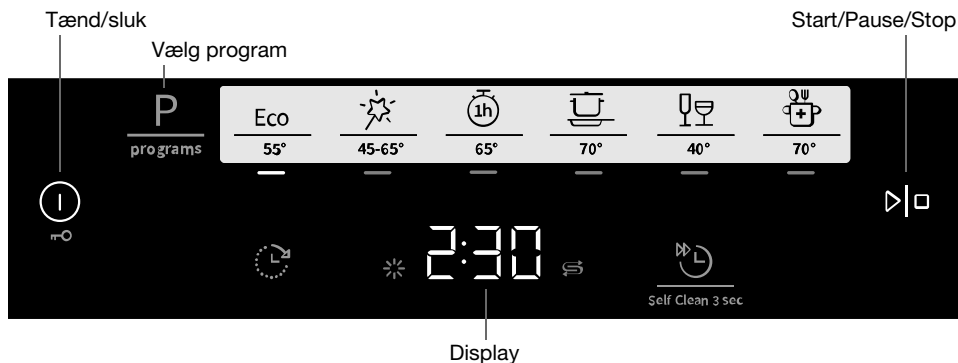

### BEMÆRK!

Betjeningspanelet reagerer kun på tryk, når lågen er lukket.

## ① Tænd/sluk

Luk lågen helt, ellers starter opvaskemaskinen ikke. Tryk på . Åbn også vandhanen, hvis den er lukket.

## P Vælg program

Vælg program afhængigt af opvasken, og hvor snavset den er. Eco 55° er altid forvalgt.

Tryk én eller flere gange på P, indtil det ønskede program aktiveres, hvilket angives med en lysindikering.

### ECO **Eco 55°**

Dette program er velegnet til vask af normalt snavset service og er det mest effektive program, når det gælder kombineret energi- og vandforbrug. Dette program bruges til at vurdere overholdelsen af EU's lovgivning om miljøvenligt design.

Læs, hvordan du sikrer en mere miljøvenlig opvask, i kapitel *Mere miljøvenlig opvask*.

Til at opløse meget fedt på stærkt snavset opvask bør der anvendes et program med højere temperaturer.



### **Auto 45-65°**

Opvaskemaskinen ved, hvor snavset opvasken er, og tilpasser vandforbruget og temperaturen derefter. Ved nyinstallation er det nødvendigt at køre programmet fem gange, indtil det er korrekt indstillet, for at opnå det bedste resultat.



### **1h 65°**

Et hurtigt program til let indtørrede madrester. (Programmet er ikke beregnet til indtørrede madrester i eksempelvis gratinforme).

Tilvalget Auto Dry er vigtigt for at få det bedste tørreresultat.



## Intensiv 70°

Et program med høj temperatur, som opløser fedt på meget snavset opvask som f.eks. kasseroller, gryder og gratinforme. Hvis opvaskemaskinen ikke er helt fyldt med denne type opvask, kan du fylde den tomme plads med tallerkener og øvrig opvask.



## Glas 40°

Et skånsomt opvaskeprogram med lav temperatur til vask af sarte genstande i krystal/glas. Vær opmærksom på at være sparsom med doseringen af opvaskemiddel og at placere genstandene, så de ikke støder mod hinanden, mens de vaskes. Se også *Skrøbeligt service* i kapitel *Fyld opvaskemaskinen*. Porcelæn, som lige er brugt, og som ikke har indtørrede madrester, kan også vaskes med dette program.



## Hygiejne 70°

Dette program er ideelt, når der stilles ekstra høje krav til hygiejnen, eksempelvis ved vask af sutteflasker og skærebretter. Temperaturen er høj både i hovedvasken og i den sidste skylning.

## Self Clean 3 sec **Selvrensende**

Selvrensende program til hygiejnisk rengøring af opvaskemaskinens indvendige beholder samt spulearme og spulerør.

Programmet skal køres (uden opvask i maskinen) med almindeligt maskinopvaskemiddel eller citronsyre. På markedet findes der også et rengøringsmiddel, der er tilpasset til opvaskemaskine. Oplysninger om rengøring af kalkaflejringer findes i afsnittet *Indvendig beholder* i kapitel *Pleje- og vedligeholdelsesinstruktioner*.



## BEMÆRK!

**CLn** Med jævne mellemrum angiver opvaskemaskinen, atSelvrensende skal køres.

Tryk og hold Self Clean 3 sec , indtil CLn vises på displayet for at vælge programmet.

## Vælg tilvalg

Tryk på tilvalgene (☺ . ☺) for at aktivere dem. (De tilvalg, du kan vælge, varierer mellem programmerne.)



## Forskudt start

Ved valg af Forskudt start starter opvaskemaskinen 1-24 timer efter, at du har trykket på ▷□.

1. Tryk én gang på ☺ for at aktivere Forskudt start. Tryk flere gange eller hold for at indstille det ønskede antal timer. Displayet viser tiden for Forskudt start.
2. Tryk på ▷□. Tiden tæller ned, og opvaskemaskinen starter, når tiden er udløbet.

Hvis du vil afbryde valget Forskudt start: tryk og hold ▷□ i tre sekunder.

*Ikke tilgængelig for; Selvrensende*



## Kvikopvask

Dette tilvalg reducerer programtiden, men forbruger mere energi og vand.

Tryk på ☺ for at aktivere indstillingen. Displayet opdaterer programtiden.



## ▷|□ Start/Pause/Stop

Tryk på ▷|□. Displayet begynder at tælle ned.

### Hvis du vil afbryde eller skifte program

Tryk og hold ▷|□ i tre sekunder for at sætte programmet på pause. Tryk derefter på ▷|□ og hold i yderligere fem sekunder, hvis du ønsker at afbryde eller skifte program efter at have startet opvaskemaskinen.

Åbn lågen, og påfyld nyt opvaskemiddel, hvis dækslet til doseringsenhedens opvaskemiddelrum er åbnet. Luk lågen. Vælg derefter et nyt program og tryk på ▷|□.

### Resterende tid

Når du har valgt program og tilvalg, vises det, hvor lang tid programmet tog forrige gang, det blev kørt.

Når du starter opvaskemaskinen, viser displayet, hvor lang tid der er tilbage af programmet. Der sker en opdatering af den resterende tid i tørrefasen.

Tiden kan variere fra gang til gang, afhængigt af bl.a. temperaturen på det indkommende vand, mængden af opvask og den omgivende temperatur.

### Hvis du vil påfylde mere opvask<sup>1)</sup>

Tryk og hold ▷|□ i tre sekunder for at sætte programmet på pause. Åben lågen. Sæt opvasken ind, og luk lågen. Tryk på ▷|□.

## Strømsvigt/Strømafbrydelse

Hvis opvaskemaskinen slukkes i tilfælde af strømsvigt, mens et opvaskeprogram kører, fortsætter programmet, når opvaskemaskinen får strøm igen. Hvis strømmen afbrydes under tørringen, afbrydes programmet.

Programmet afbrydes, hvis du under tørringen åbner lågen og lader den være åben i mere end 2 minutter.

## Efter afsluttet program

Når programmet er færdigt, vises "End" i displayet.

Programafslutningen indikeres også med et kort lydsignal. I kapitlet *Indstillinger* beskrives, hvordan du ændrer denne funktion.

Opvaskemaskinen slukker automatisk efter afsluttet program. Sluk vandhanen efter hver brug (hvis dit forsikringssselskab stiller krav om dette).

## Bedste tørreresultat

- Fyld opvaskemaskinen helt.
- Stil opvask med fordybninger skråt, f.eks. kopper, så skyllevandet løber af. Dette er også vigtigt ved genstande i plast.

<sup>1)</sup> Du bør ikke fylde mere opvask i, hvis dækslet på doseringsenhedens opvaskemiddelrum har åbnet sig.









- Påfyld afspændingsmiddel, eller øg doseringsindstillingen for afspændingsmiddel.
- Aktivér indstillingen Auto Dry. Se kapitel *Indstillinger*.
- Lad opvasken køle af, før den tages ud

## **Tøm opvaskemaskinen**

Varmt porcelæn kan være ekstra skrøbeligt. Lad opvasken køle af i opvaskemaskinen, før den tages ud.

Tøm den nederste kurv først for at undgå, at eventuelt vand fra den øverste kurv drypper ned på opvasken i den nederste kurv.

# Programtabel

Programmer	Opvaskemiddel (ml)	Tilvalg	Antal forvask	Hovedvask	Antal skyl	Sidste skyfling	Forbrugsværdier 1)		
							Opvasketid (ca. time:min)	Energi (ca. kWh)	Vandforbrug (liter)
ECO Eco 55° 2)	25	 3)		55 °C	2	49 °C	3:10	0,83	9,7
 Auto 45-65°	25	 3)	1-2	45-65 °C	2-3	60 °C	2:10-3:10	0,9-1,4	12,0-19,0
 1h 65°	25	 3)		65 °C	3	65 °C	1:00	1,1	13,0
 Intensiv 70°	25		2	70 °C	2	70 °C	2:50	1,6	15,5
 Glas 40°	20			40 °C	2	50 °C	1:40	0,7	10,0
 Hygiejne 70°	25			70 °C	2	70 °C	1:05	1,3	9,5





1) Forbrugsværdierne varierer, afhængigt af temperaturen på indløbsvandet, rumtemperaturen og mængden af opvask, de valgte tillægsk funktioner m.m. Værdierne for programmet Eco 55° er nøjagtige, øvrige kan opfattes som vejledende.

Opvaskemaskinens indbyggede afkalkere regenereres regelmæssigt, for at funktionen opretholdes. Ved regenerering forlænges opvaskesprogrammet, samtidig med at energi- og vandforbruget stiger. Hvor tit opvaskemaskinens afkalkere regenereres afhænger af, hvilken indstilling der er valgt.



2) Dette program er velegnet til vask af normalt snavset service og er det mest effektive program, når det gælder kombineret energi- og vandforbrug. Dette program bruges til at vurdere overholdelsen af EU's lovgivning om miljøvenligt design.

3) Auto Dry. Se kapitel Indstillinger.

# Indstillinger

1. Tryk på .
2. For at åbne opvaskemaskinens indstillingsmenu, tryk og hold P og  inde, indtil der vises SET på displayet.
3. Tryk på  for at gå igennem menuens indstillinger.
4. Tryk P for at gå igennem mulighederne.
5. Bekræft den aktuelle indstilling med .
6. For at forlade menuen skal du gå gennem den eller trykke på .



Indstillinger	Alternativer	
Automatisk børnesikring (CL)	1:00 (Sluk) 1:01 (Tænd)	For at forhindre børn i at starte opvaskemaskinen kan indstillingen Automatisk børnesikring aktiveres. For midlertidigt at deaktivere og aktivere indstillingen Automatisk børnesikring: tryk og hold  i tre sekunder. <i>CL (Child Lock) vises i displayet, når du trykker på kontrolpanelet. (For at låse op skal du holde  inde i tre sekunder.)</i>
Lyd	2:00 - 2:03 (2:00 Sluk)	Et bip giver bekræftelse, når der trykkes på betjeningspanelet. Et lydssignal indikerer, når et opvaskeprogram afsluttes. <i>Fejlmeddelelser indikeres altid med et højt lydssignal.</i>
Afspændingsmiddel	3:00 - 3:05 (3:00 Sluk)	Indstilling for dosering af afspændingsmiddel. Doseringen af afspændingsmiddel kan indstilles fra 3:00 (Slået fra) til 3:05 (Høj dosering). Øg doseringen af afspændingsmiddel: <ul style="list-style-type: none"> <li>• Hvis servicet er vandpletet.</li> </ul> Reducer doseringen af afspændingsmiddel: <ul style="list-style-type: none"> <li>• Hvis servicet har en klæbrig hvid/blå belægning.</li> <li>• Hvis servicet er randet.</li> <li>• Hvis der dannes skum. Hvis vandet meget blødt vand, er det muligt at fortynde afspændingsmidlet ved at tilsætte vand i forholdet 1:1.</li> </ul>

Indstillinger	Alternativer	
		<i>Forvalgt fra fabrikken: 3:04</i>
Vandets hårdhed	4:00 - 4:09 (4:00 Sluk)	Indstilling af afkalkeren. Vælg indstilling efter indløbsvandets hårdhedsgrad. Det er vigtigt, at indstillingen er korrekt! Se <i>1 Vandets hårdhed</i> i kapitel <i>Før du bruger opvaskemaskinen første gang</i> . Hvis indløbsvandet har en hårdhedsgrad på over 6°dH, skal der påfyldes salt. <i>Ved indløbsvand med en hårdhedsgrad under 6 °dH skal du vælge 4:00. Afkalkeren deaktiveres, og det er ikke nødvendigt at fylde salt på.</i> <i>Forvalgt fra fabrikken: 4:04</i>
TAB (Kombinationsopvaske- middel)	5:00 (Sluk) 5:01 (Tænd)	Aktiver indstillingen ved brug af kombinationsopvaskemiddel, der indeholder afspændingsmiddel. Denne indstilling reducerer doseringen af afspændingsmiddel og påvirker, hvor ofte opvaskemaskinens indbyggede afkalker regenereres. <i>Forvalgt fra fabrikken: 5:00</i>
Auto Dry	6:00 (Sluk) 6:01 (Tænd)	Opvaskemaskinens låge åbnes automatisk, hvilket afkorter programtiden og forbedrer programmets tørring. Vent, indtil opvaskemaskinen indikerer, at programmet er slut, og at opvasken er afkølet, før du tømmer opvaskemaskinen. (Hvis opvaskemaskinen er indbygget, skal inventaret kunne tåle eventuel kondens fra opvaskemaskinen). <i>Ikke tilgængelig for; Hygiejne 70°, Selvrensende Auto Dry er forvalgt og kan ikke deaktiveres for programmet Eco 55°.</i>
Udlæsning af fejl	<b>F--</b>	Eventuelle fejlmeddelelser. <i>Hvis du kontakter service, kan du blive bedt om at oplyse de senest gemte fejlmeddelelser.</i>
Genskab fabriksindstillinger	<b>rSt</b>	Genskaber alle fabriksindstillinger. Vælg rSt, og bekræft ved at trykke på $\blacktriangleright$ .
Forlad	<b>End</b>	For at forlade opvaskemaskinens indstillingsmenu skal du vælge End og trykke på $\odot$ . (Menuen afsluttes automatisk efter tre sekunder.)

# Pleje- og vedligeholdelsesinstruktioner

## ✨ Påfyld afspændingsmiddel

Ovenstående symbol lyser i displayet, når der skal påfyldes afspændingsmiddel.

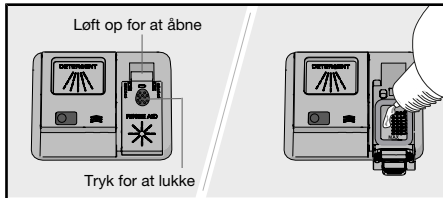

1. Åbn låget til afspændingsmidlet.
2. Påfyld forsigtigt afspændingsmiddel op til mærket **MAX**.
3. Tør eventuelt overskydende afspændingsmiddel rundt om beholderen væk med en klud.
4. Luk låget korrekt.

Der kan gå lidt tid, før symbolet holder op med at lyse efter påfyldningen.

## Ⓢ Påfyld salt

Ovenstående symbol lyser i displayet, når der skal påfyldes salt.

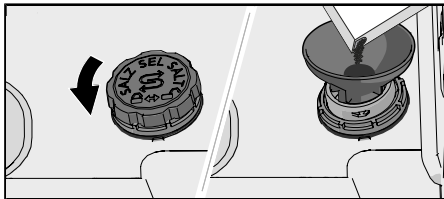

1. Skru låget til saltbeholderen af ved at dreje det mod uret.
2. Sæt den tragt, som følger med opvaskemaskinen, i påfyldningshullet på beholderen. (Første gang er det nok bare at hælde vand i).
3. Påfyld salt, indtil beholderen er fuld (maks. 750 gram). Brug specialsalt til opvaskemaskiner.
4. Tør overskydende salt af, så låget kan skrues ordentligt på.

Der kan gå lidt tid, før symbolet holder op med at lyse efter påfyldningen.

## ⚠ ADVARSEL!

For ikke at risikere rustpletter skal et opvaskeprogram startes straks efter påfyldning af salt.

Hæld aldrig maskinopvaskemiddel i saltbeholderen. Dette medfører risiko for skader på afkalkeren!

## Rens si

I sien samles større madrester, som ikke uden videre kan passere afløbspumpen. Tøm sien efter behov. Rengøringen skal udføres regelmæssigt afhængigt af, hvor tit opvaskemaskinen bruges.

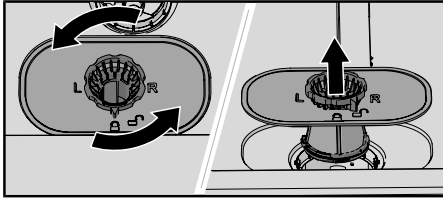

1. Drej låseringen mod uret, og løft sien lige op.
2. Tøm sien og rens den.
3. Sæt sien tilbage, og drej låseringen med uret til stopstilling. Kontroller, at kanterne tætnes korrekt.



### BEMÆRK!

Vaskeresultatet kan blive påvirket, hvis sien ikke er monteret korrekt. Opvaskemaskinen må ikke bruges uden monteret si!

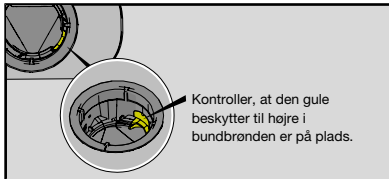

## Rengør spulearme

Huller og lejer kan af og til stoppe til. Fjern skidt med en nål eller lignende. Spulearmene har også huller på undersiden.

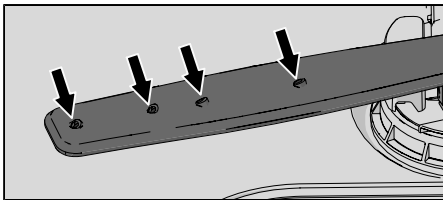

For at gøre rengøringen lettere kan du løsne spulearmene. Glem ikke at montere dem ordentligt fast bagefter.

### Øverste spulearm

- Træk overkurven ud.
- Skru spulearmens lejrings mod uret for at frigøre spulearmen fra overkurven.



### Nederste spulearm

- Løft den nederste spulearm lige op for at løsne den.



## Rengør ydersiden af opvaskemaskinen

### Låge og lågetætning

Åbn lågen. Rengør lågens sider og lågetætningen regelmæssigt med en let fugtet klud. Rengør lågetætningen i opvaskemaskinens nederste forkant med en opvaskebørste.

### Betjeningspanel

Hold betjeningspanelet rent for snavs. Tør det om nødvendigt af med en tør eller let fugtig klud. Brug aldrig rengøringsmiddel - det kan ridse overfladen.

## CLn - Kør programmet Selvrensende

### Indvendig beholder

Opvaskemaskinens indvendige beholder er fremstillet af rustfrit stål og holdes ren gennem normal brug (med regelmæssigt interval).

Hvis du har kalkholdigt (hårdt) vand, kan der dannes kalkaflejringer i opvaskemaskinen. Kør i så fald programmet Selvrensende med to spiseskefulde citronsyre i opvaskemiddelrummet (uden opvask i maskinen). På markedet findes der også rengøringsmidler, der er tilpasset til opvaskemaskine.

## Afhjælpning af tilstopning

### Afhjælpning af stop i afløbspumpen

Hvis der er vand tilbage i opvaskemaskinen efter afsluttet program, kan afløbspumpen være blokeret af fremmedlegemer, hvilket medfører fejlmeddelelsen Vandudløbsfejl.

1. Sluk for maskinen med , og tag stikket ud af stikkontakten.
2. Fjern sien.
3. Øs vandet ud af opvaskerummet.
4. For at kunne efterse afløbspumpen fjernes den gule beskytter til højre i bundbrønden. (Brug om nødvendigt en tang.)
5. Drej manuelt pumpehjulet, der sidder bag beskytteren. Fjern forsigtigt eventuelle skarpe genstande som glas.
6. Monter beskytteren til afløbspumpen. Monter sien igen.



7. Sæt stikket i stikkontakten igen.

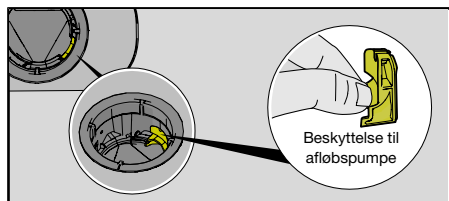

### **BEMÆRK!**

Husk at genmontere beskyttelsen til afløbspumpen.

## **Afhjælp stop i indløbsslængens si**

Hvis der findes små partikler i indløbsvandet, kan indløbsslængens ydre si blive blokeret, hvilket fører til fejlmeddelelsen Vandindløbsfejl.

1. Sluk for maskinen med  $\odot$ , og tag stikket ud af stikkontakten.
2. Luk vandhanen.
3. Skru indløbsslængens løs.
4. Træk forsigtigt indløbsslængens ydre si ud, og rengør den.
5. Sæt sien tilbage igen, og kontrollér, at pakningen sidder korrekt.
6. Skru indløbsslængens fast.
7. Sæt stikket i stikkontakten, og åbn vandhanen. Lad trykket være på et stykke tid, og kontrollér, at tilslutningen er tæt.

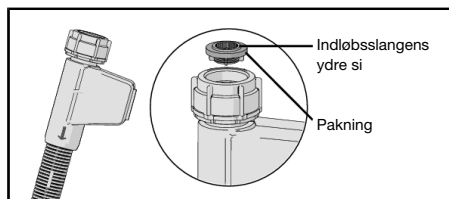

## **Vinteropbevaring/transport**

Opbevar opvaskemaskinen frostfrit, og undgå lang transport i stærk kulde. Transporter opvaskemaskinen opretstående eller liggende med bagsiden nedad.

Inden transport af en brugt opvaskemaskine eller til langtidsopbevaring, skal vandet tømmes ud.

# Fejlfinding

Fejlmeddelelser		Løsning
<b>F10</b>	Overfyldt vand	Afhjælpning af stop i afløbspumpen. Se kapitel <i>Pleje- og vedligeholdelsesinstruktioner</i> . Kontakt det nærmeste servicecenter, hvis problemet fortsætter.
<b>F11</b>	Vandudløbsfejl	Se "Der er stadig vand i opvaskemaskinen" i tabellen "Problemer" nedenfor. Kontakt det nærmeste servicecenter, hvis problemet fortsætter.
<b>F12</b>	Vandindløbsfejl	Kontroller, at vandhanen er åben. Kontroller, at den ydre si på indløbsslangen ikke er blokeret. Se <i>Afhjælp stop i indløbsslansens si</i> i kapitel <i>Pleje- og vedligeholdelsesinstruktioner</i> . Kontakt det nærmeste servicecenter, hvis problemet fortsætter.
<b>F40</b>	Indløbsventillæk	Luk vandhanen, og kontakt det nærmeste servicecenter.
<b>F41</b>	Varme enhedsfejl 1	Luk vandhanen. Tag stikket ud af stikkontakten og kontakt det nærmeste servicecenter.
<b>F54</b>	Overfyldt vand	Luk vandhanen, og kontakt det nærmeste servicecenter. For at undgå vandlækage uden for opvaskemaskinen må stikket ikke tages ud af stikkontakten, før vandhanen på tilløbsledningen er lukket!
<b>F67</b>	Vandindløbsfejl	Kontroller, at vandhanen er åben. Kontroller, at den ydre si på indløbsslangen ikke er blokeret. Se <i>Afhjælp stop i indløbsslansens si</i> i kapitel <i>Pleje- og vedligeholdelsesinstruktioner</i> . Kontakt det nærmeste servicecenter, hvis problemet fortsætter.

Tryk på en valgfri knap for at fjerne fejlmeddelelsen.

Problem	Mulige årsager	Løsning
Betjeningspanelet reagerer ikke på tryk.	Du har trykket for hurtigt på betjeningspanelet efter at have lukket lågen.	Vent et øjeblik, og prøv igen.
	Lågen er åben.	Betjeningspanelet reagerer kun på tryk, når lågen er lukket.
	Børnesikring eller Automatisk børnesikring er aktiveret.	Se kapitlet <i>Sikkerhedsanvisninger</i> .
	Snavs på kontrolpanelet.	Rengør med en tør eller let fugtig klud.
	Kontrolpanelet skal kalibreres.	Sluk for vandhanen. Tag stikket ud af vægudtaget, og vent 60 sekunder. Sæt derefter stikket i vægudtaget igen, og åbn for vandhanen.
Lågen kan ikke lukkes.	Kurvene sidder forkert.	Kontroller, at kurvene er vandret.

Problem	Mulige årsager	Løsning
		Kontroller, at der ikke findes service i kurvene, som forhindrer, at kurvene kan skubbes vandret ind.
	Lågelåsen lukker ikke i og låser.	Kontrollér lågelåsen. Hvis den ikke lukker i og låser, skal du åbne lågen. Tryk og hold P og ► inde, indtil displayet begynder at tælle ned. Vent, indtil det holder op med at tælle ned (60 sekunder). Luk lågen. Kontroller, at lågens lås griber fat og låser.
Opvaskemaskinen starter ikke.	Der er ikke trykket på ►.	Tryk på ►. Displayet begynder at tælle ned.
	Lågen er ikke lukket ordentligt.	Kontroller.
	Du har åbnet opvaskemaskinen for at fylde mere opvask i under et igangværende program.	Luk lågen, og tryk på ►.
	Lågelåsen har slet ikke lukket i og låst.	Kontrollér lågelåsen. Hvis den ikke lukker i og låser, skal du åbne lågen. Tryk og hold P og ► inde, indtil displayet begynder at tælle ned. Vent, indtil det holder op med at tælle ned (60 sekunder). Luk lågen. Kontroller, at lågens lås griber fat og låser.
	Kontroller, om indstillingen Forskudt start er valgt.	Tryk på ►, og hold den inde i tre sekunder for at afbryde tilvalget Forskudt start.
	Stikket er ikke sat i stikkontakten.	Kontroller.
	Der er sprunget en sikring.	Kontroller.
Opvasken er ikke ren.	Skyllearmene kan ikke dreje rundt.	Kontroller, at servicet ikke forhindrer skyllearmene i at rotere frit.
	Spulearmenes huller og lejer er tilstoppede.	Rengør spulearmene. Se kapitel <i>Pleje- og vedligeholdelsesinstruktioner</i> .
	Forkert opvaskeprogram.	Vælg et program med høj temperatur, der opløser fedt på stærkt snavset service, f.eks. Intensiv 70°.
	Forkert dosering af opvaskemiddel.	Doser efter vandets hårdhedsgrad. Kraftig over- eller underdosering giver et forringet opvaske-resultat.

<b>Problem</b>	<b>Mulige årsager</b>	<b>Løsning</b>
	Opvaskemidlet er for gammelt. Opvaskemiddel har begrænset holdbarhed.	Undgå at købe for store pakker.
	Forkert fyldning af opvaskemaskinen.	Tildæk ikke porcelæn med store skåle eller lignende. Undgå at placere meget høje glas i hjørnerne af kurvene. Se kapitel <i>Fyld opvaskemaskinen</i> .
	Glas og kopper er væltet under opvasken.	Anbring servicet, så det står stabilt.
	Sien er tilstoppet.	Rens sien.
	Sien er ikke monteret korrekt.	Kontroller, at sien er monteret korrekt. Se kapitel <i>Pleje- og vedligeholdelsesinstruktioner</i> .
	Beskyttelsen til afløbspumpen mangler.	Kontroller, at den gule beskytter til højre i bundbrønden er på plads. Se kapitel <i>Pleje- og vedligeholdelsesinstruktioner</i> .
Pletter på rustfrit stål eller sølv.	Visse madrester, f.eks. sennep, mayonnaise, citron, vineddike, salt og dressing, kan give pletter på rustfrit stål, hvis de står for længe.	Skyl denne type madrester af, hvis opvaskemaskinen ikke skal startes med det samme. Brug eventuelt 1h 65° med tilvalg Kvikopvask.
	Sølvtoj kan blive plettet, hvis det kommer i kontakt med genstande i rustfrit stål under opvasken. Aluminiumsgenstande kan også give en plettet opvask.	For at undgå pletter og at opvasken bliver mat, skal du adskille opvask af forskellige metaller som f.eks. sølv, rustfrit og aluminium.
Pletter eller misfarvninger på servicet.	Forkert indstillet dosering af afspændingsmiddel.	Se kapitlet <i>Indstillinger</i> .
	Indstillingen TAB er aktiveret, og kombinationsopvaskemiddel med utilstrækkelig tørreeffekt bruges.	Skift til et andet kombinationsopvaskemiddel, eller deaktivér indstillingen TAB, og påfyld salt samt separat afspændingsmiddel. Se Afspændingsmiddel i kapitel <i>Indstillinger</i> .
	Saltbeholderen er tom.	Påfyld salt. Se kapitlet <i>Før du bruger opvaskemaskinen første gang</i> .
	Forkert indstilling af afkalker.	Se Vandets hårdhed i kapitel <i>Indstillinger</i> .
	Afkalkeren mangler salt.	Kontroller, at saltdækslet er spændt korrekt. Ellers kontakt det nærmeste servicecenter.

Problem	Mulige årsager	Løsning
	For høj temperatur og/eller for meget opvaskemiddel kan forårsage såkaldt ætsning på krystalglas. Dette kan desværre ikke afhjælpes, kun forebygges.	Vask krystalglas ved lav temperatur, og vær omhyggelig med doseringen af opvaskemiddel. Kontakt opvaskemiddelproducenten.
Serviceet har en klæbrig hvid/blå belægning.	For høj dosering af afspændingsmiddel.	Sænk doseringen. Se kapitel <i>Indstillinger</i> . Hvis vandet er meget blødt, kan du eventuelt fortynde afspændingsmidlet med en halvdel vand.
Pletter, som ikke går væk under opvasken.	Læbestift og te/kaffe kan være svært at vaske af.	Skift til et opvaskemiddel med blegemiddel.
Der er rester af opvaskemiddel i opvaskemiddelrummet efter opvasken.	Opvaskemiddelrummet var fugtigt, da opvaskemidlet blev doseret.	Opvaskemiddelrummet skal være tørt, når opvaskemidlet doseres.
	Opvaskemiddelrummet er blokeret.	Kontrollér, at serviceet ikke forhindrer, at opvaskemiddelrummet kan åbnes.
Raslelyde under opvasken.	Opvasken er ikke placeret korrekt, eller skyllearmene kan ikke dreje rundt.	Kontroller, at opvasken står stabilt. Skub til skyllearmene for at kontrollere, at de kan dreje rundt.
1 minut vises i lang tid i displayet.	Programmet tager længere tid end beregnet.	Du skal ikke gøre noget. Programtiden gemmes. Næste gang, programmet køres, vises den korrigerede tid.
Der er stadig vand i opvaskemaskinen.	Sien er tilstoppet.	Rens sien.
	Sien er ikke monteret korrekt.	Kontroller, at sien er monteret korrekt. Se kapitel <i>Pleje- og vedligeholdelsesinstruktioner</i> .
	Afløbspumpen er tilstoppet.	Rens afløbspumpen. Se kapitlet <i>Pleje- og vedligeholdelsesinstruktioner</i> .
	Beskyttelsen til afløbspumpen mangler.	Kontroller, at den gule beskytter til højre i bundbrønden er på plads. Se kapitel <i>Pleje- og vedligeholdelsesinstruktioner</i> .
	Knæk på afløbsslangen.	Kontroller, at der ikke er knæk eller skarpe bøjninger på slangen.
	Afløbsslangen er blokeret.	Løsn afløbsslangen der, hvor den er koblet til vaskens vandlås. Kontrollér, at der ikke er noget, der har sat sig fast, og at tilslutningens indvendige diameter er mindst 14 mm.

<b>Problem</b>	<b>Mulige årsager</b>	<b>Løsning</b>
Dårlig lugt i opvaskemaskinen.	Der er snavs på lister og i hjørner.	Rengør med en opvaskebørste og et lavtskummende rengøringsmiddel.
	Der er valgt programmer med lav temperatur i en længere periode.	Kør et program med en høj temperatur en til to gange om måneden. Eller kør et selvrensende program. Se <i>Selvrensende</i> i kapitel <i>Anvendelse af opvaskemaskinen</i> .
Fedtaflejringer i opvaskemaskinen.	Der er valgt programmer med lav temperatur i en længere periode.	Vælg et program med høj temperatur, der opløser fedt på meget snavset service, f.eks. Intensiv 70°. Eller kør et selvrensende program. Se <i>Selvrensende</i> i kapitel <i>Anvendelse af opvaskemaskinen</i> .
Opvasken bliver ikke tilstrækkeligt tør.	Indstillingen Auto Dry er ikke aktiveret.	Aktiver indstillingen Auto Dry. Se kapitel <i>Indstillinger</i> .
	Opvaskemaskinen er ikke fyldt helt op.	Fyld opvaskemaskinen helt.
	Afspændingsmidlet er brugt op, eller doseringen er for lav.	Påfyld afspændingsmiddel, eller øg doseringsindstillingen for afspændingsmiddel.
	Indstillingen TAB er aktiveret, og kombinationsopvaskemiddel med utilstrækkelig tørreeffekt bruges.	Skift til et andet kombinationsopvaskemiddel, eller deaktivér indstillingen TAB, og påfyld salt samt separat afspændingsmiddel. Se <i>Afspændingsmiddel</i> i kapitel <i>Indstillinger</i> .

# Installation

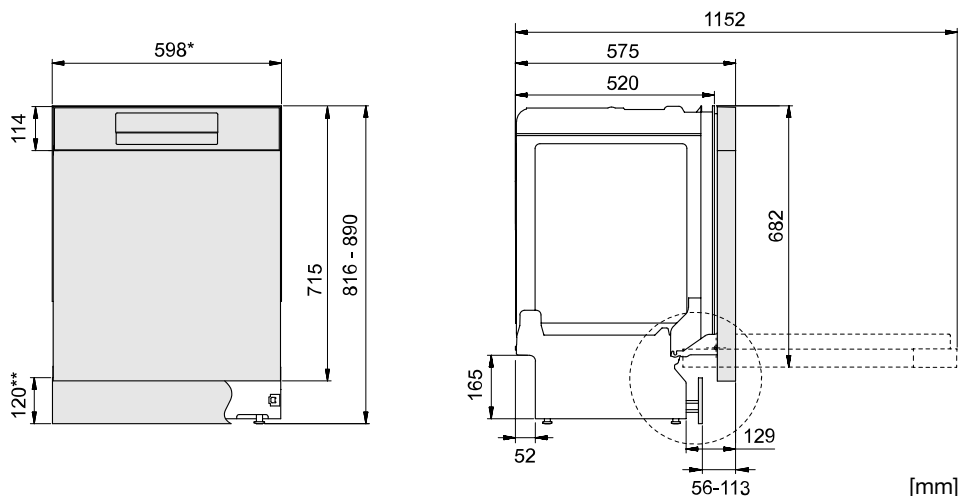

\*Fjern plastlisterne, hvis nichens indbygningsmål er 596-598 mm.

Vær forsigtig! Kanten kan være skarp. Brug beskyttelseshandsker!

\*\*Opvaskemaskinen leveres med en 120 mm høj sparkeplade. Alt afhængigt af indbygningshøjde og sokkeldybde kan det være nødvendigt med en lavere sparkeplade. (90 mm sparkeplade fås som tilbehør hos forhandlere af opvaskemaskinen).

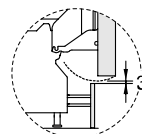

*Nominelle mål. Variationer kan forekomme.*

## Sikkerhedsanvisninger

- Tilslutning til el, vand og afløb skal udføres af en person med den nødvendige kompetence.
- Følg altid gældende bestemmelser for vand, afløb og el.
- Vær forsigtig ved installationen! Brug beskyttelseshandsker! Vær altid to om arbejdet!
- Placer en lækagebeskyttelse på gulvet under opvaskemaskinen for at forebygge eventuel vandlækage.
- Prøvekør opvaskemaskinen med programmet 1h 65° med tilvalget Kvikopvask, inden du skruer den fast. Kontrollér, at opvaskemaskinen tager vand ind og tømmer det ud igen. Kontrollér også, at tilslutningerne er helt tætte.



### **ADVARSEL!**

Luk for vandtilførslen, når du installerer opvaskemaskinen!

Ledningen skal være taget ud af stikkontakten, eller strømmen skal være afbrudt under arbejdet!

## Placer opvaskemaskinen

Opvaskemaskinen er beregnet til indbygning under en bordplade. Indbygningsmålene fremgår af billedet. Sørg for, at udluftningshullets kanter er jævne og ikke beskadiger afløbs- og indløbsslangen samt elledningen.

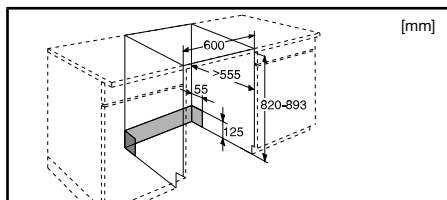

Hvis opvaskemaskinen er indbygget, skal inventaret kunne tåle eventuel kondens fra opvaskemaskinen.

## Monter fugtbeskyttelsesfilmen

Monter beskyttelsesfilmen under bordpladen og op omkring kanten. Beskyttelsesfilmens funktion er at beskytte bordpladen mod fugt. (Beskyttelsesfilmen er inkluderet i posen.)

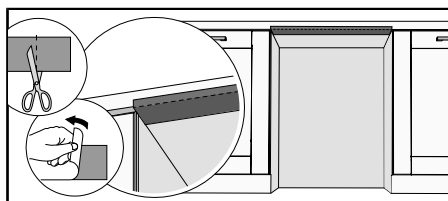

### **BEMÆRK!**

Den overflade, som fugtbeskyttelsesfilmen skal sidde på, skal være ren og tør.

## Juster højden, og skub opvaskemaskinen på plads

1. Start med at måle højden fra gulvet til underkanten af bordpladen.
2. Mål højden fra gulvet til opvaskemaskinens overkant.
3. Hæld opvaskemaskinen en anelse fremad og juster den bageste fod med skruen på opvaskemaskinens forside. Skru med uret for at sænke eller mod uret for at hæve.

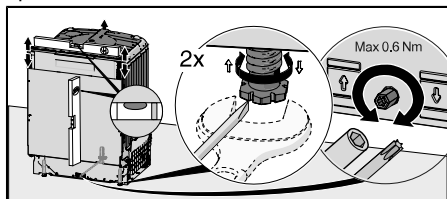

4. Juster de forreste fødder ved at dreje dem med uret for at hæve eller mod uret for at sænke.
5. Kontroller, at der er et frirum på mindst 3 mm mellem undersiden af bordpladen og overkanten af opvaskemaskinen.
6. Skub opvaskemaskinen på plads.
  - Træk i indløbs- og afløbsslangen samt netledningen, når opvaskemaskinen skubbes på plads.
  - Kontroller, at afløbsslangen ikke har nogen folder eller skarpe bøjninger. Kontroller også, at der ikke er noget, der kan beskadige slangerne.



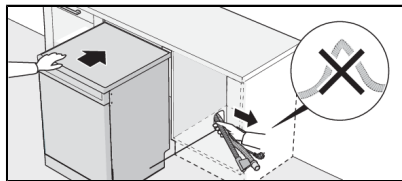

- Kontrollér, at opvaskemaskinen installeres, så lågen kan åbnes frit. Ellers kan lågelåsens funktion ødelægges.

7. Finjuster de forreste fødder.

## Tilslutning til afløb

Denne opvaskemaskine er bygget til at blive installeret i en forhøjet indbygning (for at opnå en arbejdsvenlig højde). Det betyder, at opvaskemaskinen kan anbringes, så afløbsslansens udmunding befinder sig på et lavere niveau end opvaskemaskinens bund, f.eks. så den føres direkte hen til et gulv afløb.

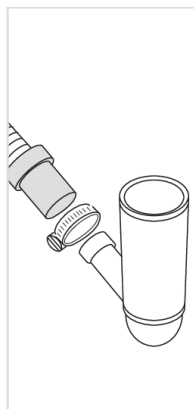
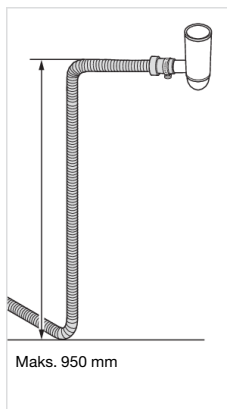
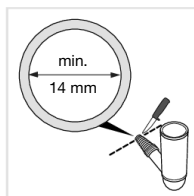
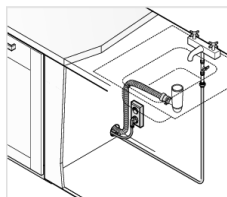

Afløbsslansen kan tillige føres til en tilslutningsstuds ved køkkenvaskens vandlås. Tilslutningsstudsens indvendige diameter skal mindst være 14 mm.

Afløbsslansen må højst forlænges med 3 m (den samlede længde på afløbsslansen må maks. være 4,5 m). Eventuelle samlinger og samlingsrør skal have en indvendig diameter på mindst 14 mm.

Ingen del af afløbsslansen må være anbragt mere end 950 mm over opvaskemaskinens bund.

Monter afløbsslansen med en slangeklemme. Sørg for, at der ikke er knæk på afløbsslansen.

## Vandtilslutning

Brug kun den indløbslange, der leveres med opvaskemaskinen. Genbrug ikke gamle eller andre løse slanger.

Tilløbsledningen skal være udstyret med en vandhane (stophane). Vandhanen skal være placeret på et let tilgængeligt sted, så det er muligt at lukke for vandet, hvis opvaskemaskinen skal flyttes.

Åbn for vandhanen, når maskinen er blevet installeret, og lad trykket være på i et stykke tid for at kontrollere, at alle tilslutninger er tætte.

### Tilslutning til koldt vand

Tilslut opvaskemaskinen til koldt vand, hvis ejendommen opvarmes med olie, el eller gas.

### Tilslutning til varmt vand

Tilslut opvaskemaskinen til varmt vand (maks. 70 °C) hvis ejendommen opvarmes med energibesparende varmtvandssystem som f.eks. fjernvarme, solceller eller jordvarme. Ved at vælge varmtvandstilslutning reduceres opvaskemaskinen energiforbrug.



#### **BEMÆRK!**

Overskrid ikke den tilladte temperatur på det indkommende vand. Nogle materialer i en del husgeråd tåler ikke høj temperatur. Se *Skrøbeligt service* i kapitel *Fyld opvaskemaskinen*.

## Tilslutning til el

Du kan finde oplysninger om den elektriske tilslutning på typeskiltet. Disse oplysninger skal stemme overens med lysnettets data.

### Tilslutning til stikkontakt

Maskinen leveres med et stik godkendt i EU, som dog ikke må anvendes i en dansk installation, da maskinen derved ikke jordforbindes iht. Stærkstrømsbekendtgørelsen. Udskiftning til dansk stik skal foretages af en autoriseret elinstallatør. Alternativt kan en til formålet godkendt adapter anvendes til overgang mellem Schuko-stikprop og dansk jordingssystem.

Hvis maskinen tilsluttes med et stik, skal man være opmærksom på følgende: Stikket skal altid være tilgængeligt, så maskinen kan afbrydes fra netforsyningen.

Ved tilslutning af maskinen til en fast installation skal man sørge for korrekt tilslutning i henhold til farvemærkningen.

Den elektriske installation må kun foretages af en autoriseret installatør under hensyntagen til gældende sikkerhedsbestemmelser.



#### **BEMÆRK!**

Skal ekstrabeskyttes jf. stærkstrømsbekendtgørelsen.

## Fastgørelse af opvaskemaskinen

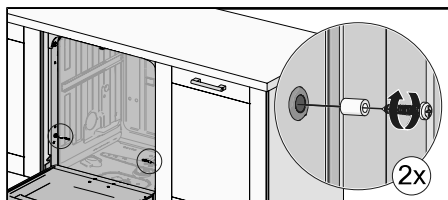
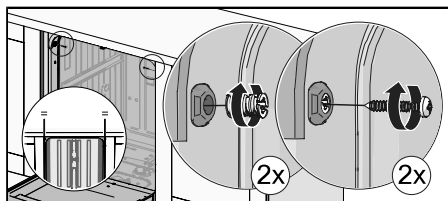

Kontroller, at de forreste fødder hviler på gulvet, når du har skruet maskinen fast.

## Opvaskemaskinens sparkeplade

Opvaskemaskinen leveres med en 120 mm høj sparkeplade. Alt afhængigt af indbygningshøjde og sokkeldybde kan det være nødvendigt med en lavere sparkeplade. (90 mm sparkeplade fås som tilbehør hos forhandlere af opvaskemaskinen).

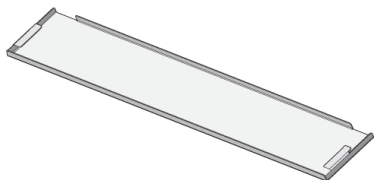

## Monter lydisoleringen

(kun visse modeller)

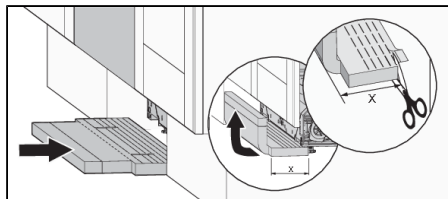

## Monter sparkepladen

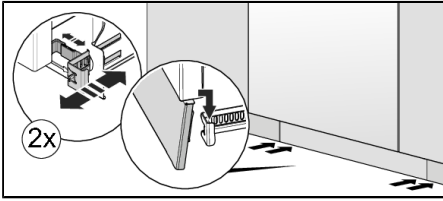

# Service



Læs kapitel *Fejlfinding*, inden du kontakter service. Hvis der er opstået en fejl, som du ikke selv kan afhjælpe, skal du kontakte nærmeste servicecenter for at få udført reparationen af en fagmand, se **global.hisense.com**. På hjemmesiden kan du også finde information om, hvor længe reservedele er tilgængelige, samt hvad du kan reparere selv.

Ved kontakt skal du angive oplysningerne på typeskiltet. Notér artikelnummer (1) og serienummer (2).

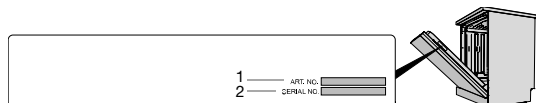
Bemærk, at ikke-professionelle reparationer kan bringe brugerens sikkerhed i fare og påvirke garantien.



## Antal programcyklusser

Hold  samt  inde i 3 sekunder for at vise Antal programcyklusser i displayet.

(Hvis opvaskemaskinen har kørt mere end 999 cyklusser, vises først tusinder efterfulgt af antallet af cyklusser op til 999. Eksempel: 1234 cyklusser vises 001 efterfulgt af 234).

# Tekniske data og energimærkning

## Tekniske oplysninger

Højde:	816-890 mm
Bredde:	598 mm
Dybde:	575 mm
Vægt:	30 kg <sup>1)</sup>
Antal standardkopperer:	14 <sup>2)</sup>
Vandtryk:	0,03-1,0 MPa
Elektrisk tilslutning:	Se typeskilt
Tilslutningseffekt:	Se typeskilt

1) Vægten kan variere på grund af forskellige specifikationer.

2) Iht. standard, EN 60436.

## Information til forbrugerne

Du kan finde information om dit produkt på [global.hisense.com](http://global.hisense.com). Du kan også finde information i EU's produktdatabase, EPREL. Scan QR-koden på energimærket, som følger med opvaskemaskinen (eller gå til <https://eprel.ec.europa.eu> og søg efter modelnavnet).

## Information til testinstitut

Information om dette produkt findes i EU's produktdatabase EPREL og kan også bestilles via e-mail [dishwashers@appliance-development.com](mailto:dishwashers@appliance-development.com).

Ved forespørgsel skal du angive oplysningerne på typeskiltet, Notér artikelnummer (1), serienummer (2) og modelnavn (3).

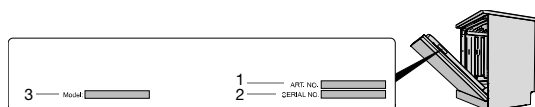

## Overensstemmelseserklæring

Vi forsikrer, at dette produkt opfylder gældende europæiske direktiver og krav iht. gældende standarder.

# Personlige notater

---

---

---

---

---

---

---

---

---

---

---

---

---

---

---

---

---

---

---

---

---

---

---

---

---

---

---

---

---

# Hisense



928567-a1

*Retten til ændringer forbeholdes.*