

Hisense

BRUKERHÅNDBOK

Les håndboken nøye, og forsikre deg om at du har forstått innholdet fullstendig før du bruker denne enheten for første gang.

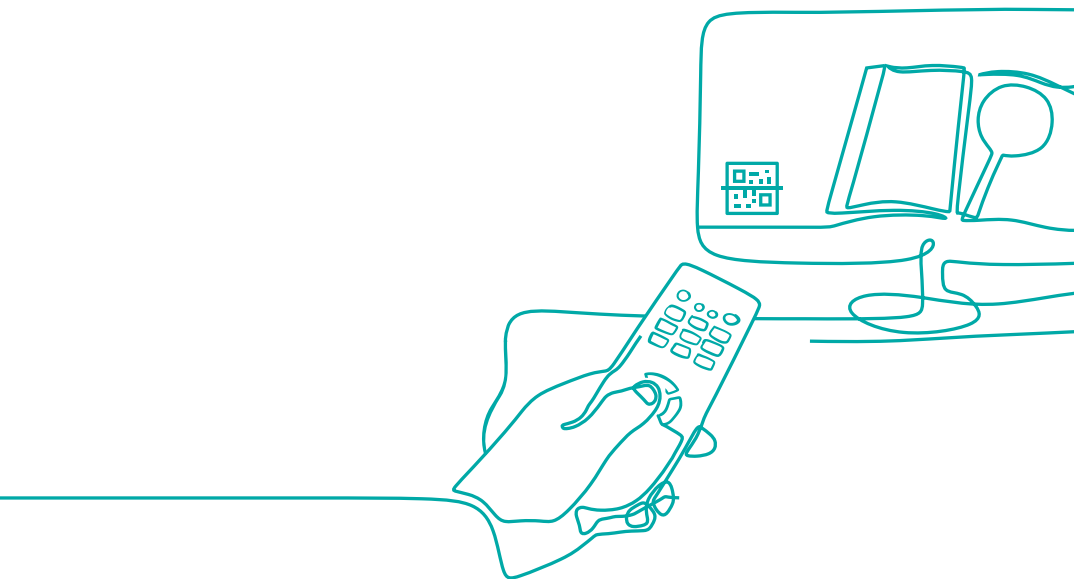

Norsk

ES-A21530U-3

Finn det du trenger

Denne TV-en har en medfølgende brukerhåndbok og integrert E-håndbok. Les følgende dokumentasjon før du tar i bruk TV-en.

Brukerhåndbok

Les brukerhåndboken for å lære mer om følgende innhold:

Tilbehør

Installasjon

Spesifikasjoner



Elektronisk Bruksanvisning

Se E-håndboken for mer informasjon.

Finn E-håndboken i **Innstillinger**
> **Support** > **Elektronisk**
Bruksanvisning.



Supportfunksjoner i E-håndboken



Søk

Finn det du ser etter.



Prøv nå

Gå direkte til funksjonssiden og prøv den.



QR-kode

Skann for å åpne E-håndboken på en mobil enhet.

Viktig merknad

Avsnitt som begynner med symbolet  viser til viktige instruksjoner, tips eller betingelser for de følgende innstillingene.

 **Sørg for å lese sikkerhetsinstruksjonene før installasjonen påbegynnes, for din egen sikkerhet og for TV-ens optimale ytelse.**

Kompatibilitet med tredjeparters produkter programvarer og tjenester garanteres ikke. Vi kan ikke holdes ansvarlige for eventuelle tap eller skader som oppstår ved operasjon, bruk eller tilkobling til ikke-kompatible enheter eller apper.

Opptak og avspilling av innhold på denne eller andre enheter kan kreve tillatelse fra opphavsrettseieren eller andre slike rettigheter i relevant kontekst. Det er ditt ansvar å sørge for at ditt bruk av denne og andre enheter samsvarer med gjeldende regelverk for opphavsrett i ditt land. Referer deg til dette regelverket for mer informasjon om relevante lovverk og reguleringer, eller ta kontakt med eieren av opphavsretten til innholdet du ønsker å ta opp eller spille av.

Les disse instruksjonene

Følg alle instruksjoner

Overhold alle advarsler

Behold disse instruksjonene

Alle rettigheter forbeholdt.



Sikkerhetsinstruksjoner

For å sikre trygg og riktig bruk av dette produktet, alltid overhold følgende forholdsregler for å unngå farlige situasjoner og skade på enheten:

	FORSIKTIG FARE FOR ELEKTRISK STØT SKAL IKKE ÅPNES	
FORSIKTIG: FOR Å REDUSERE RISIKOEN FOR ELEKTRISK STØT, SKAL IKKE BAKDEKSELET ÅPNES. INGEN AV DE INNVENDIGE DELENE KAN VEDLIKEHOLDDES AV BRUKEREN. VEDLIKEHOLD SKAL UTFØRES AV KVALIFISERT TJENESTEPERSONALE.		



Lynsymbolet med en pil, inne i et ekvilateralt triangel, varsler brukeren om tilstedeværelsen av uisolerte farlige spenninger i produktet, som kan være kraftig nok til å utgjøre en risiko for elektrisk støt.



Utropstegnet inne i et ekvilateralt triangel varsler brukeren om tilstedeværelsen av viktige drifts- og vedlikeholdsinstruksjoner (servicing) i litteraturen som medfølger apparatet.

 Vekselstrøm: Dette symbolet indikerer at spenningen markert med symbolet er vekselstrøm.



Klasse II-produkt: Dette symbolet indikerer at det ikke kreves en sikkerhetstilkobling med jording (bakke). (For 55")



Klasse I-produkt: Dette symbolet indikerer at det krever en beskyttende jordingskobling (bakke). (For 65")

Tiltenkt bruk og omgivelsesforhold for denne TV-en

Denne TV-en er tiltenkt for avspilling av video- og lydsignaler, på en bordplate eller veggmontert, i et hjemme- eller kontormiljø. Det må ikke brukes i rom med et høyt fuktighetsnivå eller høy støvkonsentrasjon. Garantien vil bare være gjeldende dersom bruken er som tiltenkt av produsenten.



ADVARSEL

Høyt fuktighetsnivå og støvkonsentrasjon kan føre til strømlekkasjer i enheten. For å redusere risikoen for brann eller elektrisk støt:

- **Enheten skal ikke utsettes for regn, fuktighet, drypping eller sprut, og ikke plasser gjenstander fylt med væsker, som vaser, kopper o.l. over enheten.**
- **Ikke ta på TV-en med våte hender.**
- **Ikke utsett for direkte air-conditioning, og hold stearinlys og andre nakne flammer vekk fra TV-en til enhver tid.**

Dersom TV-en flyttes fra et kaldt til et varmt miljø, hold den avslått i minst en time for å unngå kondensasjon. Sørg for at den beskyttes for fuktighet dersom den brukes utendørs.

Dersom du legger merke til noe uvanlig, trekk ut strømledningen.

I tilfelle brann, bruk helst et brannslukkingsapparat med CO₂-gass eller pulver. Dersom et slikt brannslukningsapparat ikke er tilgjengelig, forsøk å isolere det elektriske uttaket før det brukes vann.

ADVARSEL

Et TV-sett kan falle og føre til alvorlig personskade eller død. Mange skader, spesielt på barn, kan unngås ved å ta enkle forholdsregler, slik som:

- ALLTID bruk kabinetter, stativer og monteringsmetoder som er anbefalt av TV-produsenten.
- ALLTID bruk møbler som er i stand til å bære TV-ens vekt.
- ALLTID pass på at TV-settet ikke henger over kanten på møbelet som bærer det.
- ALLTID lær opp barn om farene ved å klatre på møbler for å nå TV-settet eller kontrollene.
- ALLTID plasser ledninger og kabler som er koblet til TV-en på en slik måte at de ikke kan snubles over, gripes eller trekkes i.
- ALDRI plasser et TV-sett på et ustabilt sted.
- ALDRI plasser et TV-sett på høye møbler (for eksempel skap eller bokhyller) uten at både møbelet og TV-en er ankret til en passende support.
- ALDRI plasser TV-settet på stoffer eller andre materialer som kan finne seg mellom TV-settet og det bærende møbelet.
- ALDRI plasser gjenstander som kan friste barn til å klatre, slik som leker og fjernkontroller, på toppen av TV-en eller møbelet som bærer TV-en.

Dersom ditt eksisterende TV-sett flyttes til et annet sted, skal de samme faktorene som nevnt ovenfor vurderes.

■ Flytting/Transport

Koble fra alle kabler før TV-en flyttes, og flytt bare i vertikal posisjon. Grip enheten på rammens øvre og nedre kanter.

- Ikke press eller påfør trykk på TV-ens frontpanel. Det kan ta to eller flere personer for å bære en stor TV.

Dersom TV-en må settes på bakken, plasser enheten med hele den fremre overflaten hvilende på et mykt materiale.

LED-skjermen er laget av glass, og kan knuses dersom den ikke håndteres riktig. Alltid bruk gummihandsker for å bære enheten. Dersom LED-skjermen skades, kan krystallvæske sive ut. Skyll umiddelbart med mye vann ved hudkontakt.

■ Strømforsyning

Feilaktige spenninger kan skade TV-en. Denne enheten skal bare kobles til en strømforsyning med riktig spenning og frekvens som merket på typeskiltet, og med den forsynte strømledningen.

Stikkkontakten må være lett tilgjengelig, slik at det er lett å koble fra enheten til enhver tid. Enheten er strømførende, selv i dvalemodus, så lenge den er koblet til et strømuttak.

Det anbefales at enheten plasseres på en dedikert krets.

- Unngå å overbelaste strømuttakene ved å koble til for mange apparater på samme strømuttak. Overbelastede støpseler, skjøteledninger o.l. er farlige, og kan resultere i elektrisk støt eller brann.

Etter at TV-en slås av, vent i 5 sekunder før den skrur på igjen. Hyppig på- og avslåing ved korte intervaller kan føre til unormal funksjon.

■ Strømledning og stikkontakt

- Ikke ta på stikkkontakten med våte hender.
- Ikke plasser tunge gjenstander på strømledningen. Plasser kablet slik at den ikke knekkes eller legges over skarpe gjenstander, trækkes på eller utsettes for kjemikalier. En strømledning med skadet isolasjon kan føre til elektrisk støt og brann.
- Trekk i stikkkontakten, IKKE i ledningen når den kobles fra. Ledningen kan skades og føre til kortslutning dersom den trekkes i.
- Ikke plasser strømledningen i nærheten av en sterk varmekilde.
- Ikke flytt TV-en mens stikkkontakten er koblet til et støpsel.
- Ikke bruk en skadet eller løs strømledning, eller et skadet støpsel.
- Ikke bruk andre ledninger enn den som er forsynt med enheten.
- HOVEDSTIKKONTAKTEN på strømledningen brukes som frakoblingsenheten, frakoblingsenheten og støpselet skal være lett tilgjengelig.

■ Oppsett

Kontroll at beliggenheten er passende til å bære TV-en. Plasser på et plant, stabilt og horisontalt underlag. Pass på at enheten ikke henger over kanten på underlaget når den plasseres i eller på møbelet. Dersom enheten plasseres på en tralle, vær forsiktig ved flytting for å unngå at den tipper over.

- Plasser enheten i en normal stående horisontal stilling. Den må aldri brukes vertikalt, liggende flatt eller hengende fra taket.
- Plasser enheten på et sted hvor den ikke er utsatt for direkte sollys eller andre varmekilder.

Dersom TV-en monteres på en vegg, må instruksjonene levert med veggbraketten følges, og pass på at TV-en ikke installeres ved å henge strøm- og signalledningene bak på TV-en.

■ Luftventilasjon og høye temperaturer

TV-en skal bare installeres i områder hvor det er god ventilasjon, og sørg for at det er en avstand på minst 10 cm på hver side og 20 cm over enheten slik at luften kan sirkulere. For sterk varme og blokkering av ventilasjonen kan føre til brann eller tidlig svipt av enkelte av de elektriske delene.

- Ikke blokker noen av ventilasjonsåpningene med avispapir, duker, gardiner e.l.
- Ikke heng klær e.l. til tork på toppen av enheten.
- Unngå å berøre ventilasjonsåpningene, da de kan bli varme.
- Ikke stikk fremmedlegemer inn i TV-en via ventilasjonsåpningene.

■ Stativet

- Ikke bruk noe annet stativ enn det som er forsynt med enheten.
- Ikke endre på eller bruk stativet dersom det blir forvridd eller skadet.
- Under oppsett, sørg for at alle skruene er godt strammet til.
- Pass på at TV-en ikke blir utsatt for støt når stativet festes.
- Pass på at barn ikke klatrer på stativet.
- Vær minst to personer ved festing eller fjerning av stativet.

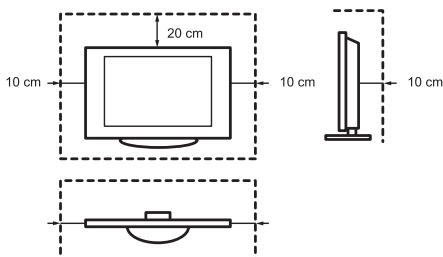

Små gjenstander må hindres fra å trenge inn i enheten gjennom ventilasjonsåpningene. Slike gjenstander kan føre til kortslutning, hvilket kan føre til brann.

Dersom gjenstander havner inne i enheten, trekk umiddelbart ut strømledningen og ta kontakt med kundestøtte.

■ LED-skjermen

Selv om alle forholdsregler har blitt tatt ved produksjon av skjermen, kan det ikke garanteres 100 % at ingen sub-pikseldefekter kan oppstå av tekniske grunner. Dette regnes ikke som en feilfunksjon i henhold til garantien. Dette vil ikke påvirke TV-ens ytelse eller pålitelighet.

For å hindre "bildebrenning", unngå å vise stillbilder i lange perioder av gangen, da det er en mulighet for at bildet brenner seg fast på skjermen. Dersom bildeforholdet er satt til 4:3 i en lang periode, kan bildebrenning oppstå på de svarte områdene. Bildebrenning dekkes ikke av garantien.

- Ikke påfør stort trykk eller støt på skjermpanelet.

Unngå å ta på LED-skjermen, og unngå å ta på den i lange perioder av gangen. Dette kan føre til midlertidig forvrenging av skjermen.

■ Radiobølger

- Ikke bruk TV-en i medisinske institutter eller på steder med medisinsk utstyr. Radiobølgene kan påvirke det medisinske utstyret og føre til feilfunksjon.
- Ikke bruk TV-en i nærheten av automatisk kontrollutstyr, slik som automatiske dører eller brannalarmer. Radiobølger kan påvirke automatisk kontrollutstyr, og føre til feilfunksjon.

Dersom du har en pacemaker, hold en avstand på minst 22 cm fra TV-en. Radiobølger kan påvirke funksjonen til pacemakeren.

■ Innebygget trådløs LAN

- Ikke koble til trådløse nettverk som du ikke har brukerrettigheter til. Data som overføres og sendes over radiobølger kan fanges opp og overvåkes.

Den innebygde trådløse LAN-en bruker frekvensbånd på 2,4 GHz, 5 GHz og 6 GHz. For å unngå feilfunksjoner eller langsom respons forårsaket av radiointerferens, hold TV-en på avstand fra enheter slik som andre trådløse LAN-enheter, mikrobølger, mobiltelefoner og andre enheter som bruker 2,4 GHz, 5 GHz og 6 GHz signaler.

■ Advarsel om avgasser

Nye møbler, tepper, maling, byggematerialer og elektronikk kan frigjøre kjemikalier i luften gjennom evaporasjon. Etter at du setter opp TV-en og skrur den på for første gang, kan du legge merke til en svak lukt i løpet av et par timer. Dette er fordi enkelte av TV-ens bestanddeler varmes opp for første gang. Materialene vi bruker møter miljømessige krav og regelverk i sin helhet. TV-en fungerer helt fint, og avgassene vil avta etter hvert.

■ Overvåking

- Ikke la barn leke i nærheten av TV-en uten tilsyn. Den kan falle over ende, dyttes av eller trekkes ned fra stativet og føre til personskade.
- Ikke etterlat en TV som er skrudd på uten tilsyn.

■ Lydnivå

Høy musikk og støy kan lede til irreversible hørselsskader. Unngå ekstreme lydstyrker, spesielt over lange tidsperioder og ved bruk av hodetelefoner.

Dersom du hører en trommelyd i ørene, skru ned lyden og avslutt bruken av hodetelefoner midlertidig.

■ Tordenvær

Trekk ut strømledningen og alle tilkoblede antennekabler fra TV-en under tordenvær. Overspenninger forårsaket av lynnedslag kan skade TV-en via antennesystemet, såvel som støpselet.

■ Lange fraværperioder

Så lenge strømledningen er koblet til et strømførende støpsele, vil TV-en bruke strøm, selv i dvalemodus. Strømledningen og alle tilkoblede antennekabler bør kobles fra ved lange fraværperioder.

■ Rengjøring og pleie

FORSIKTIG:

Trekk ut strømledningen før TV-en rengjøres.

Rengjør TV-en, skjermen og fjernkontrollen kun med en myk, fuktig, ren og fargenaturlig klut. Ikke bruk kjemiske rengjøringsmidler.

- Ikke påfør insektmiddel, løsemiddel, tynningsmiddel eller andre flyktige midler på overflatene. Dette kan forringe kvaliteten på overflaten.
- Ikke spray vann eller andre væsker direkte på TV-en. Væske inne i TV-en kan føre til produktfeil.
- Skjermpanelets overflate er behandlet, og kan lett bli skadet. Pass på å ikke ripe den med fingerne eller andre harde gjenstander.
- Tørk også av stikkkontakten regelmessig med en tørr klut.

■ Service/Reparasjon

TV-ens bakdeksel skal aldri fjernes; ingen av de innvendige delene kan vedlikeholdes av brukeren. All service skal utføres av kvalifisert servicepersonale.

■ Emballasje

Hold fuktighetsavledende materialer og plastposer utenfor barns rekkevidde.

Plastposer kan føre til kvelningsskader, og de fuktighetsavledende materialene

kan være skadelige dersom de svelges. Dersom de svelges ved et uhell, tving pasienten til å kaste opp, og dra til nærmeste sykehus.

■ Endringer

Ikke forsøk å utføre endringer på produktet på noen måte. Uautoriserte endringer kan annullere garantien, og føre til elektrisk sjokk og brann.

■ Fjernkontrollens batterier

- Feilaktig installasjon kan føre til batterilekkasje, korrosjon og eksplosjon.
- Erstatt utelukkende med samme eller lik type.
- Ikke bland gamle og nye batterier.
- Ikke bland forskjellige batterityper.
- Ikke bruk oppladbare batterier.
- Ikke brenn eller knus batterier.
- Sørg for å avhende batterier på riktig måte.
- Ikke utsett batterier for sterk varme som solskinn, ild eller lignende.

■ Utendørs antennejording

Dersom en utendørs antenne brukes, sørg for at antennesystemet er beskyttet mot spenningspisser og oppsamlede statiske ladninger.

■ Avhending

Se avsnittet om gjenvinning i denne håndboken.

Innhold



Apparater med KLASSE I-konstruksjon skal kobles til STRØMNETTET med en beskyttende jordingskobling. (For 65")

Figurer og illustrasjoner i denne håndboken er kun for referanse, og kan avvike fra produktets faktiske utseende.

Deler av programvarefunksjonen endres med systemoppdateringer.

Innhold

Tilbehørsliste	1
Installasjon av stativet eller veggbraketten.....	2
TV-ens fremside	5
TV-ens bakside.....	6
Tilkoblinger	7
Fjernkontroll.....	10
Første gangs bruk av TV-en	17
Spesifikasjoner	18
Annen informasjon	20

Tilbehørsliste

Følgende tilbehør er inkludert med TV-en:

Brukerhåndbok × 1	Skrue × 12	Stativ × 1 (inkluderer 2 deler)
AA- eller AAA-batteri × 2	Fjernkontroll × 1	Strømledning × 1
Garantikort × 1		

MERK

- Tilbehøret kan avvike fra listen ovenfor avhengig av modell eller land/regioner. Vennligst se den faktiske tilbehørsposen.

Installasjon av stativet eller veggbraketten

⚠ FORSIKTIG

- Sørg for å koble fra vekselstrømledningen før stativ eller veggbraketter installeres.
- TV-skjermen er skjør. Pass på at TV-skjermen ikke er ripet eller skadet av harde gjenstander eller fra trykk.
- Etter at installasjonen er ferdig, sørg for at TV-en er stødig plassert på et bord eller godt festet til veggbrakettene før den beskyttende filmen, hvis tilstede, fjernes.

► Installasjon av stativet

Følg illustrasjonene og tekstinstruksjonene nedenfor for å utføre installasjonstrinnene:

1. Plasser TV-en forsiktig på en myk, flat overflate for å hindre skade på TV-en eller riping av skjermen.

2. Ta ut Bunnstativ del A og åpne det fra toppen, og del det inn i del a1 og del a2.

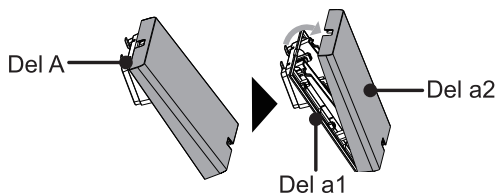

3. Installer del a1 på TV-ens bakdeksel.

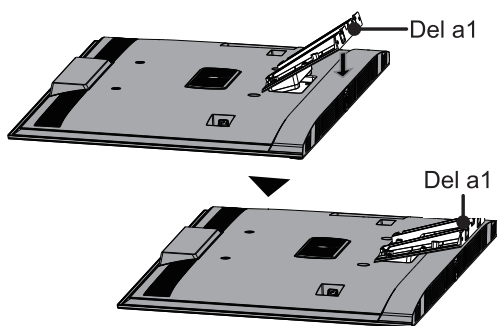

4. Fest del a1 til TV-ens bakdeksel med 4 skruer (M5 × 12).

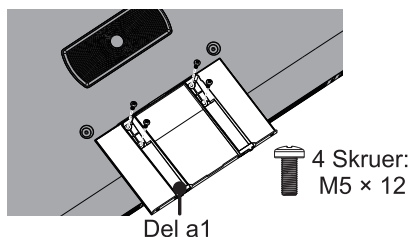

Installasjon av stativet eller veggbraketten

5. Hekt del B til del a1 som vist på illustrasjonen. Merk at siden med 4 pader skal vendes utover.

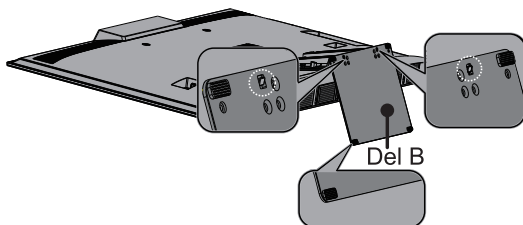

6. Fest deretter del B med 6 skruer (M5 × 16).

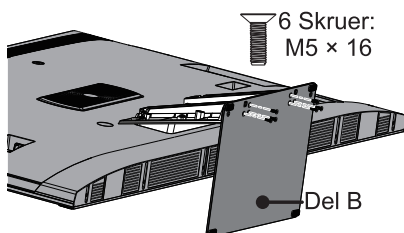

7. Fest deretter del B med 2 skruer (ST4 × 12).

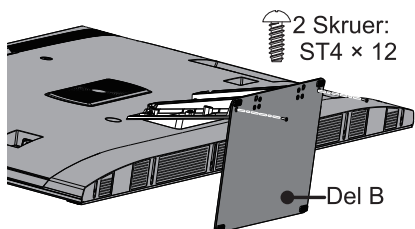

8. Kablene kan ryddes inn i spaltene på del a1.

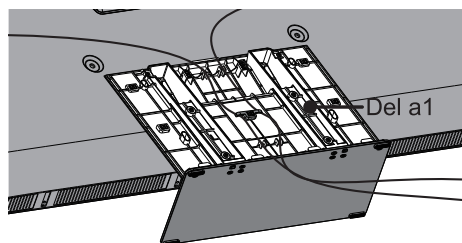

9. Plasser del a2 på del a1.

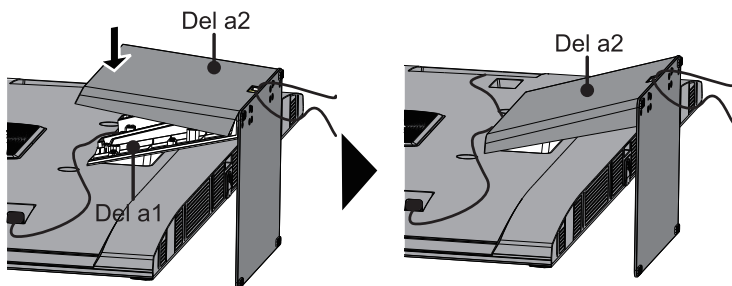

Installasjon av stativet eller veggbraketten

10. Skyv forsiktig midtpunktet på del a2, og klem forsiktig på begge sidene.

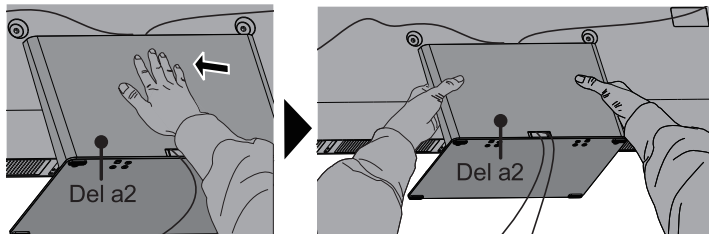

11. TV-en kan nå plasseres på en overflate, og all den beskyttende filmen kan tas av.

► Installasjon av veggbraketten

Før TV-en monteres på veggen, fjern stativet dersom du allerede har festet det, og sørg for at veggbraketten kan bære vekten av TV-en.

⚠ FORSIKTIG

Følg instruksjonene som følger med veggbraketten når TV-en monteres på veggen. Dersom den ikke er riktig montert, kan TV-en falle og føre til personskade eller skade på eiendeler.

- Plasser mellomstykker mellom TV-en og braketten.
- Standard dimensjoner er oppført nedenfor.

Hullmønster i veggbrakett (mm)	400 × 300 (55") 400 × 400 (65")
Skruestørrelse for veggbrakett	M6

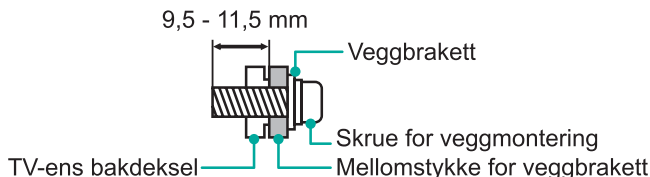

- Vi anbefaler ikke å henge TV-en opp på en skrå vegg. Når TV-en monteres på en vegg, sørg for at den holdes parallell med veggen, og at den ikke er vippt forover.

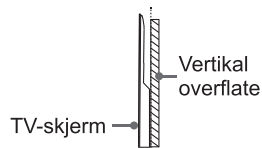

☒ MERKNADER

- Skruenes lengde og diameter kan avvike, avhengig av veggbrakettens modell.
- Veggbrakettene er valgfrie. Det kan hende at TV-en ikke har veggbraketter. Se det faktiske tilbehøret.

TV-ens fremside

TV-ens fremside

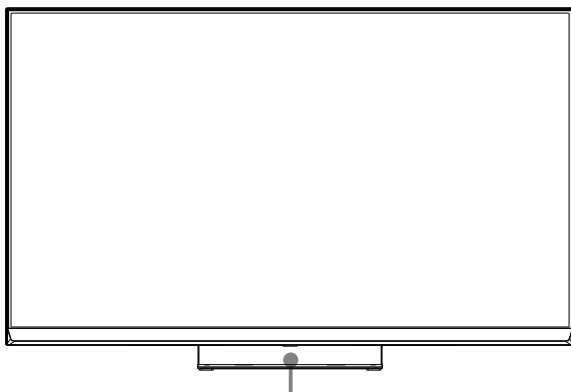

Fjernsensor / Lyssensor / Strømindikator / Multifunksjonsknapp (Dvale / Kilde)

Element	Beskrivelse
Fjernsensor	Mottar fjernsignaler fra fjernkontrollen. Ikke plasser gjenstander i nærheten av sensoren, da funksjonen kan påvirkes.
Strømindikator	Lyset er hvitt i dvalemodus.
 Dvale / Kilde	Trykk på multifunksjonsknappen mens du er i dvalemodus, og TV-en skrus på. Trykk på multifunksjonsknappen for å hente menyen. Når fokuset er på "strøm av", vent i 3 sekunder, og TV-en går automatisk inn i dvalemodus. Trykk på multifunksjonsknappen for å hente menyen, og velg mellom de forskjellige innsignalkildene.

MERKNADER

- Bildet er kun for referanse.
- Det tar flere sekunder å hende programmene når TV-en skrus på. Ikke skru TV-en av raskt, da dette kan føre til feilfunksjon.

TV-ens bakside

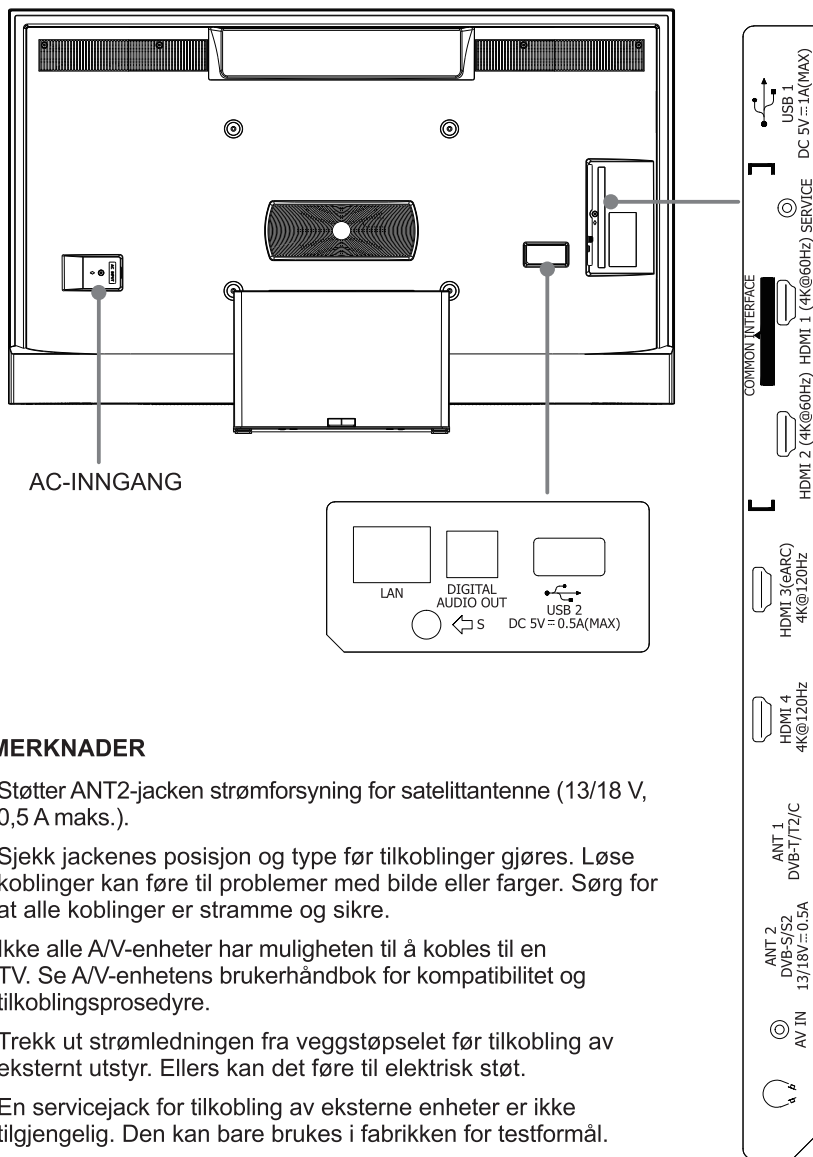

☒ MERKNADER

- Støtter ANT2-jacken strømforsyning for satelittantenne (13/18 V, 0,5 A maks.).
- Sjekk jackenes posisjon og type før tilkoblinger gjøres. Løse koblinger kan føre til problemer med bilde eller farger. Sørg for at alle koblinger er stramme og sikre.
- Ikke alle A/V-enheter har muligheten til å kobles til en TV. Se A/V-enhetens brukerhåndbok for kompatibilitet og tilkoblingsprosedyre.
- Trekk ut strømledningen fra veggstøpelet før tilkobling av eksternt utstyr. Ellers kan det føre til elektrisk støt.
- En servicejack for tilkobling av eksterne enheter er ikke tilgjengelig. Den kan bare brukes i fabrikk for testformål.

► LAN (Kablet oppsett)

Koble TV-en til nettverket ved å koble LAN-porten bak på TV-en til et eksternt modem eller ruter med en LAN (Ethernet/Cat 5)-kabel. Se illustrasjonen nedenfor.

- Det anbefales å bruke et modem eller en ruter som støtter Dynamic Host Configuration Protocol (DHCP). Modemer og rutere som støtter DHCP forsyner automatisk IP-adressen, subnett-masken, porttalen og DNS, så du trenger ikke føre dem inn manuelt. De fleste hjemmenettverk har allerede DHCP.

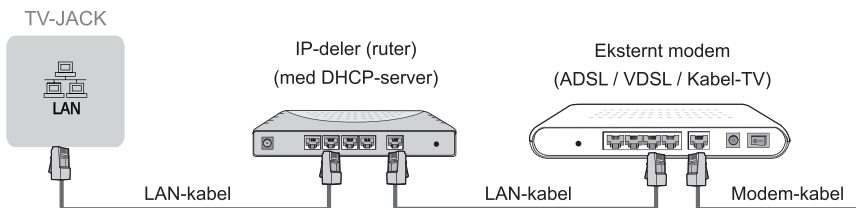

Trådløst oppsett

For å koble TV-en til nettverket trådløst, trenger du en trådløs ruter eller modem. Se illustrasjonen nedenfor.

- Den innebygde trådløse LAN-en støtter IEEE 802.11 a/b/g/n/ac/ax kommunikasjons-protokoller. Det anbefales å bruke en IEEE 802.11ax ruter. Lave overføringsratier for b/g kan påvirke kvaliteten på videostreaming og annen media.

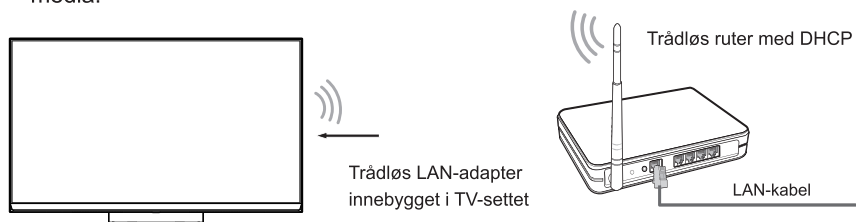

☒ MERKNADER

- Du må bruke den innebygde trådløse LAN-adapteren for å bruke et trådløst nettverk, da settet ikke støtter eksterne USB nettverksadaptere.
- Dersom den trådløse ruterer støtter DHCP, kan TV-en kobles enklere til det trådløse nettverket.
- Dersom du bruker et annet sikkerhetssystem enn de som er oppført nedenfor, vil det ikke virke med TV-en.
Sikkerhetssystem: WPA, WEP, WPA2.
- For å garantere et jevnt nettverk, bør avstanden mellom ruterer og TV-en være på mindre enn 10 meter.

Tilkoblinger

<p>ANT</p>		<p>ANT 1 DVB-T/T2/C</p> <p>Utdørs antenne</p> <p>eller</p> <p>Antennekabel (75 Ω)</p> <p>Kabel ANT OUT</p> <p>VHF/UHF-antenne</p> <p>(Ikke inkludert)</p> <p>ANT 2 DVB-S/S2</p> <p>(Ikke inkludert)</p> <p>Satellitantenne</p>
<p>DIGITAL AUDIO OUT</p>		<p>DIGITAL AUDIO OUT</p> <p>DIGITAL LYDKABEL (ikke inkludert)</p> <p>Lydforsterker/Høytaler</p>
<p>HDMI</p>	<p>HDMI (eARC)</p>	<p>HDMI (eARC)</p> <p>HDMI-kabel (ikke inkludert)</p> <p>Lydforsterker/Høytaler</p>
	<p>HDMI</p>	<p>HDMI</p> <p>HDMI-kabel (ikke inkludert)</p> <p>DVD/Blu-Ray/AV-mottaker/ Dekoderboks</p>
<p>AV IN</p>		<p>AV IN</p> <p>Rød (R)</p> <p>Hvit (L)</p> <p>Gul (Video)</p> <p>(Kabler er ikke inkludert)</p> <p>VCR/DVD-spiller/ Opptaker/Dekoderboks/ Satellitmottaker/ Videokamera</p>
<p>HEADPHONE</p>		<p>Hodetelefon (ikke inkludert)</p> <p>MERK</p> <ul style="list-style-type: none"> • Overdrevent Idtrykk fra ørepropper og hodetelefoner kan føre til hørselstap.

COMMON INTERFACE



☒ MERKNADER

- Pass på at TV-en er slått av før du setter inn/ferner CI+-modulen. Sett deretter CI-kortet inn i CI+-modulen, i henhold til tjenesteforsynerens instruksjoner.
- Ikke sett inn eller fjern fellestilgangmodulen flere ganger på rad, da dette kan skade grensesnittet og føre til feilfunksjon.
- Du må motta en CI+-modul og kort fra tjenesteforsyneren for kanalene du ønsker å se på.
- Sett CI+-modulen med SmartCard-kortet i retningen markert på modulen og SmartCard-kortet.
- CI+ støttes ikke i enkelte land og regioner; kontroller med din autoriserte forhandler.

USB



☒ MERKNADER

- Når du kobler til en harddisk eller USB-pinne, alltid koble hovedadapteren til den tilkoblede enheten til strømforsyningen. Dersom det totale strømforbruket overstiges, kan dette føre til skade. Maksimale strømforbruk for USB 1.1- og USB 2.0-enheter er på 500 mA. Maksimale strømforbruk for USB 3.0-enheter er 1 A.
- For individuelle, ikke-standard mobile harddisker med høy kapasitet, dersom strømpulsen er lik eller større enn 1 A, kan dette føre til at TV-en omstarter eller låses av seg selv. TV-en støtter ikke dette.
- USB-porten støtter en spenning på 5 V.

Fjernkontroll

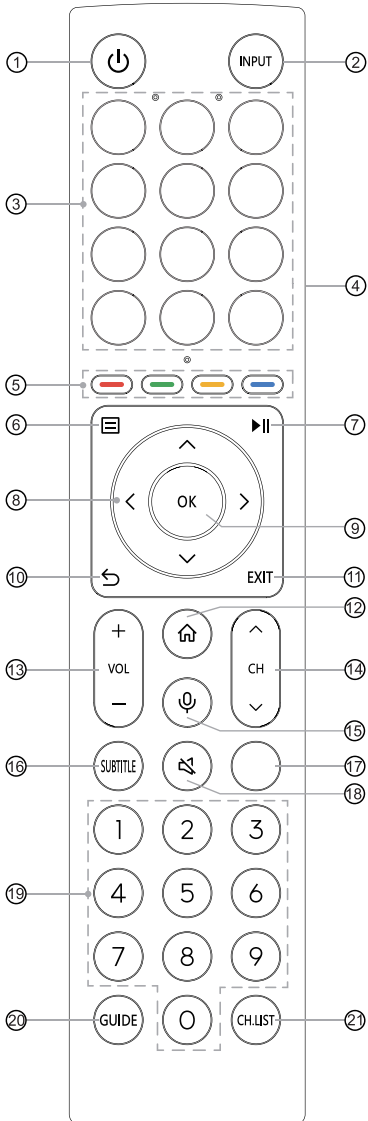

- ① STRØM: Skru TV-en på eller til dvalemodus
- ② INPUT: Velg innsignalkilder
- ③ APP: Hurtigtilgangsknapper til apper
REDIGER: Tilpass tasten til å lansere inndata eller apper
- ④ Fysisk bryter (på siden): Skru på for å aktivere den håndsfrie vekkefunksjonen*
- ⑤ Knapper for spesialfunksjoner
- ⑥ : Viser hurtigoppsettmenyen
- ⑦ : Funksjonsknapper for kontroll av mediainnhold
- ⑧ : Lar deg navigere i skjermmenyene og justere systeminnstillingene til dine ønsker
- ⑨ OK: Bekrefter valget i skjermmenyen
- ⑩ TILBAKE: Gå tilbake til forrige meny
- ⑪ EXIT: Gå ut av menyen
- ⑫ HJEM: Gå til hjemmeskjermen
- ⑬ VOL +/-: Justerer lydstyrken
- ⑭ CH ^ / v: Bytt kanal
- ⑮ MIC: Aktiver mikrofonen
- ⑯ SUBTITLE: Skruv undertekster av eller på
- ⑰ INFO: Vis gjeldende programinformasjon
TEKST: Skru teletekst-funksjonen av/på
- ⑱ STUM: Stum eller slå på TV-lyden
- ⑲ Nummertast: Diriger kanalvalg eller nummerinntasting
- ⑳ GUIDE: Vis den elektroniske programguiden (DTV-modus)
- ㉑ CH.LIST: Viser kanallisten på skjermen

Spesifikasjoner for Bluetooth fjernkontrollmodul

XF2472C

Frekvensområde: 2,400 GHz ~ 2,4835 GHz

Utgangsstrøm (maks.): +4 dBm

*Når du ikke bruker den håndsfrie vekkefunksjonen, skru av den fysiske bryteren for å forlenge batterilivet.

MERK: Den inkluderte fjernkontrollen vil variere avhengig av modell, land og regioner. Kontroller informasjonen i henhold til den faktiske fjernkontrollen i tilbehørsposen.

Fjernkontroll

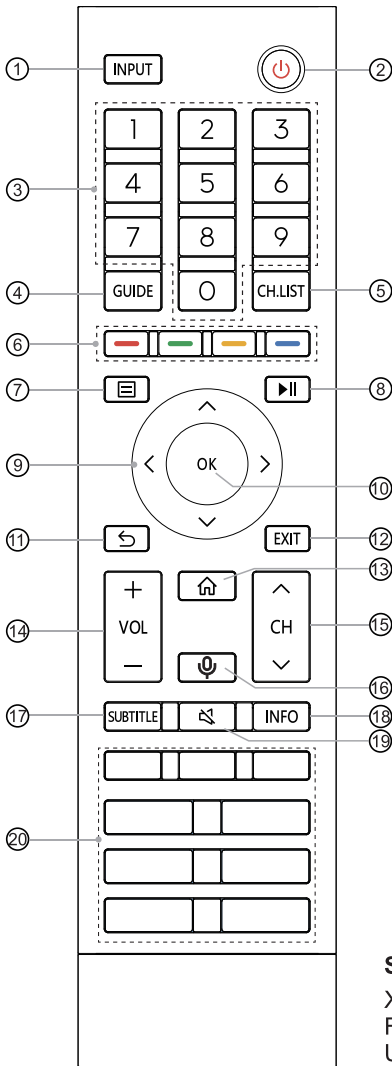

- ① INPUT: Velg innsignalkilder
- ② STRØM: Skru TV-en på eller til dvalemodus
- ③ Nummertast: Diriger kanalvalg eller nummerinntasting
- ④ GUIDE: Vis den elektroniske programguiden (DTV-modus)
- ⑤ CH.LIST: Viser kanallisten på skjermen
- ⑥ Knapper for spesialfunksjoner
- ⑦ ☰: Viser hurtigoppsettmenyen
- ⑧ ▶||: Funksjonsknapper for kontroll av mediainnhold
- ⑨ ^ / v / < / >: Lar deg navigere i skjermmenyene og justere systeminnstillingene til dine ønsker
- ⑩ OK: Bekrefter valget i skjermmenyen
- ⑪ TILBAKE: Gå tilbake til forrige meny
- ⑫ EXIT: Gå ut av menyen
- ⑬ HJEM: Gå til hjemmeskjermen
- ⑭ VOL +/-: Justerer lydstyrken
- ⑮ CH ^ / v: Bytt kanal
- ⑯ MIC: Aktiver mikrofonen
- ⑰ SUBTITLE: Skrud undertekster av eller på
- ⑱ INFO: Vis gjeldende programinformasjon
- ⑲ STUM: Stum eller slå på TV-lyden
- ⑳ APP: Hurtigtilgangsknapper til apper
 - ☐☐: Gå inn i mediamodus
 - ☐☐: Alle apper
 - NETTLESER: Gå til NETTLESER

Spesifikasjoner for Bluetooth fjernkontrollmodul

XF2472C

Frekvensområde: 2,400 GHz ~ 2,4835 GHz

Utgangstrøm (maks.): +4 dBm

MERK: Den inkluderte fjernkontrollen vil variere avhengig av modell, land og regioner. Kontroller informasjonen i henhold til den faktiske fjernkontrollen i tilbehørsposen.

Fjernkontroll

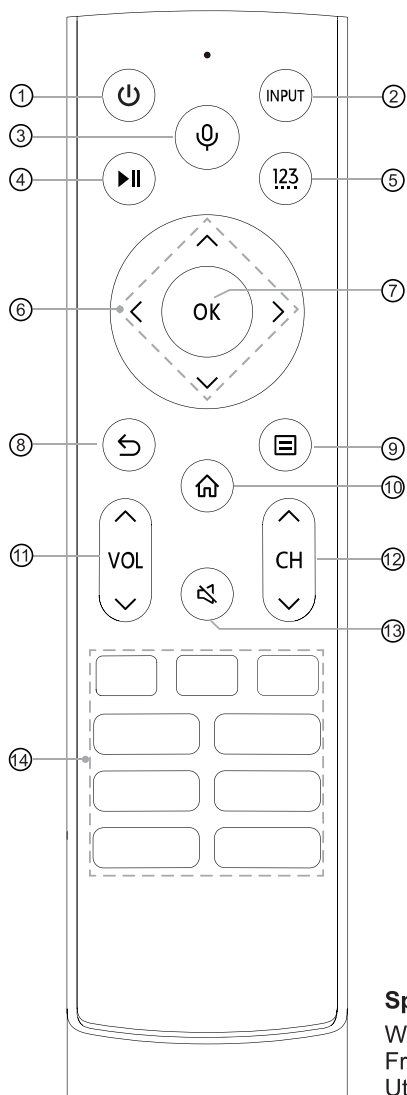

- ① ⏻: Skru TV-en på eller til dvalemodus
- ② INPUT: Velg innsignalkilder
- ③ 🎤: Aktiver mikrofonen
- ④ ⏮⏪⏩⏭: Funksjonsknapper for kontroll av mediainnhold
- ⑤ 123: Før inn kanalene / inngangstallene og spesialknapper (rød/grønn/gul/blå)
- ⑥ ⬆️/⬆️/⬅️/➡️/⬆️: Lar deg navigere i skjermmenyene og justere systeminnstillingene til dine ønsker
- ⑦ OK: Bekrefter valget i skjermmenyen
- ⑧ ↶: Gå tilbake til forrige meny
- ⑨ ☰: Viser hurtigoppsettmenyen
- ⑩ 🏠: Gå til hjemmeskjermen
- ⑪ VOL ⬆️/⬆️: Justerer lydstyrken
- ⑫ CH ⬆️/⬆️: Bytt kanal
- ⑬ 🔇: Stum eller slå på TV-lyden
- ⑭ APP: Hurtigtilgangsknapper til apper
MEDIA: Gå inn i mediamodus

Spesifikasjoner for Bluetooth fjernkontrollmodul

WNF171

Frekvensområde: 2,400 GHz ~ 2,4835 GHz

Utgangsstrøm (maks.): +4,5 dBm

MERK: Den inkluderte fjernkontrollen vil variere avhengig av modell, land og regioner. Kontroller informasjonen i henhold til den faktiske fjernkontrollen i tilbehørsposen.

Fjernkontroll

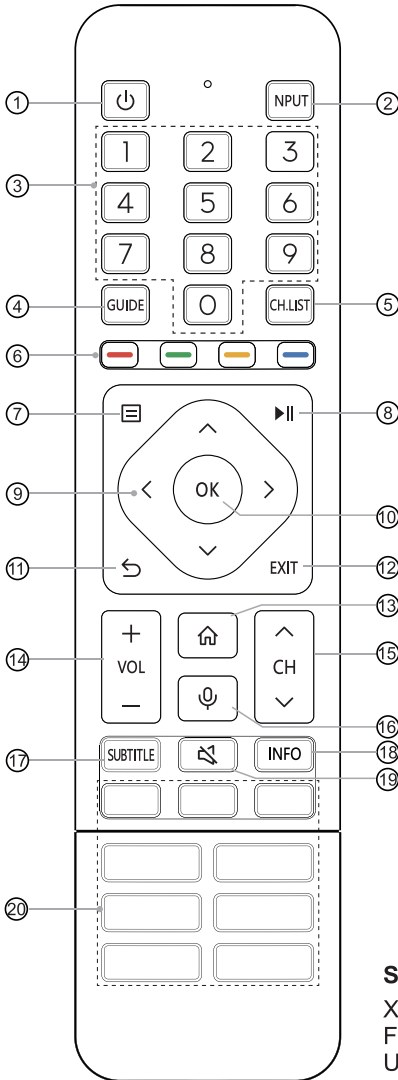

- ① STRØM: Skru TV-en på eller til dvalemodus
- ② INPUT: Velg innsignalkilder
- ③ Nummertast: Diriger kanalvalg eller nummerinntasting
- ④ GUIDE: Vis den elektroniske programguiden (DTV-modus)
- ⑤ CH.LIST: Viser kanallisten på skjermen
- ⑥ Knapper for spesialfunksjoner
- ⑦ : Viser hurtigoppsettmenyen
- ⑧ : Funksjonsknapper for kontroll av mediainnhold
- ⑨ : Lar deg navigere i skjermmenyene og justere systeminnstillingene til dine ønsker
- ⑩ OK: Bekrefter valget i skjermmenyen
- ⑪ TILBAKE: Gå tilbake til forrige meny
- ⑫ EXIT: Gå ut av menyen
- ⑬ HJEM: Gå til hjemmeskjermen
- ⑭ VOL +/-: Justerer lydstyrken
- ⑮ CH ^ / v : Bytt kanal
- ⑯ MIC: Aktiver mikrofonen
- ⑰ SUBTITLE: Skru undertekster av eller på
- ⑱ INFO: Vis gjeldende programinformasjon
- ⑲ STUM: Stum eller slå på TV-lyden
- ⑳ APP: Hurtigitilgangsknapper til apper
 MEDIA: Gå inn i mediamodus
: Alle apper
 NETTLESER: Gå til NETTLESER

Spesifikasjoner for Bluetooth fjernkontrollmodul

XF2472C





Frekvensområde: 2,400 GHz ~ 2,4835 GHz

Utgangstrøm (maks.): +4 dBm

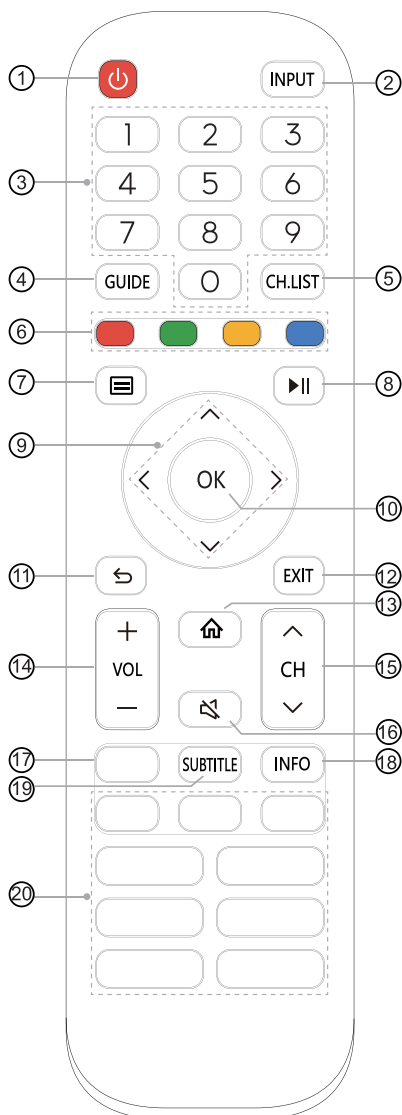
MERK: Den inkluderte fjernkontrollen vil variere avhengig av modell, land og regioner. Kontroller informasjonen i henhold til den faktiske fjernkontrollen i tilbehørsposen.

Fjernkontroll



- ① STRØM: Skru TV-en på eller til dvalemodus
- ② INPUT: Velg innsignalkilder
- ③ Nummertast: Diriger kanalvalg eller nummerinntasting
- ④ GUIDE: Vis den elektroniske programguiden (DTV-modus)
- ⑤ CH.LIST: Viser kanallisten på skjermen
- ⑥ Knapper for spesialfunksjoner
- ⑦ : Viser hurtigoppsettmenyen
- ⑧ : Funksjonsknapper for kontroll av mediainnhold
- ⑨ : Lar deg navigere i skjermmenyene og justere systeminnstillingene til dine ønsker
- ⑩ OK: Bekrefter valget i skjermmenyen
- ⑪ TILBAKE: Gå tilbake til forrige meny
- ⑫ EXIT: Gå ut av menyen
- ⑬ HJEM: Gå til hjemmeskjermen
- ⑭ VOL +/-: Justerer lydstyrken
- ⑮ CH  / : Bytt kanal
- ⑯ STUM: Stum eller slå på TV-lyden
- ⑰ TXT/TEKST: Skru teletekst-funksjonen av/på
- ⑱ INFO: Vis gjeldende programinformasjon
- ⑲ SUBTITLE: Skru undertekster av eller på
- ⑳ APP: Hurtigtilgangsknapper til apper
MEDIA: Gå inn i mediamodus

MERK: Den inkluderte fjernkontrollen vil variere avhengig av modell, land og regioner. Kontroller informasjonen i henhold til den faktiske fjernkontrollen i tilbehørsposen.

► Installering av batterier i fjernkontrollen

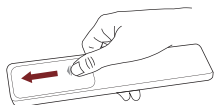

1. Skli bakdekselet for å åpne batterirommet i fjernkontrollen.

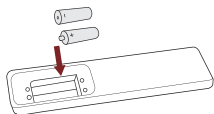

2. Sett inn to AA- eller AAA-batterier. Pass på at endene (+) og (-) er matchet med endene (+) og (-) som indikert i batterirommet.

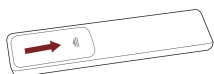

3. Lukk dekselet på batterirommet.

☒ MERKNADER

- Produktbildet er kun for referanse, det faktiske produktet kan variere i utseende.

Håndtering av batteriene

- Feilaktig bruk av batterier kan føre til rust og batterilekkasje, hvilket kan føre til brann, personskade eller skade på eiendeler.
- Bruk bare batteritypen indikert i denne håndboken. Bruk AA- eller AAA-batterier, avhengig av fjernkontrollen.
- Ikke bland gamle og nye batterier, eller forskjellige batterityper.
- Brukte batterier skal ikke avhendes i husholdningsavfallet. De skal avhendes i henhold til lokale forskrifter.

► Paring av fjernkontrollen (kun for fjernkontroller med Bluetooth)

Par fjernkontrollen til TV-en etter at den er skrudd på. Hold fjernkontrollen 3 meter eller nærmere TV-en. Trykk på hvilken som helst knapp (unntatt av/på-knappen og mikrofonknappen) for å pare.

☒ MERKNADER

- I spesielle tilfeller, trykk og hold inne []-knappen for å pare.
- Dersom en ukjent feil med fjernkontrollen oppstår, kan dette være på grunn av interferens. Forsøk å fjerne årsaken til interferensen, og prøv på nytt.
- Dersom en ukjent feil med fjernkontrollen oppstår mens batterinivået er normalt, kan du ta ut batteriene, trykke på hvilken som helst tast i 1-2 sekunder, og sette dem tilbake på plass. Fjernkontrollen vil deretter fungere som vanlig.
- Fjernkontrollen kan ikke pares til TV-en mens TV-en er i dvalemodus.

► Fjernkontrollens driftsrekkevidde

1. Fjernkontrollen kan brukes på en avstand på opp til 8 meter foran TV-settet.
2. Fjernkontrollens vinkel: Med fjernsensoren som apex, er den kontrollerte horisontale vinkelen innenfor $\pm 30^\circ$ når fjernkontrollen er 6 meter unna, mens den vertikale vinkelen er innenfor $\pm 15^\circ$.
3. Driftsavstanden kan variere, avhengig av rommets belysning.

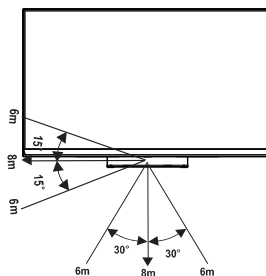

Avhending av enheten

Produktet skal ikke skades, demonteres eller avhendes i husholdningsavfallet. Det skal pakkes inn og leveres til en autorisert gjenvinningsfasilitet.

Første gangs bruk av TV-en

Første gangs bruk av TV-en

1. Koble hovedstrømledningen til veggstøpselet etter at alle tilkoblingene er gjort.
2. Første gang TV-en skrur på, vil den gå rett til installasjonsveiledningen.
3. Trykk på knappene [**^** / **v** / **<** / **>**] for å navigere i menyen og endre innstillingene. Trykk på **[OK]** for å bekrefte.

Velg språk	Velg språket du ønsker å bruke for menyen. Trykk på menyknappen for å sette TV-en til butikkmodus.
Oppsett på mobil eller oppsett på TV	Skann QR-koden og last ned mobilappen på den smarte enheten, og sett opp funksjonen; du kan også fortsette oppsettet på TV-en.
Koble til internet	Kobler deg til dine favorittapper, filmer eller programmer på internet gjennom WLAN.
Velg beliggenhet	Å kjenne til beliggenheten din hjelper oss med å skreddersy anbefalt innhold til deg.
Vilkår og betingelser, personvernsregler	Ditt bruk av denne enheten er underlagt lisensavtalen for endebruker, og dersom denne ikke godtas av brukeren, vil alle enhetens smarte funksjoner deaktiveres. Les detaljene nøye før du velger.
Logg inn på VIDAA-kontoen din	Med en VIDAA-konto kan du styre ditt foretrukne innhold, abonnementer og mer.
Velg stemmeassistent	Velg stemmeassistenten du ønsker å bruke på TV-en.
Gi TV-en et navn	Gi TV-en et unikt navn for å hjelpe med å identifisere den når du sender eller kobler til den fra andre enheter.
Velkommen til VIDAA	Gratulerer! Du har fullført oppsettet. Velg fra alternativene på skjermen for å komme i gang på måten du ønsker.

MERK: Veiledningen ovenfor er kun for referanse, og kan avvike avhengig av modeller/land/regioner.

Spesifikasjoner

Funksjoner, utseende og spesifikasjoner kan endres uten varsel.

Element		55"	65"
Dimensjon (B × H × D)	Uten stativ	48,5 × 28,9 × 3,0 tommer (1233 × 734 × 77 mm)	57,2 × 33,8 × 3,1 tommer (1452 × 858 × 78 mm)
	Med stativ	48,5 × 30,9 × 11,8 tommer (1233 × 784 × 300 mm)	57,2 × 36,0 × 11,8 tommer (1452 × 914 × 300 mm)
Vekt	Uten stativ	42,8 lbs (19,4 kg)	58,4 lbs (26,5 kg)
	Med stativ	54,0 lbs (24,5 kg)	69,4 lbs (31,5 kg)
Aktiv skjermstørrelse (diagonal)		139 cm	164 cm
Skjermopløsning		3840 × 2160	
Lydeffekt		4 × 10 W + 20 W + 2 × 5 W	4 × 10 W + 20 W + 2 × 5 W
Effektetthet i driftsmodus		0,028 W/cm ²	0,025 W/cm ²
Strømforbruk når skrudd av		Ikke gjeldende	
Strømforbruk i dvalemodus		0,5 W	
Strømforbruk		Se vurderingsmerknaden.	
Strømforsyning		Se vurderingsmerknaden.	
Mottaker-systemer	Analog	PAL-D/K, B/G, I, SECAM-D/K, B/G	
	Digital	DVB-T/T2, DVB-C, DVB-S/S2	
Spesifikasjoner for trådløs LAN-modul	Modell	TX7921AU64T	
	Frekvensområde	2,4 - 2,4835 GHz 5,15 - 5,85 GHz 5,9 - 6,425 GHz	
	Utgangsstrøm (maks.)	2,4 - 2,4835 GHz 17 dBm 5,15 - 5,25 GHz 14 dBm 5,25 - 5,35 GHz (DFS-bånd) 14 dBm 5,49 - 5,71 GHz (DFS/TPC-bånd) 14 dBm 5,725 - 5,85 GHz (utenfor EU) 14 dBm 5,9 - 6,425 GHz 14 dBm	
Spesifikasjoner for Bluetooth-modul	Modell	TX7921AU64T	
	Frekvensområde	2,4 - 2,4835 GHz	
	Utgangsstrøm (maks.)	2,4 - 2,4835 GHz, Klasse 1, 6 dBm	

Spesifikasjoner

Omgivelsesforhold	Temperatur: 41 °F - 95 °F (5 °C - 35 °C) Fuktighet: 20 % - 80 % RH Atmosfærisk trykk: 86 kPa - 106 kPa
HDMI-inngang	RGB / 60 Hz (640 × 480, 800 × 600, 1024 × 768) YUV / 60 Hz (480i, 480p, 720p, 1080i, 1080p) YUV / 50 Hz (576i, 576p, 720p, 1080i, 1080p) 3840 × 2160 / 24 Hz, 3840 × 2160 / 25 Hz, 3840 × 2160 / 30 Hz, 3840 × 2160 / 50 Hz, 3840 × 2160 / 60 Hz For HDMI 3 og 4: 3840 × 2160 / 120 Hz, 2560 × 1440 / 120 Hz, 1920 × 1080 / 120 Hz

EPREL registrasjonsinformasjon

Modell-identifikator	Eprel registreringsnummer	Modell-identifikator	Eprel registreringsnummer
55U8HQ	1126737	65U8HQ	1123880
55U80HQ	1126759	65U80HQ	1125163
55U81HQ	1126766	65U81HQ	1125166
55U82HQ	1126813	65U82HQ	1125169
55U8HQCH	1126828	65U8HQCH	1125171
55U80HQCH	1126835	65U80HQCH	1125174
55U88HQNE	1126853	65U88HQNE	1125175
55U86HQ	1126860	65U86HQ	1125178
55U87HQ	1126870	65U87HQ	1125180
55U88HQ	1126895	65U88HQ	1125182
55U89HQ	1126902	65U89HQ	1125184
55U86HQCH	1126906	65U86HQCH	1125186
55U87HQCH	1126910	65U87HQCH	1125188
55U89HQNE	1126920	65U89HQNE	1125189
55U8HQTUK	1126925	65U8HQTUK	1125190
55U80HQTUK	1126929	65U80HQTUK	1125191
55U81HQTUK	1126933	65U81HQTUK	1125193
55U82HQTUK	1126938	65U82HQTUK	1125195
55U86HQTUK	1126955	65U86HQTUK	1125196
55U87HQTUK	1126959	65U87HQTUK	1125197

Gjenvinning/Lisenser

WEEE (Waste Electronic Electric Equipment)

Europeisk direktiv 2012/19/EU



Dette symbolet på produktet eller emballasjen indikerer at produktet ikke skal avhendes i husholdningsavfallet. I stedet er det brukerens ansvar å avhende utstyret ved å levere det til et designert innsamlingspunkt for gjenvinning av elektronisk og elektrisk avfall. Separat innsamling og gjenvinning av utstyr som skal avhendes vil hjelpe med å bevare naturlige ressurser, og sørge for at det gjenvinnes på en måte som beskytter personers og miljøets helse. For mer informasjon om hvor du kan levere utstyr som skal avhendes for gjenvinning, ta kontakt ditt lokale rådhus, avhendingstjenesten for husholdningsavfall, eller butikken hvor du kjøpte produktet.

Batterier



I henhold med batteridirektivet, skal ikke brukte batterier avhendes i husholdningsavfallet. Avhend batteriene i innsamlingsbeholdere spesifikt for dette formålet i butikker.

RoHS (Begrensning i bruk av farlige stoffer)

Europeisk direktiv 2011/65/EU



Dette europeiske direktivet begrenser bruken av farlige og risikofylte stoffer som er vanskelige å gjenvinne.

Dette gjør det enkelt å gjenvinne EEE, og bidrar til god miljøforvaltning. Stoffene inkludert i dette produktet samsvarer med RoHS-direktivet.



Uttrykkene HDMI og HDMI High-Definition Multimedia Interface, og HDMI-logoen, er varemerker eller registrerte varemerker tilhørende HDMI Licensing Administrator, Inc. i USA og i andre land.



Dolby, Dolby Vision, Dolby Atmos, og dobbel-D-symbolet er registrerte varemerker tilhørende Dolby Laboratories Licensing Corporation. Dolby Vision IQ er et varemerke tilhørende Dolby Laboratories Licensing Corporation. Produsert under lisens fra Dolby Laboratories. Konfidensielt, upublisert arbeide. Opphavsrett © 2012-2021 Dolby Laboratories. Alle rettigheter forbeholdt.



For DTS-patenter, se <http://patents.dts.com>. Produsert med lisens fra DTS Licensing Limited. DTS, DTS-HD Master Audio, DTS-HD, Virtual:X, og DTS-HD-logoen er registrerte varemerker eller varemerker tilhørende DTS, Inc. i USA og i andre land. © 2021 DTS, Inc. ALLE RETTIGHETER FORBEHOLDT.



Produsert med lisens fra IMAX Corporation. IMAX® er et registrert varemerke tilhørende IMAX Corporation i USA og/eller andre land. For DTS-patenter, se <http://patents.dts.com>. Produsert med lisens fra DTS Licensing Limited. DTS og DTS-HD er registrerte varemerker eller varemerker tilhørende DTS, Inc. i USA og i andre land. © 2020 DTS, Inc. ALLE RETTIGHETER FORBEHOLDT.

FORENKLET EU-SAMSVARSEKTLÆRING

Herved erklærer Hisense Visual Technology Co., Ltd. at radioutstyret av typen [ERF3A86 / ERF3B86H / ERF3C86H / ERF3D86H / ERF3E86H / ERF3F86H / ERF3G86H / ERF3N80H / ERF3M80H / ERF3F90H / ERF3A52 / 55U8HQ / 55U80HQ / 55U81HQ / 55U82HQ / 55U8HQCH / 55U80HQCH / 55U88HQNE / 55U86HQ / 55U87HQ / 55U88HQ / 55U89HQ / 55U86HQCH / 55U87HQCH / 55U89HQNE / 55U8HQTUK / 55U80HQTUK / 55U81HQTUK / 55U82HQTUK / 55U86HQTUK / 55U87HQTUK / 65U8HQ / 65U80HQ / 65U81HQ / 65U82HQ / 65U8HQCH / 65U80HQCH / 65U88HQNE / 65U86HQ / 65U87HQ / 65U88HQ / 65U89HQ / 65U86HQCH / 65U87HQCH / 65U89HQNE / 65U8HQTUK / 65U80HQTUK / 65U81HQTUK / 65U82HQTUK / 65U86HQTUK / 65U87HQTUK] samsvarer med direktivet 2014/53/EU. Den helhetlige teksten i EU-samsvarserklæringen er tilgjengelig ved følgende internettsadresse: <https://global.hisense.com/support/certificate-download/>.

For Storbritannia:

FORENKLET SAMSVARSEKTLÆRING FOR STORBRITANNIA

Herved erklærer Hisense Visual Technology Co., Ltd. at radioutstyret av typen [ERF3A86 / ERF3B86H / ERF3C86H / ERF3D86H / ERF3E86H / ERF3F86H / ERF3G86H / ERF3N80H / ERF3M80H / ERF3F90H / ERF3A52 / 55U8HQ / 55U80HQ / 55U81HQ / 55U82HQ / 55U8HQCH / 55U80HQCH / 55U88HQNE / 55U86HQ / 55U87HQ / 55U88HQ / 55U89HQ / 55U86HQCH / 55U87HQCH / 55U89HQNE / 55U8HQTUK / 55U80HQTUK / 55U81HQTUK / 55U82HQTUK / 55U86HQTUK / 55U87HQTUK / 65U8HQ / 65U80HQ / 65U81HQ / 65U82HQ / 65U8HQCH / 65U80HQCH / 65U88HQNE / 65U86HQ / 65U87HQ / 65U88HQ / 65U89HQ / 65U86HQCH / 65U87HQCH / 65U89HQNE / 65U8HQTUK / 65U80HQTUK / 65U81HQTUK / 65U82HQTUK / 65U86HQTUK / 65U87HQTUK] samsvarer med direktivet 2014/53/EU. Den helhetlige teksten i EU-samsvarserklæringen er tilgjengelig ved følgende internettsadresse: <https://global.hisense.com/support/certificate-download/>.