

Hisense

life reimagined

NO (NO)

BRUKSANVISNING

**FOR ET STÅENDE KOMBI-
SKAP**

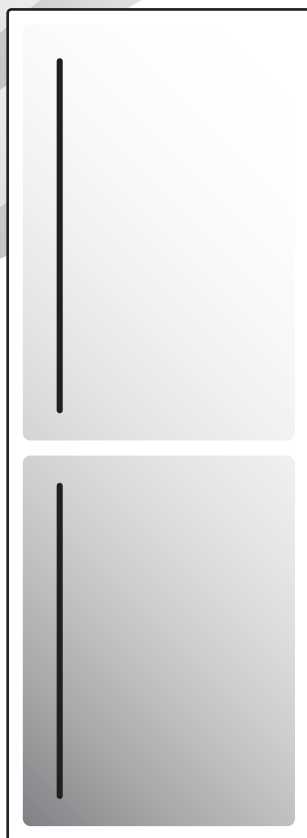

TAKK FOR AT DU VALGTE ET PRODUKT FRA OSS

Vi er glade for at du har valgt et produkt fra Hisense. Med Hisense får du moderne teknologi og produkter laget av kvalitetsmaterialer. Vi jobber kontinuerlig med energieffektivitet, og når du kjøper produkter fra oss, bidrar du til en mer bærekraftig fremtid.

For å kunne bruke alle tjenestene våre, garantien og for å få viktig informasjon, kan du registrere Hisense-produktet ditt på nettstedet vårt:

<https://www.hisense-europe.com>

Vi håper du blir fornøyd med produktet.

Apparatet er kun beregnet til husholdningsbruk.

Kjøleskapet er beregnet på oppbevaring av ferske matvarer over 0°C.

Fryseskapet er beregnet for innfrysing og langvarig lagring av frosne matvarer (opp til et år, avhengig av matvaretypen).

Symbolene nedenfor brukes gjennom hele bruksanvisningen og har følgende betydning:



INFORMASJON!

Informasjon, råd, tips eller anbefaling



ADVARSEL!

Advarsel – generell fare



ELEKTRISK STØT!

Advarsel – fare for elektrisk støt



BRANNFARE!

Advarsel – brannfare

Innhold

Viktige merknader og sikkerhetsregler	5
Før du bruker apparatet for første gang	5
Viktige sikkerhetsanvisninger	5
Viktig informasjon om bruk av apparatet	7
Tips om strømsparing for kjøleapparater	9
Installasjon og tilkobling	10
Riktig plassering	10
Tilkobling av apparatet	10
Tilkobling av apparatet	11
Omhengsling av døren	12
Beskrivelse av apparatet	17
Bruke apparatet	18
Kontrollenhet 1	18
Kontrollenhet 2	21
Kontrollenhet 3	23
Utstyr inni apparatet	30
Hylle	30
Flaskestativ av metall *	30
Skuff for frukt og grønnsaker med fuktighetskontroll (CrispZone) *	30
Fresh Box/Chill Zone-skuff *	31
Forvandle Fresh Box/Chill Zone-skuffen til en skuff for frukt og grønnsaker *	32
Dørhyller	32
MultiFlow med luftionisator (NoFrost-apparater) *	33
AdaptTech	33
Anbefalt fordeling av matvarer	34
Oppbevaring av mat i kjøleskapet	35
Viktige advarsler om oppbevaring av mat	35
Unngå at maten tilsmusses	35
Innfrysing og lagring av frosne matvarer	36
Fremgangsmåte ved innfrysing	36
Viktige advarsler om frysing	36
Lagring av ferdigfrosne matvarer	36
Lagringstid for ferdigfrosne matvarer	37
Tine frossen mat	37
Avriming av apparatet	38
Automatisk avriming av kjøleskapet	38
Avriming av NoFrost-fryseskap	38
Manuell avriming av NoFrost-fryseren	38
Rengjøring av apparatet	40
Feilsøking	41
Informasjon om apparatstøy	44

Viktige merknader og sikkerhetsregler

Før du bruker apparatet for første gang

Før du kobler apparatet til strømnettet, må du lese bruksanvisningen grundig. Den beskriver apparatet og riktig og sikker bruk av apparatet. Bruksanvisningen gjelder for flere produkttyper/-modeller. Dette betyr at den kan inneholde beskrivelser av innstillinger eller utstyr som ikke er tilgjengelig på ditt apparat. Ta vare på denne bruksanvisningen til senere bruk, og fest den til apparatet ved et eventuelt videresalg.

Kontroller at det ikke finnes skader eller uregelmessigheter feil på apparatet. Hvis du finner ut at apparatet er skadet, må du varsle forhandleren der du kjøpte apparatet.

Før du kobler apparatet til strømnettet, må det stå minst to timer i loddrett stilling. Dette reduserer muligheten for feilfunksjon i kjølesystemet på grunn av feilhåndtering under transport.

Viktige sikkerhetsanvisninger



BRANNFARE!

ADVARSEL! Fare for brann/brennbare materialer.

Apparatet må kobles til strømnettet og jordes i samsvar med gjeldende standarder og bestemmelser.

ADVARSEL! Ikke plasser flere bærbare uttak eller bærbare strømforsyninger på baksiden av apparatet.

Før rengjøring av apparatet må du koble det fra strømnettet (trekk støpslet ut av veggkontakten).



ELEKTRISK STØT!

ADVARSEL! Hvis strømledningen er skadet, må den skiftes ut av produsenten, en servicetekniker eller en tilsvarende kvalifisert person for å unngå all fare.



ELEKTRISK STØT!

ADVARSEL! Sørg for at strømledningen ikke blir sittende fast eller skades når du plasserer produktet.



ELEKTRISK STØT!

Hvis LED-lyset ikke virker, må du kontakte en servicetekniker. Ikke prøv å reparere LED-lyset på egen hånd, for det er fare for berøring med høyspenning!



ADVARSEL!

ADVARSEL! Ikke bruk noen elektriske apparater inni fryseboksen, bortsett fra de som eventuelt er tillatt av produsenten.

**ADVARSEL!**

ADVARSEL! Ikke bruk mekanisk utstyr eller annet for å sette fart i avrimingen, unntatt utstyr som er anbefalt av produsenten.

**ADVARSEL!**

ADVARSEL! Installer apparatet i henhold til instruksene for å unngå all risiko på grunn av dårlig stabilitet.

Fare for frostskafer

Ikke stikk frossen mat i munnen og unngå å berøre frosne matvarer, for dette kan føre til frostskafer.

Sikkerhet for barn og sårbare personer

Apparatet er ikke ment for bruk av personer (inkludert barn) med reduserte fysiske, sensoriske eller mentale evner, eller personer som mangler erfaring og kunnskap, med mindre de er under tilsyn eller får opplæring om bruken av apparatet av en person som er ansvarlig for deres sikkerhet.

Barn skal holdes under tilsyn for å sikre at de ikke leker med apparatet.

Rengjøring og vedlikehold skal ikke utføres av barn uten tilsyn.

Fjern emballasjen som skal beskytte apparatet eller deler av apparatet under transport, og oppbevar den utenfor barns rekkevidde. Fare for personskader eller kvelning!

Når du skal kassere et brukt apparat, fjerner du strømledningen, tar av døra, men lar hyllene sitte i apparatet. Dette hindrer at barn kan bli innelåst i apparatet.

Bare for europeiske markeder

Dette apparatet kan brukes av barn som er 8 år eller eldre, og av personer med reduserte fysiske, sensoriske eller mentale evner eller manglende erfaring og kunnskap dersom de får tilsyn eller veiledning om sikker bruk av apparatet og forstår hvilke farer som er involvert.

Barn skal ikke leke med apparatet.

Rengjøring og vedlikehold skal ikke utføres av barn uten tilsyn.

Barn i alderen 3 til 8 år kan ta ting inn og ut av kjøleapparater.

Advarsel angående kjølemiddel

Apparatet inneholder en liten mengde av den miljøvennlige, men brennbare gassen R600a. Sørg for at ingen deler av kjølesystemet blir skadet. En gasslekkasje er ikke skadelig for miljøet, men den kan forårsake personskader eller brann.

Ved gasslekkasje må rommet luftes grundig, du må koble apparatet fra strømmen og ta kontakt med en servicetekniker.

Viktig informasjon om bruk av apparatet

ADVARSEL! Dette apparatet er beregnet for bruk i husholdninger og lignende formål som:

- personalkjøkken i butikker, på kontorer og på andre arbeidsplasser
- i gårdshus og av gjester ved hoteller, moteller og andre typer bomiljøer
- enklere overnattingssteder (“bed and breakfast”)
- catering og lignende formål som ikke er relatert til direkteutsalg



ADVARSEL!

ADVARSEL! Sørg for at ventilasjonsåpningene på kabinettet eller i kjøkkeninnredningen der skapet er innbygd, ikke blokkeres.

Apparatet skal ikke brukes utendørs og må ikke utsettes for regn.

Ikke oppbevar eksplosive stoffer som aerosolbeholdere med brennbart drivstoff i dette apparatet.

Hvis du ikke skal bruke apparatet på en stund, slår du det av med den aktuelle bryteren og trekker støpslet ut av stikkkontakten. Før du forlater apparatet, bør det tømmes, avrimes og rengjøres. Husk å la døra stå på gløtt.

Ved feil eller strømbrudd må du ikke åpne fryseskapet før det er gått mer enn 16 timer siden det har vært i drift. Etter denne tiden må du bruke den frosne maten eller sørge for tilstrekkelig kjøling (f.eks. et reserveapparat).

Teknisk informasjon på apparatet

Merkeplaten er plassert på innsiden av apparatet. På merkeplaten står data om spenning, brutto- og nettovolum, type og mengde kjølemiddel og informasjon om klimaklasser.

Hvis teksten på merkeplaten ikke står på ditt eget språk, limer du på etiketten som følger med apparatet.



ADVARSEL!

ADVARSEL! Du må ikke skade kjølemiddelkretsen.

Tips om strømsparing for kjøleapparater

- Installer apparatet som spesifisert i bruksanvisningen.
- Ikke åpne døra oftere enn nødvendig.
- Kontroller fra tid til annen at ingenting hindrer luftsirkulasjonen under apparatet.
- Hvis pakningen er skadet eller ikke er helt tett av andre grunner, må den skiftes så snart som mulig.
- Lagre matvarene i lukkede beholdere eller egnet emballasje.
- Kjøøl maten ned til romtemperatur før du setter den i kjøleskapet.
- Tin frosset mat i kjøleskapet.
- For å utnytte hele det innvendige volumet i frysenskapet, kan du fjerne noen av skuffene som beskrevet i bruksanvisningen.
- Kontroller at hyllene er jevnt fordelt og at maten plasseres slik at luften kan sirkulere fritt inni apparatet (følg anbefalt plassering av mat som beskrevet i bruksanvisningen).

Installasjon og tilkobling

Riktig plassering

- Monter produktet i et tørt rom med god ventilasjon. Apparatet fungerer best når omgivelsestemperaturen er innenfor området i tabellen nedenfor. Produktklassen er angitt på merkeplaten med grunnleggende informasjon om apparatet.

Beskrivelse	Klimaklasse	Omgivelsestemperaturområde °C	Relativ fuktighet
Utvidet normalt temperaturområde	SN	+10 til +32	≤75%
Normalt	N	+16 til +32	
Subtropisk	ST	+16 til +38	
Tropisk	T	+16 til +43	



INFORMASJON!

Produktet skal ikke bygges inn.



INFORMASJON!

Ikke plasser apparatet i et rom der temperaturen kan bli lavere enn 5 °C, for dette kan føre til unormal drift eller feil!

- Strømledningen til apparatet skal være tilgjengelig etter installering!
- Ikke plasser apparatet i nærheten av apparater eller enheter som stråler ut varme, slik som komfyr, ovn, radiator, vannkoker og lignende, og ikke utsett apparatet for direkte sollys. Apparatet må monteres minst 3 cm fra en elektrisk komfyr eller gasskomfyr og minst 30 cm fra en olje- eller kullovn. Hvis avstanden mellom slike varmekilder og apparatet er mindre, må det brukes isolasjonspanel.

Merk! Plasser apparatet i et tilstrekkelig stort rom. Det må være minst 1 m³ rom per 8 gram kjølemiddel. Kjølemiddelmengden står på merkeplaten på innsiden av apparatet.

Tilkobling av apparatet

Apparatet bør installeres av minst to personer for å unngå personskade og skade på apparatet.

- Apparatet må stå flatt eller helle litt bakover. Det må stå stabilt og plasseres på et solid underlag. Apparatet har to justerbare ben foran som kan brukes til å stille apparatet i vater. På baksiden er det hjul som gjør det lettere å installere apparatet (gjelder bare enkelte modeller).

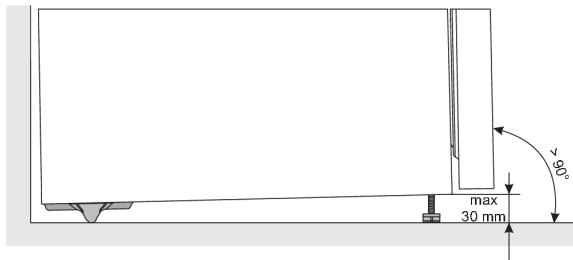

- Når du har vatret apparatet med de justerbare bena, justerer du det ekstra benet slik at apparatet står enda mer stabilt.
- Apparatet må ikke utsettes for direkte sollys og ikke plasseres i nærheten av varmekilder. Hvis slik plassering ikke kan unngås, må du montere et isolasjonspanel mellom apparatet og varmekilden.
- Dette apparatet skal monteres frittstående. For å oppnå nominell/minimum strømforbruk må det alltid være 50 mm avstand mellom veggen og baksiden av apparatet samt over apparatet. Sørg også for tilstrekkelig luft sirkulasjon på begge sider av apparatet samt over det.
- Apparatet kan også plasseres ved siden av eller mellom kjøkkenskap, eller mot en vegg. Ved slik plassering fungerer apparatet problemfritt, men strømforbruket kan øke. Overhold minimumskravene til avstand over og bak apparatet, som vist i figuren.
- Ta med i beregningen den plassen eller klaringen som trengs for å åpne døren til apparatet, slik at skuffene og hyllene kan trekkes ut eller fjernes (se installasjonsskjema).

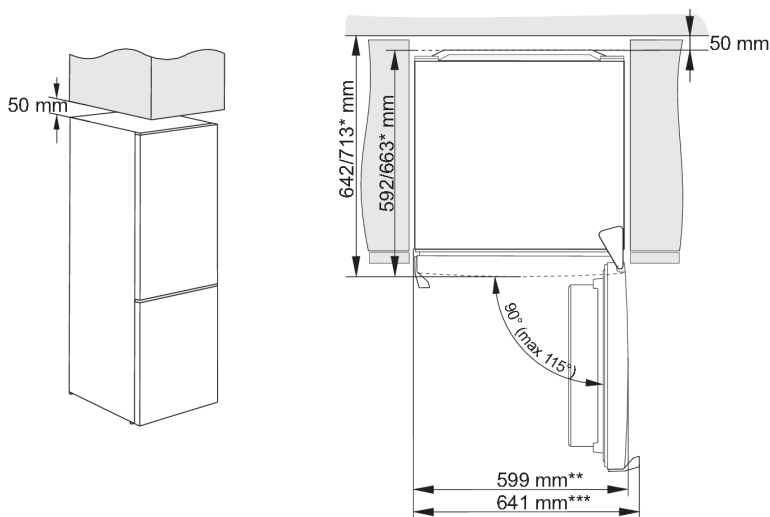

* modellavhengig

** modell med innebygd håndtak

*** modell med utvendig/utstikkende håndtak

Tilkobling av apparatet

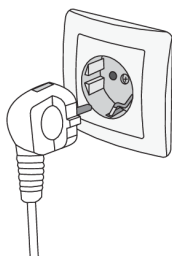





- Koble apparatet til strømmettet ved å sette strømledningen i stikkkontakten. Veggkontakten må være tilkoblet et jordfeirelé (sikkerhetsbryter). Nominell spenning og frekvens er angitt på merkeskiltet med grunnleggende informasjon om apparatet.
- Apparatet må kobles til strømmettet og jordes i samsvar med gjeldende standarder og bestemmelser. Apparatet tåler kortvarige spenningssvingninger, men disse må ikke overskride +/- 6 %.

Omhengsling av døren

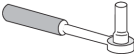
Retningen døren åpnes i, kan endres.

Merk! Koble apparatet fra strømmettet før omhengsling av døren.

Nødvendig verktøy:	
	Pipenøkkel nr. 8
	Stjerneskrutrekker
	Flat skrutrekker
	Nøkkel nr. 8

Merk!

- Hvis apparatet må vippes for å få tilgang til de nederste delene, kan du be en annen person om hjelp eller legge apparatet på et mykt og polstret underlag for å unngå skade. Gå frem som beskrevet under for å hengsle om døra.

INFORMASJON!

Fremgangsmåten for omhengsling av døra som er beskrevet nedenfor, gjelder modeller med kontrollenhet inni apparatet eller på døra til apparatet. Husk derfor å følge den delen som er relevant for deg i trinn 2, 3, 6 og 15.

1.

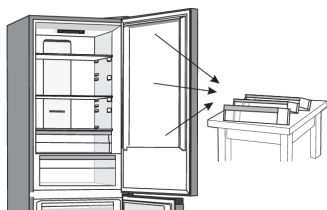

Plasser apparatet i oppreist stilling. Åpne den øvre døren og ta ut dørhyllene (for å unngå skade på dem under arbeidet). Lukk døra.

2. A.

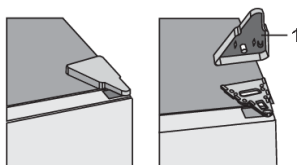

Kontrollenhet inni apparatet: Fjern dekselet til topphengelet (1).

B.

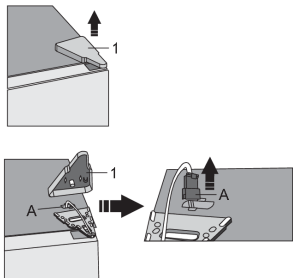

Kontroller på døra til apparatet: Fjern dekselet til topphengelet (1). Vær forsiktig så du ikke ødelegger pluggen (A). Koble fra pluggen (A).

3. A.

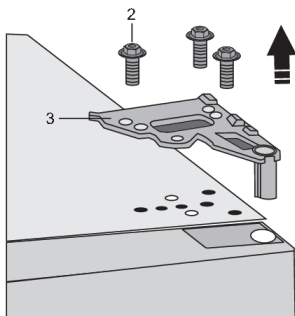

Kontroller inni apparatet: Løsne skruene (2) og fjern hengslet (3). Hold fast i døra mens du gjør dette slik at den ikke faller.

B.

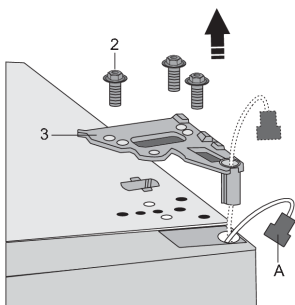

Kontroller på døra til apparatet: Løsne skruene (2) og fjern hengslet (3). Stikk pluggen (A) gjennom hullet i hengslet. Hold fast i døra mens du gjør dette slik at den ikke faller.

4.

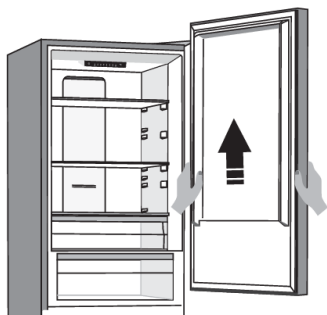

Ta den øvre døren av midthengslet ved å løfte den forsiktig rett opp. Legg døra ned på et mykt underlag.

5.

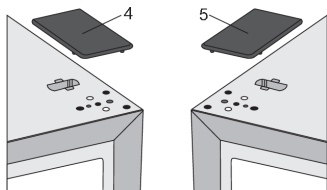

Ta det (høyre) dekselet (4) ut av posen, og sett det på det stedet der du fjernet topphengslet. Fjern og ta vare på dekselet på den andre siden (5) der hengslet skal settes på.

6. A.

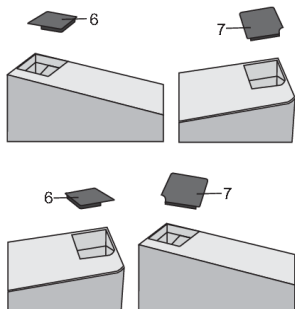

Kontroller inni apparatet: Fjern dekselet (6) på venstre side av den øvre døra. Fjern deretter dekselet (7) fra høyre side av den øvre døra. Sett dekselet (7) på venstre side av den øvre døra, og plasser dekselet (6) på høyre side av den øvre døra.

B.

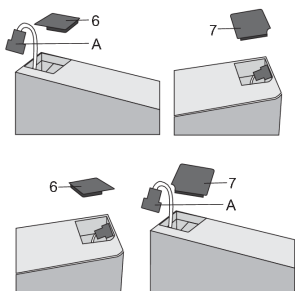

Kontroller på døra til apparatet: Fjern dekselet (6) på venstre side av den øvre døra, og trekk ut pluggen (A). Fjern deretter dekselet (7) fra høyre side av den øvre døra. Sett dekselet (7) på venstre side av den øvre døra, og plasser dekselet (6) på høyre side av den øvre døra.

7.

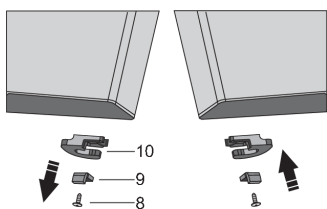

Løsne skruen (8) og fjern dørholderen (10) og dørstopperen (9). Bruk deretter en skruer (8) til å montere dørholderen fra posen og dørstopperen (9). Ta vare på dørholderen (10) i tilfelle du trenger den senere.

8.

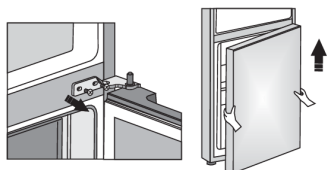

Løsne skruene fra midthengselet og fjern hengselet. Ta deretter den nedre døra av bunnhengselet.

9.

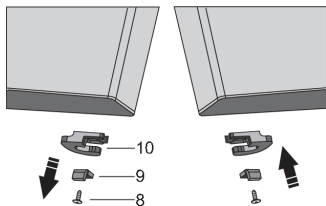

Legg den nedre døra ned på et mykt underlag. Løsne skruen (8) og fjern dørholderen (10) og dørstopperen (9). Bruk deretter en skru (8) til å feste dørholderen fra posen og dørstopperen (9). Ta vare på dørholderen (10) i tilfelle du trenger den senere.

10.

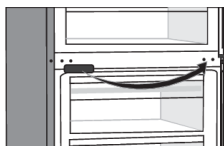

Fjern dekslet til det midtre hengslet, og sett det på igjen på motsatt side.

11. Vipp apparatet bakover, og ta av den justerbare foten (11).

12.

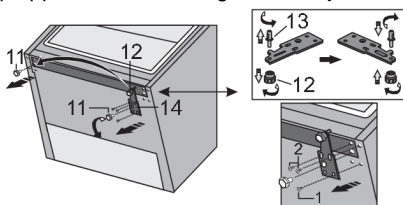

Løsne de tre skruene på det nederste hengselet (14) før du tar det av. Fjern den ekstra foten (12) fra bolten (13) på det nedre hengselet. Skru ut bolten (13) fra det nedre hengselet, og skru den inn på den motsatte siden av hengselet, komplett med den ekstra foten (12).

13.

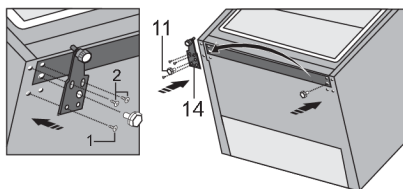

Fest hengselet (14) på den motsatte siden ved hjelp av skruene. Skruene bør festes i rekkefølgen som er vist i figuren nedenfor. Trekk først til skru 1, etterfulgt av skru 2. Skru deretter på den justerbare foten (11).

14.

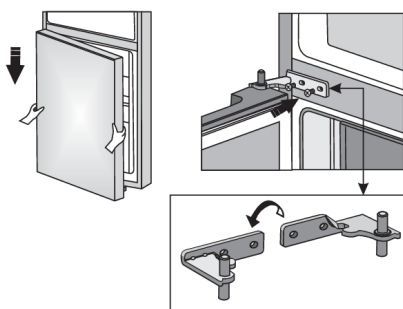

Sett den nedre døra på bunnhengselet og hold fast. Drei midthengslet 180°. Sett skiven i riktig posisjon, og juster posisjonen til midthengslet slik at du kan montere og feste den nedre døra.

15. A.

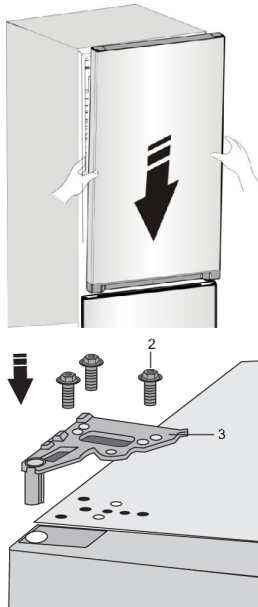

Kontroller inni apparatet: Plasser den øvre døren i riktig posisjon, og bruk skruene (2) til å feste topphengselet (3). Hold den øvre døren på plass når du plasserer dem.

B.

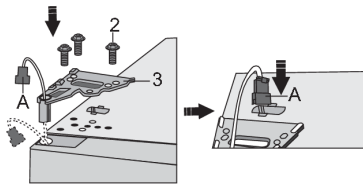

Kontroller på døra til apparatet: Plasser den øvre døra riktig, stikk pluggen (A) gjennom hullet i topphengselet (3) og fest den med skruene (2). Hold den øvre døren på plass når du plasserer dem. Koble til pluggen (A) igjen.

16.

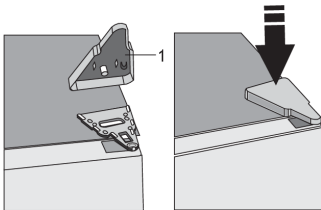

Sett dekselet til topphengselet (1) tilbake på plass.

17. Åpne den øvre døren og sett inn dørhyllen, og lukk deretter døren.



Merk: Hvis modellen har håndtak, flytter du det til motsatt side ved å følge instruksjonene nedenfor.

Fjern dekslene, (1) og løsne de to skruene (2) som vist i figuren. Vri håndtaket (3) 180°, og sett det på motsatt side. Fest deretter skruene (2), og sett på dekslene igjen (1).

Beskrivelse av apparatet

Apparatets innvendige utstyr kan variere, avhengig av apparatmodell.

Dette produktet inneholder en lyskilde i energieffektivitetsklasse G.

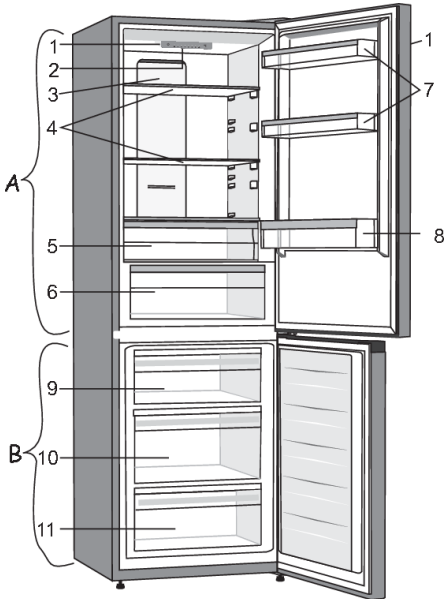

A Kjøleskap

1. Kontrollenhet **
2. LED-lys
3. MultiFlow-søyle
4. Glasshyller
5. FreshBox/Chill Zone-skuff *
6. CrispZone-skuff for frukt og grønnsaker med fuktighetskontroll *
7. Lave dørhyller
8. Flaskestativ

B Fryseskap

9. Øvre innfrysings- og oppbevaringsskuff ***
10. Dyp SpaceBox-skuff til innfrysing og oppbevaring
11. Nedre oppbevaringsskuff

- Skuffene er utstyrt med et systemsom hindrer at de kan trekkes ut utilsiktet. For å fjerne en skuff fra apparatet drar du den ut så langt det går. Deretter løfter du oppfronten og trekker den helt ut

* Bare på noen modeller

** På enkelte modeller er kontrollenheten plassert på døra.

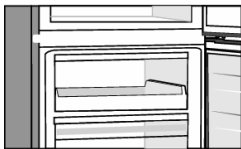

*** Enkelte modeller har et Brett i stedet for den øverste skuffen.

Bruke apparatet

Kontrollenhet 1

(Kontroller inni apparatet)

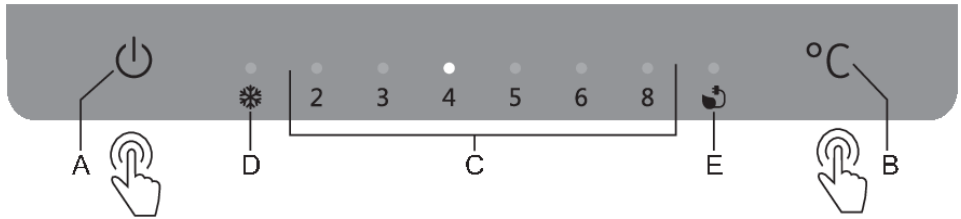

- A. **Apparatets av/på-bryter**
- B. **Knapp for innstilling av temperatur og tilleggsfunksjoner**
- C. **Viser temperaturen i kjøleskapet**
Signallampen over displayet for innstilt temperatur lyser
- D. **Funksjonsindikator for intensiv innfrysing (strømforsterkning)**
Hvis intensiv innfrysing (strømforsterker) er aktivert, lyser signallampen over symbolet **D**
- E. **Indikator for Eco-funksjon**
Hvis **Eco**-funksjonen er aktivert, lyser signallampen over symbolet **E**.

For å stille inn apparatets temperatur eller aktivere **Eco**-funksjonen, trykker du flere ganger på knappen **B**. Indikatoren går syklisk gjennom alle innstillingene, fra høyre mot venstre. Tre sekunder etter at du har sluppet knappen, lagres innstillingen automatisk.

Du deaktiverer **intensiv innfrysing** (strømforsterker) ved å trykke på knappen **B** og holde noen sekunder.

Slå apparatet på/av

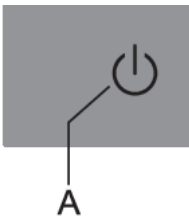

Slå på apparatet: Trykk på knappen **A** for å slå på apparatet hold den inne i 2 sekunder.

Slå av apparatet: Trykk en gang til på knappen **A** og hold den inne i 2 sekunder. Apparatet slås av, men får fortsatt tilført strøm.

Regulering av temperaturen i apparatet

INFORMASJON!

Apparatets temperatur er forhåndsinnstilt på fabrikken til anbefalt innstilling, dvs. 4 °C for kjøleskapet og -18 °C for fryseskapet.

Når apparatet er slått på, kan det ta flere timer før den innstilte temperaturen er nådd. Ikke legg mat i kjøleskapet før temperaturen har sunket til den valgte innstillingen.

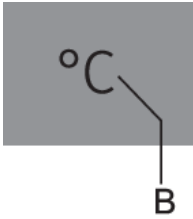

- Still inn ønsket temperatur med **B**-tasten.
- Still inn ønsket temperatur ved å trykke gjentatte ganger på **B**-tasten.
- Indikatoren blir gjennom innstillingene, fra høyre til venstre.

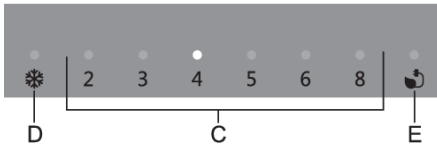

Tallene 2, 3, 4, 5, 6 og 8 angir temperaturen i grader celsius (°C) i kjøleskapet.

- Den anbefalte temperaturinnstillingen er +4 °C. Ved denne temperaturen bevares matens kvalitet og friskhet lenger.
- Temperaturinnstillingen for kjøleskapet påvirker også temperaturen i fryseskapet. For å få en lavere temperatur i fryseskapet må du velge en lavere temperatur i kjøleskapet.
- Hvis romtemperaturen der apparatet står, er lavere enn 16 °C, anbefaler vi at temperaturen settes på under 4 °C.

Intensiv innfrysning (strømforsterkning)

Bruk denne innstillingen når du har slått på apparatet for første gang, før rengjøring og 24 timer før du setter inn store mengder matvarer.

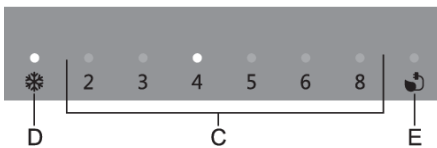

Slå på: For å aktivere intensiv innfrysing trykker du på knappen **B** og holder den til signallampen over symbolet **D** begynner å lyse.

INFORMASJON!

Når den intensive innfrysingen aktiveres, fungerer apparatet med maksimal effekt. I denne tiden kan driftsstøyen være litt høyere.

INFORMASJON!

Når den intensive innfrysingen er aktivert, kan temperaturen være lavere både i kjøleskapet og fryseskapet.

- Når intensiv innfrysing er aktivert, kan du fremdeles justere temperaturen i kjøleskapet ved å trykke kort på knappen **B**.

Slå av: Hold knappen **B** inntrykt på nytt til lyset over symbolet **D** slukner. Hvis den intensive innfrysingen ikke deaktiveres manuelt, blir den automatisk slått av (etter cirka to dager), og temperaturen går tilbake til den sist innstilte verdien.

- Ved et eventuelt strømbrudd mens Super Freeze-funksjonen er i drift vil funksjonen startes på nytt når strømforsyningen er gjenopprettet.

Eco-funksjon

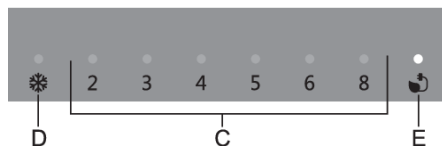

Slå på: For å aktivere **Eco**-funksjonen trykker du på knappen **B** til lyset over symbolet **E** tennes. Når denne funksjonen er aktivert, fungerer apparatet med optimale innstillinger.

Slå av: Eco-funksjonen slås av ved å trykke på knappen **B** for å velge ønsket temperatur.

Alarm for høy temperatur

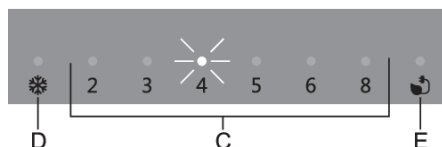

Hvis temperaturen inni apparatet blir for høy, aktiveres en lydalarm (korte pipesignaler), og signallampen over den innstilte temperaturen (**C**) begynner å blinke.

Hver gang du slår på apparatet med knappen **A**, aktiveres en 24-timers forsinkelse for alarmen. Hvis apparatet ikke når en tilstrekkelig lav temperatur i løpet av denne tiden, aktiveres alarmen.

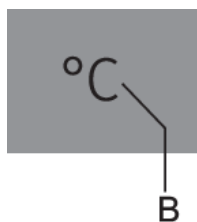

Slå av alarmen:

- For å kvittere og slå av lydalarmer trykker du på knappen **B**. Hvis alarmen ikke blir slått av, vil den bli aktivert i ca. 15 minutter hver time.
- Når du trykker på knappen **B** for første gang, kvitteres alarmen og slås av. Når du trykker en gang til på knappen **B**, vil den allerede fungere som innstillingsknapp.
- Lyset over den innstilte temperaturen **C** blinker til apparatet når tilstrekkelig lav temperatur.

Alarm for åpen dør

Hvis døren til kjøleskap- eller fryserdelen er åpen i mer enn 2 minutter, aktiveres en lydalarm (repeterende pipetone). Hvis alarmen ikke slås av manuelt, lyder den i 10 minutter.

Slå av alarmen: Du slår av alarmen ved å lukke døren til apparatet.

INFORMASJON!

Hvis du slår av alarmen ved å trykke på **B**-tasten, aktiveres den igjen etter 4 minutter hvis døren fremdeles er åpen.

INFORMASJON!

Hvis du lar døren stå åpen i mer enn 10 minutter, stopper alarmen og lyset over displayet 8 begynner å blinke. Apparatet skifter til sikkerhetsmodus for å sørge for tilstrekkelig avkjøling og hindrer at maten blir ødelagt til tross for den åpne døren.

Kontrollenhet 2

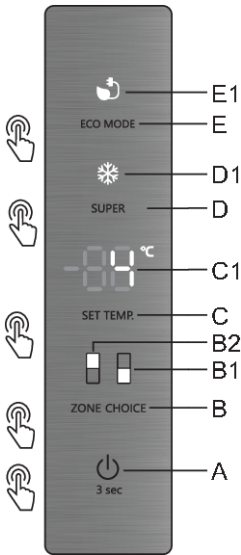

- A** Apparatets av/på-bryter
- B** Valgbryter for kjøleskap/fryser
- B1** Display for fryseskapet
- B2** Display for kjøleskapet
- C** Temperaturinnstillingsknapp
- C1** Display for innstilt temperatur
- D** Av/på-knapp for intensiv frysing (rask frysing)
- D1** Funksjonsindikator for intensiv innfrysing (strømförsterkning)
- E** På/av-knapp for Eco-funksjon
- E1** Indikator for Eco-funksjon

Slå apparatet på/av



Slå apparatet på: Trykk på knappen **A** og hold den inne i tre sekunder. Det høres en lyd, og apparatet slås på.

Slå av apparatet: Trykk på knappen **A** igjen og hold den inne i tre sekunder. Det høres en lyd, og displayet **C1** viser «**OF**». Deretter slås apparatet av.

Regulering av temperaturen i apparatet

Vi anbefaler at temperaturen settes til 4 °C når du slår på kjøleskapet for første gang. Følg instruksjonene under hvis du vil endre temperaturen.

Advarsel! Når du velger temperatur, velger du gjennomsnittstemperatur for hele kjøleskapet. Temperaturer i hvert rom kan avvike fra temperaturen som vises i panelet, avhengig av hvor mye mat du oppbevarer og hvor du plasserer den. Omgivelsestemperaturen kan også påvirke den faktiske temperaturen i apparatet.

Kjøleskap

Trykk på knappen **B (ZONE CHOICE)**. Symbolet **B2** vises. Trykk deretter på knappen **C** for å velge en temperatur mellom 2 og 8 °C. Panelet viser valgt verdi.

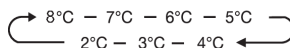

Fryseskap

Trykk på knappen **B (ZONE CHOICE)**. Symbolet **B1** vises. Trykk deretter på knappen **C** for å velge temperatur mellom -14 og -24 °C. Panelet viser valgt verdi.

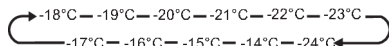

Super Freeze (SUPER)

Super Freeze senker temperaturen i fryseren raskt, slik at maten fryser raskere. På den måten kan du bevare vitaminene og næringsstoffene i maten og holde den frisk lenger.

- Du kan trykke på knappen **D (SUPER)** for å aktivere Super Freeze-modus.
- Når Super Freeze er aktivert, lyser lyset, og temperaturen settes til -24 °C.
- Hvis du skal fryse mye mat, må du vente i rundt 24 timer.
- Super Freeze slås av automatisk etter 50 timer, og deretter går temperaturen tilbake til den forrige innstillingen.

ECO-funksjon

Med denne funksjonen brukes fryseren i strømsparingsmodus, noe som er nyttig for å redusere energiforbruket når du ikke er hjemme.

- Du kan trykke på knappen **E (ECO MODE)** for å aktivere **Eco**-funksjonen.
- Når **Eco**-funksjonen er aktivert, lyser **E1**. Temperaturen i fryseren settes til -17 °C, og temperaturen i kjøleskapet settes til 6 °C.

Alarm for åpen dør

- Når døren til kjøleskapet har stått åpen i mer enn to minutter, utløses døralarmen. Ved døralarm varsler lydsignalet tre ganger hvert minutt. Alarmen deaktiveres automatisk etter åtte minutter.
- For å spare på strømmen bør du ikke la døren stå åpen lenge.
- Døralarmen deaktiveres når du lukker døren.

Kontrollenhet 3

(Kontroller på apparatdøren)

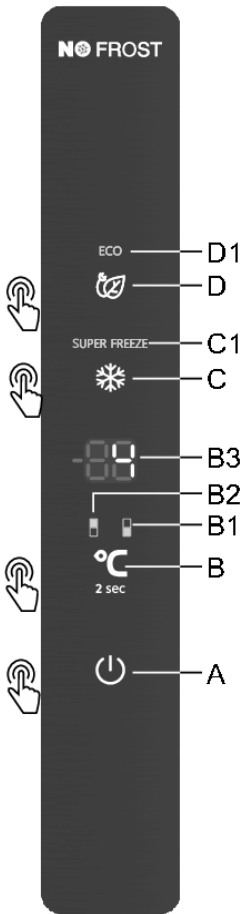

- A** Apparatets av/på-bryter
- B** Knapp for temperaturjustering og veksling mellom kjøleskap og fryseskap
- B1** Display for fryseskapet
- B2** Display for kjøleskapet
- B3** Display for innstilt temperatur
- C** Av/på-knapp for intensiv frysing (rask frysing)
- C1** Funksjonsindikator for intensiv innfrysing (strømførsterkning)
- D** På/av-knapp for Eco-funksjon
- D1** Indikator for Eco-funksjon

Slå apparatet på/av



Når du kobler apparatet til strømmettet for første gang, vil det være i standby-modus (slått av, men med strømforsyning).

Slå på apparatet: Trykk på knappen **A** for å slå på apparatet.

Du hører en pipelyd og temperaturen vises på displayet **B3**.

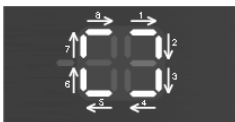

Slå av apparatet: Slå av apparatet: Hold knappen **A** inne en stund (2 sekunder). En pipelyd høres på nytt, og de ytterste segmentene på sifrene **B3** tennes med urviseren. Apparatet er i hvilemodus (forsynes fremdeles med strøm).

Regulering av temperaturen i apparatet

💡- INFORMASJON!

- Apparatets temperatur er forhåndsinnstilt med anbefalt temperaturverdi, dvs. 4 °C for kjøleskapsdelen og -18 °C for frysedelen.
- Når apparatet er slått på, kan det ta flere timer før den innstilte temperaturen er nådd. Ikke legg mat i kjøleskapet før temperaturen har sunket til den valgte innstillingen.

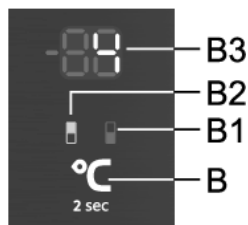

På denne modellen kan du veksle mellom å stille inn temperaturen i kjøleskapet og temperaturen i fryseskapet. For å gjøre dette trykker du på knappen **B** og holder den inne i to sekunder til symbolet for ønsket skap lyser: **B1** for fryseskapet og **B2** for kjøleskapet.

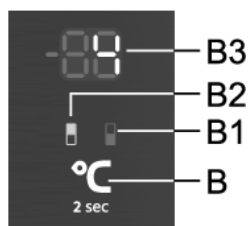

Temperaturen i **kjøleskapet** kan stilles inn når symbolet **B2** lyser. Still inn temperaturen ved å trykke kort på knappen **B**.

- Hver gang du trykker på knappen, økes temperaturen med 1 °C. Den innstillingen du velger, blir lagret som den nyeste temperaturinnstillingen for kjøleskapet.
- Temperaturen i kjøleskapet kan stilles inn fra +1 °C til +9 °C.
- Anbefalt temperaturinnstilling er 4 °C.

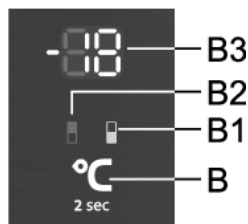

Temperaturen i **fryseskapet** kan stilles inn når symbolet **B1** lyser. Still inn temperaturen ved å trykke kort på knappen **B**.

- Hver gang du trykker på knappen **B**, økes temperaturen med 1 °C. Den innstillingen du velger, blir lagret som den nyeste temperaturinnstillingen for fryseskapet.
- Temperaturen i frysedelen kan stilles inn mellom -16 °C og -24 °C.
- Anbefalt temperaturinnstilling er -18 °C.

INFORMASJON!

30 sekunder etter at den siste knappen ble trykt inn, går displayet på fryseskapet automatisk tilbake til displayet for kjøleskapet. **B2** lyser og innstilt temperatur for kjøleskapet vises på displayet **B3**.

Standby-modus for kontrollenhet/display

INFORMASJON!

30 sekunder etter at du trykt på den siste knappen, går kontrollenheten tilbake til hvilemodus. Alle indikatorene på kontrollenheten blir slått av. Det finnes unntak, da enkelte indikatorer fortsetter å lyse selv om kontrollenheten er i hvilemodus. Slike unntak er følgende:

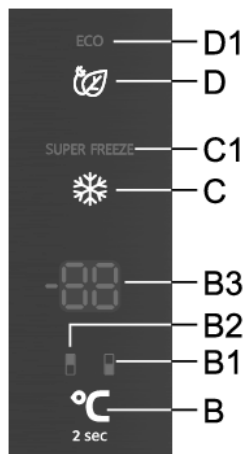

- Hvis intensiv innfrysing (strømforsterker) er aktivert, vil indikatoren **C1** fortsette å lyse. Alle andre indikatorer er av.
- Hvis **Eco**-funksjonen er aktivert, vil indikatoren **D1** vises også i hvilemodus. Alle andre indikatorer er av.
- Hvis den manuelle avrimingsfunksjonen for fryseskapet er aktivert, vil **CL** fremdeles vises på displayet **B3**, selv om kontrollenheten er i hvilemodus. Alle andre indikatorer er av.

For å vekke apparatet fra hvilemodus: Trykk kort på knappen **B** eller åpne døren til kjøleskapet. Hvis **Eco**-funksjonen eller intensiv innfrysing (strømforsterker) er aktivert, vil henholdsvis knappen **C** eller **D** også brukes til å vekke kontrollenheten fra hvilemodus, avhengig av hvilken funksjon som er aktivert.

Intensiv frysing (fryserdel)

- Bruk denne innstillingen når du har slått på apparatet for første gang, før rengjøring eller før du setter inn store mengder mat.

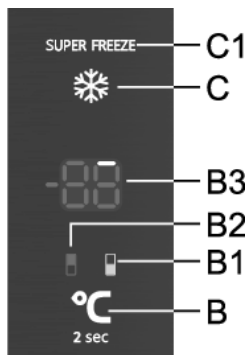

Slå på: For å aktivere intensiv innfrysing trykker du på knappen **C**. Du hører et pipesignal, og indikatorene **B1** og **C1** lyser.

Etter 30 sekunder skifter displayet automatisk til displayet for kjøleskapet – symbolet **B2** lyser, og den innstilte temperaturen for kjøleskapet vises på displayet **B3**.

Hvis du bruker knappen **B** under drift for å velge fryseskapet (**B1** tennes), vil du se at de ytre segmentene i de to sifrene på displayet gradvis tennes i en sirkelbevegelse. Først tennes bare det første segmentet (se figuren over); deretter tennes segmentene etter hverandre med urviseren.



Mot slutten av denne funksjonens drift lyser alle de ytre segmentene på displayet **B3**.

Når temperaturen i kjøleskapet vises – og symbolet **B2** lyser – trykk kort på knappen **C** for å skifte til displayet for fryseskapet. Symbolet **B1** tennes og statusen for funksjonen eller hvor mange av de ytre segmentene som allerede lyser, vises på displayet **B3**. Etter 30 sekunder går displayet automatisk tilbake til displayet for temperaturen i kjøleskapet, og symbolet **B2** lyser.

- Temperaturen i kjøleskapet kan stilles inn eller justeres mens intensiv innfrysing er aktivert. Du kan gjøre dette når symbolet **B2** lyser. Still inn temperaturen ved å trykke kort på knappen **B**. Intensiv innfrysing forblir uansett aktivert.

Ekstrem frysing (øverste skuff i fryserdelen): Denne funksjonen gjelder kun for den øverste skuffen i fryserdelen. Den avhenger av intensiv tilførsel av kald luft. Med raskere nedfrysing bevarer man flere av vitaminene, mineralene og næringsstoffene i maten over lengre tid.



Slå av: Hvis kjøleskapet er aktivt (**B2** lyser), trykker du først på knappen **C** for å skifte til fryseskapet (**B1** lyser), og deretter trykker du på knappen **C** for å deaktivere funksjonen.

Hvis fryseskapet er aktivert (symbolet **B1** lyser), må du trykke på knappen **C** for å deaktivere funksjonen.

- Etter at intensiv innfrysing er deaktivert, går temperaturinnstillingen i fryseskapet tilbake til den siste innstillingen før intensiv innfrysing ble aktivert.
- Etter et strøbrudd aktiveres funksjonen på nytt.

INFORMASJON!

- Når den intensive frysefunksjonen (fast freeze) er aktivert, vil apparatet kjøle med maksimal effekt. I denne tiden kan driftsstøyen være noe høyere.

INFORMASJON!

- Når den intensive innfrysingen er aktivert, kan temperaturen være lavere både i kjøleskapet og fryseskapet.

Eco-funksjon



Slå på: For å aktivere **Eco**-funksjonen trykker du på knappen **D**. Symbolet **D1** lyser. Når denne funksjonen er aktivert, fungerer apparatet med optimale innstillinger.

Hvis den intensive frysefunksjonen (superfrys) eller den manuelle avrimingsfunksjonen for fryserrommet er aktivert, kan du ikke aktivere **Eco**-funksjonen.

Slå av: For å aktivere **Eco**-funksjonen trykker du en gang til på knappen **D**. Kjøleskapstemperaturen går tilbake til den siste innstillingen.

Eco-funksjonen vil også bli deaktivert når du bruker knappen **B** for å endre temperaturinnstillingen for kjøleskapet, eller når du bruker knappen **C** til å aktivere intensiv innfrysing.

Barnesikring (Child Lock)

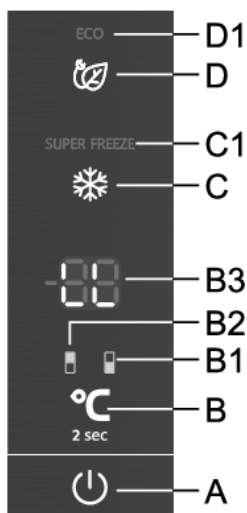

Slå på: Du aktiverer barnesikringen ved å holde knappene **A** og **D** inntrykt i to sekunder. **LL** vises kort på displayet **B3**.

Funksjonen vil låse alle knappene unntatt knappene **A** og **D**.

Slik deaktiverer du: Trykk og hold **A**- og **D**-knappene inne samtidig for å deaktivere funksjonen igjen.

Etter et strømbrudd aktiveres funksjonen på nytt.

Alarm for høy temperatur

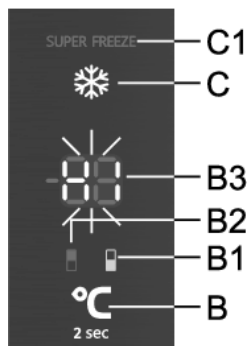

Hvis temperaturen inni apparatet blir for høy, aktiveres en lydalarm (korte pipesignaler). **HI** blinker på displayet **B3**, og symbolet for den delen av apparatet der temperaturen er for høy (**B1** eller **B2**), tennes.

- Hver gang apparatet slås på med knappen **A**, er det 24 timers forsinkelse på driften av alarmen for høy temperatur. Hvis apparatet ikke kommer ned i tilstrekkelig lav temperatur i løpet av denne perioden, aktiveres alarmen.

Slå av alarmen:

- Kvitter og slå av lydalarmen ved å trykke på en knapp. Gjeldende temperatur i det skapet der temperaturen er for høy, begynner å blinke på displayet **B3**. Hvis du ikke kvitterer og slår av lydalarmen, vil den bli aktivert hver time i cirka 15 minutter.
- Neste gang du trykker på knappen **B**, begynner den innstilte temperaturen for skapet der temperaturen akkurat nå er for høy, å blinke, og symbolet for skapet der temperaturen er for høy, tennes (**B1** eller **B2**). Temperaturdisplayet blinker til temperaturen kommer under alarmverdien.
- Når temperaturen kommer under alarmverdien, slutter temperaturvisningen å blinke og begynner å lyse konstant. Temperaturen i kjøleskapet vises, og symbolet **B2** tennes.

Alarm for åpen dør

Hvis døren til kjøleskapet eller fryseskapet står åpen for lenge, utløses en lydalarm (gjentatte pipelyder). Hvis alarmen ikke deaktiveres manuelt, lyder den i 10 minutter.

Apparatet vil fortsette å fungere som om døren var lukket.

Slå av alarmen: Du slår av alarmen ved å lukke døren til apparatet.

INFORMASJON!

Hvis du slår av alarmen ved å trykke på en knapp, utløses alarmen igjen etter 4 minutter hvis døren fremdeles er åpen.

INFORMASJON!

Hvis du lar døren stå åpen i mer enn 10 minutter, vil alarmen opphøre. Apparatet vil gå til sikkermodus for å gi tilstrekkelig kjøling og hindre at mat ødelegges til tross for den åpne døren.

Alarm ved strømbrudd/strømforsyningsfeil

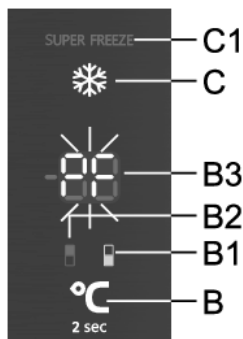

Hvis temperaturen i apparatet stiger til alarmnivået under et strømbrudd, vil alarmen for høy temperatur aktiveres når strømmen kommer tilbake. Lydalarmeren utløses, og **PF** blinker på displayet **B3**.

For å kvittere og slå av lydsignalet trykker du på en hvilken som helst knapp. Den høyeste målte temperaturen i fryseskapet vises på displayet **B3**, og symbolet **B1** tennes.

Neste gang du trykker på knappen **B**, vises den høyeste målte temperaturen i kjøleskapet, og symbolet **B2** lyser.

Hvis du trykker en gang til på knappen **B**, vil alarmen for strømbrudd til slutt bli deaktivert, og den innstilte temperaturen for det valgte skapet vil vises på displayet **B3**.

Hvis alarmen for høy temperatur aktiveres samtidig, vil den fungere som beskrevet i kapittelet Alarm for høy temperatur, etter at du har deaktivert alarmen for strømforsyningsfeil.

Utstyr inni apparatet

(* Utstyret avhenger av modellen)

Hylle

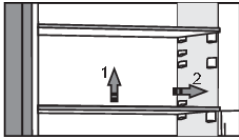

Du kan plassere de tomme hyllene etter ønske på skinnene i kjøleskapet uten å fjerne dem fra kjøleskapet. For å flytte hyllene eller ta dem ut av kjøleskapet løfter du dem litt opp bak, trekker dem mot deg og deretter enten flytter dem eller tar dem ut av apparatet. Lagre lett bedervelige matvarer innerst på hyllen, der temperaturen er lavest.

Flaskestativ av metall *

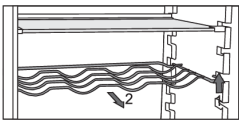

- Enkelte modeller har også et flaskestativ. Det er beskyttet mot å kunne trekkes helt ut ved et uhell. Stativet kan bare trekkes ut når det er tomt. Du trekker det ut ved å løfte det litt opp foran og så trekke det mot deg. Plasser flaskestativet slik at flaskene ikke hindrer at døra kan lukkes helt igjen. Stativet har plass til maksimalt ni 0,75-liters flasker eller en samlet vekt på 13 kg – se etikett til høyre på innsiden av apparatet.
- Bokser kan også plasseres på flaskestativet (på langs eller på tvers).

Skuff for frukt og grønnsaker med fuktighetskontroll (CrispZone) *

- Beholderen nederst i kjøleskapet er ment for oppbevaring av frukt og grønnsaker. Den gir fuktighet og hindrer at maten tørker ut. Beholderen har en integrert fuktighetsregulator som lar deg stille inn fuktighetsnivået.

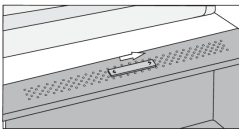

Glidebryter til høyre: lukkede luftehull, høyere fuktighet i beholderen.

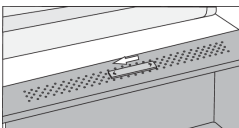

Glidebryter til venstre: åpne luftehull, lavere fuktighet i beholderen.

Hvis du ser at det dannes dråper under glasshyllen, må du åpne luftehullene og tørke av hyllen (se kapitlet FEILSØKING).

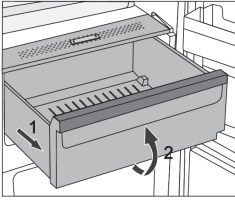

- Dra ut skuffen:
 - Trekk ut skuffen så langt det går. Deretter løfter du den opp foran og trekker den helt ut.

Fresh Box/Chill Zone-skuff *

(bare på noen modeller)

I Fresh Box/Chill Zone-delen holder maten seg frisk lengre enn i et vanlig kjøleskap og bevarer smak og næringsinnhold bedre.

Forråtnelse og tap av masse går langsommere. Derfor holder frukt og grønnsaker seg ferskere lengre. Skuffen må være helt lukket for optimal effekt.

- Når du kjøper mat, må du kontrollere at den er fersk, for dette vil bestemme matens kvalitet og hvor lenge den holder seg i kjøleskapet.
- Oppbevar maten i lukkede beholdere eller annen egnet emballasje slik at den ikke avgir eller opptar lukt.
- Ta maten ut av skuffen 30 til 60 minutter før bruk, slik at smak og aroma får utvikle seg i romtemperatur.
- Mat som ikke tåler lave temperaturer og dermed ikke egner seg for oppbevaring i **Fresh Box/Chill Zone**-skuffen, er blant annet: Ananas, avokado, banan, oliven, poteter, aubergine, agurk, bønner, paprika (capsicum), meloner, vannmeloner, gresskar, squash og så videre.

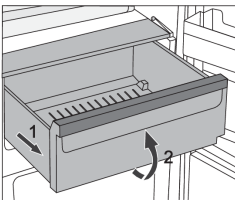

- Ta ut skuffen:
 - Trekk ut skuffen så langt det går.
 - Løft den opp foran og trekk

Forvandle Fresh Box/Chill Zone-skuffen til en skuff for frukt og grønnsaker *

- Hvisdu finner ut at du trenger ekstra plass til frukt og grønnsaker, kan du omstille Fresh Box/Chill Zone-skuffen til en frukt- og grønnsakskuff (CrispZone).
- Dette gjøres på følgende måte:
 - For å bruke skuffen som en **Fresh Box/Chill Zone**: skyv glidebryteren mot høyre.
 - For å bruke skuffen som **frukt- og grønnsakskuff (CrispZone)**: Skyv glidebryteren mot venstre.

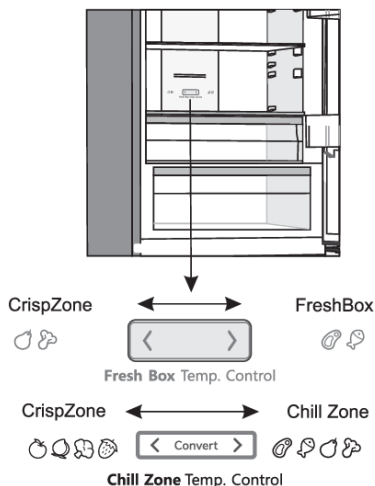

Dørhyller

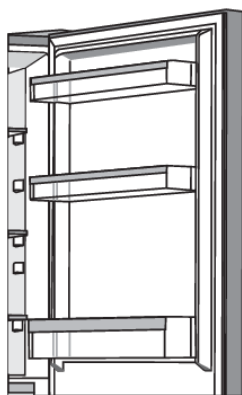

Innsiden av kjøleskapsdøra er utstyrt med hyller beregnet på lagring av ost, smør, egg, yoghurt og andre mindre plasskrevende varer, tuber, bokser osv.

Du kan plassere hyllene der du vil ved å løfte dem litt fra sporene som holder dem på plass og flytte dem til ønsket sted. Sørg da for å plassere dem riktig i sporene.

Den nederste hyllen er beregnet for oppbevaring av flasker.

Maksimal belastning på hver dør er 5 kg.

MultiFlow med luftionisator (NoFrost-apparater) *

- Det avanserte viftesystemet MultiFlow fordeler den ioniserte luften og utjevner temperaturen i hele kjøleskapet. Luft som er beriket med ekstra negative ioner, etterligner det naturlige mikroklimate som holder maten fersk lengre. Dette systemet gir også mulighet til å plassere all slagstyper mat på en hylle i kjøleskapet, ettersom det ikke er noen temperaturskjeller mellom dem.

AdaptTech

Innovativ sensorteknologi gjør det mulig å tilpasse apparatets drift etter brukerens vaner eller atferd. Det adaptive intelligente systemet overvåker, analyserer og lagrer daglig eller ukentlig bruken av apparatet og tilpasser driften av apparatet til de registrerte mønstrene. Hvis apparatet kan forutse perioder der døra åpnes oftere, vil apparatet automatisk senke temperaturen før slike perioder for å hindre oppvarming av matens temperatur i slike perioder. Apparatet vil også forutse større mengder mat i kjøle- eller frysenskapet ved å avkjøle eller innfryse mer intensivt.

Anbefalt fordeling av matvarer

Avdelinger i kjøleskapet:

- øverst: hermetikk, brød, vin, kaker osv.
- midten meieriprodukter, ferdigretter, desserter, brus, øl, tilberedt mat osv.
- Fresh Box/Chill Zone-skuff: kjøtt, kjøttprodukter, delikatesser osv.
- Frukt- og grønnsaksskuff: fersk frukt, grønnsaker, salater, rotvekster, poteter, løk, hvitløk, tomat, tropisk frukt, surkål, kålrot osv.



Avdelinger i kjøleskapsdør:

- øvre/midtre dørhylle egg, smør, ost osv.
- nedre dørhyller drikkevarer, bokser, flasker osv.



INFORMASJON!

Ikke oppbevar frukt (bananer, ananas, papaya, sitrusfrukt) eller grønnsaker (squash, auberginer, agurk, paprika, tomater og poteter) som er sensitive overfor lave temperaturer, i kjøleskapet.

Avdelinger i fryseskap:

- innfrysing, lagring av frosne matvarer (se kapitlet "Innfrysing og lagring av frosne matvarer").



INFORMASJON!

Følgende typer matvarer bør ikke oppbevares i fryseskapet: salat, egg, epler, pærer, fersken, yoghurt, syrnet melk, rømme og majones.

Oppbevaring av mat i kjøleskapet

Viktige advarsler om oppbevaring av mat

INFORMASJON!

Riktig bruk av apparatet, riktig innpakking av matvarer, riktig temperatur og overholdelse av standarder for matvarehygiene har avgjørende betydning for kvaliteten på matvarer som lagres.

Merk deg utløpsdatoen for maten. Den står på emballasjen.

Oppbevar maten i kjøleskapet i lukkede beholdere eller annen egnet emballasje slik at den ikke avgir eller opptar lukt.

Brennbare, flyktige eller eksplosive materialer må ikke oppbevares i kjøleskapet.

Flasker med høyt alkoholinhold bør lukkes godt og oppbevares stående.

Enkelte organiske løsninger, eteriske oljer i sitron- og appelsinskall, smørsyre med mer kan skade plastflater ved langvarig kontakt og føre til for tidlig aldring.

Ubehagelig lukt tyder på at kjøleskapet ikke er rent eller at innhold er bedervet (se Rengjøring av apparatet).

Fjern bederfelige matvarer fra kjøleskapet før du reiser bort i lengre perioder.

Unngå at maten tilsmusses

For å unngå at mat tilsmusses, ber vi deg følge følgende anvisninger:

- Å ha døren åpen i lange perioder kan føre til en betydelig økning i temperaturen i apparatets rom.
- Rengjør regelmessig overflatene som kan komme i kontakt med mat, og tilgjengelige avløpssystem.
- Oppbevar rått kjøtt og rå fisk i egnede beholdere i kjøleskapet, slik at det ikke kommer i kontakt med eller drypper på annen mat.
- Hvis kjøleskapet står tomt i lange perioder, må du slå det av, avrime, rengjøre og tørke det, og la døren stå åpen for å forhindre muggdannelse.

Innfrysing og lagring av frosne matvarer

Fremgangsmåte ved infrysing

INFORMASJON!

Maksimal mengde ferske matvarer som kan legges inn om gangen, er angitt på apparatets merkeplate. Hvis mengden matvarer som fryses, overskrider angitt verdi, vil dette redusere kvaliteten på infrysingen, og dessuten kvaliteten på maten som allerede er frosset.

- For å kunne utnytte hele frysekapasiteten kan du ta ut alle skuffene.
- Aktivere funksjonen SuperFreeze 24 timer før infrysing av ferske matvarer:
 - **Kontrollenhet 1:** Hold knappen **B** inntrykt til lyset over symbolet **D** tennes.
 - **Kontrollenhet 2:** trykk på knappen **D** til symbolet **D1** lyser;
 - **Kontrollenhet 3:** Hold knappen **C** inntrykt til symbolet **C1** begynner å blinke.

For å sikre at matvarene fryser raskest mulig legger du pakkene ut som beskrevet nedenfor:

Del ferske matvarer inn i mindre pakker (1 kg). Plasser to pakker mot bakveggen langs venstre og høyre kant av den øvre skuffen, én pakke i midten foran dem (også i den øvre skuffen), og én pakke i den midtre skuffen, mot midten av bakveggen.

Pass på at den ferske maten ikke kommer i berøring med mat som allerede er frosset.

- Ved infrysing av mindre mengder mat (1-2 kg), er det ikke nødvendig å aktivere Super Freeze-funksjonen.

Viktige advarsler om frysing

INFORMASJON!

Bruk bare frysekapet til infrysing av mat som egner seg til frysing. Bruk alltid ferske matvarer av god kvalitet.

Velg den mest egnede emballasjen til maten og bruk emballasjen riktig.

Sørg for at emballasjen er luft- og vanntett slik at maten ikke tørker og mister vitaminer.

Skriv mattype, mengde og infrysdato på emballasjen.

Det er svært viktig at matvarene fryses så raskt som mulig. Derfor anbefales små forpakninger. Avkjøl maten i kjøleskapet før du fryser den.

Lagring av ferdigfrosne matvarer

- Når du oppbevarer eller bruker frosne matvarer, må du følge produsentens anvisninger. Temperatur og holdbarhetsdato står på emballasjen.
- Velg bare mat med uskadd emballasje, lagret i frysebokser som holder en temperatur på $-18\text{ }^{\circ}\text{C}$ eller lavere.
- Ikke kjøp mat som er dekket av rim, for dette tyder på at de har vært delvis opptint flere ganger og at kvaliteten ikke er på topp.
- Beskytt maten mot tining under transport. Hvis temperaturen stiger, vil lagringstiden bli kortere og kvaliteten lavere.

Lagringstid for ferdigfrosne matvarer

Anbefalt oppbevaringstid i fryseskapet

Matvaretype	Lagringstid
Frukt, oksekjøtt	fra 10 til 12 måneder
Grønnsaker, kalvekjøtt, fugl	fra 8 til 10 måneder
Viltkjøtt	6 til 8 måneder
Svinestek	4 til 6 måneder
Finhakket eller kvernet kjøtt	4 måneder
Brød, pasta, kokte retter, hvitfisk	3 måneder
Innmat	2 måneder
Røkt pølse, blåfisk	1 måned

Tine frossen mat

- Opptiningen er et viktig trinn i lagringen av mat som er konserverert ved frysing. Maten må tines på riktig måte.
- Egnede metoder for tining av mat er:
 - i kjøleskapet
 - i kaldt vann
 - i en mikrobølgeovn eller konvensjonell ovn med egnet tineprogram.
- Enkelte frosne produkter kan tilberedes uten at de tines først. Produsenten oppgir dette på emballasjen.
- Maten må pakkes i små porsjoner. På denne måten tiner maten raskere.
- Bruk helt eller delvis tint mat så raskt som mulig. Bakteriene i opptint mat reaktiveres, og maten vil ødelegges raskt. Dette gjelder spesielt frukt, grønnsaker og ferdiglaget mat.
- Ikke frys helt eller delvis opptint mat.

Avriming av apparatet

Automatisk avriming av kjøleskapet

Kjøleskapet trenger ikke avrimes, ettersom isen som samler egg på bakveggen, tines automatisk. All oppsamlet is vil smelte når kompressorenheten er inaktiv. Dråpene renner gjennom en åpning i kjøleskapets bakvegg og ned i en beholder over kompressoren, og derfra vil de fordampe.

Kontroller at åpningen i bakveggen på kjøleskapet aldri blokkeres av mat eller andre gjenstander.

Hvis det dannes et tykt belegg med is på bakveggen inni kjøleskapet (3-5 mm), må du slå av apparatet og avrime det manuelt.

Avriming av NoFrost-fryseskap

- NoFrost-fryseskapet avrimes automatisk. Et lag med rim som av og til kan bygges opp, vil forsvinne automatisk.

Manuell avriming av NoFrost-fryseren

- Det kan danne seg et rimlag på veggene i apparatet til tross for NoFrost-funksjonen. Dette skyldes gjerne unormal bruk av apparatet, for eksempel at døren åpnes for ofte, at døren blir stående oppe for lenge, dårlig dørtetning og så videre.

I slike tilfeller kan fryseren avrimes manuelt, i henhold til følgende prosedyre:

Kontrollenhet 1

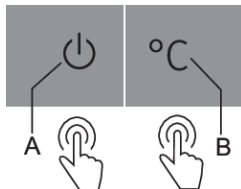

- Hold inne knappene **A** og **B** samtidig (ti sekunder).
- Når avrimingen er ferdig, deaktiveres funksjonen automatisk.

Kontrollenhet 3

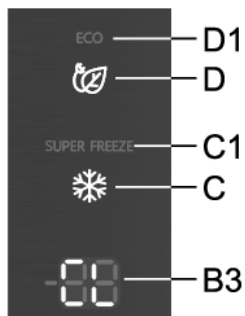

- Hold knappene **D** og **C** inne samtidig. Først vil de ytre segmentene på de to sifrene på **B3**-displayet lyse i sirkel; deretter vil **CL** vises på displayet.
- Når avrimingen er ferdig, deaktiveres funksjonen automatisk. Den innstilte temperaturen for kjøleskapet vises på displayet **B3**.

Rengjøring av apparatet



ADVARSEL!

Før rengjøring må du koble apparatet fra strømmettet – Slå av apparatet (se kapitlet Slå apparatet på/av), og trekk strømledningen ut av veggkontakten.

- Bruk en myk klut til å rengjøre alle flater. Rengjøringsmidler som inneholder slipende stoffer, syrer eller løsemidler egner seg ikke til rengjøring, for de kan ødelegge overflaten.

Rengjør apparatet utvendig med vann eller mildt såpevann.

Lakkerte flater og aluminiumsflater kan rengjøres med lunkent vann tilsatt et mildt vaskemiddel. Det går an å bruke rengjøringsmiddel med lavt alkoholinnhold (f.eks. vindusrens). Ikke bruk alkoholholdige rengjøringsmiddel til å rengjøre plastmaterialer.

Apparatet kan rengjøres innvendig med rent, lunkent vann, eventuelt tilsatt litt eddik.

- Ikke vask deler inni apparatet i oppvaskmaskinen, for de kan bli ødelagt.

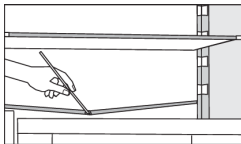

- Under kjølepanelet som avkjøler kjøleskapet innvendig, er det en avløpsrenne og en åpning der vann fra opptint rim renner ned. Avløpsrennen og åpningen må ikke være tett. Sjekk regelmessig at disse ikke er tilstoppet og rengjør ved behov (f.eks. med et sugerør i plast).
- Is- eller rimlag på over 3-5 mm øker energiforbruket. Derfor bør det fjernes regelmessig (gjelder ikke NO FROST-fryseskap). Ikke bruk skarpe eller spisse gjenstander, løsningsmiddel eller spray for å fjerne isen.
- Kondensatoreneheten, som er plassert ved siden av kompressoren på baksiden av produktet (kun på utvalgte modeller), må holdes ren for støv og andre urenheter. Rengjør derfor regelmessig med en myk børste (ikke metall) eller med en støvsuger.
- Etter rengjøringen slår du på apparatet igjen og setter matvarene tilbake på plass.

Feilsøking

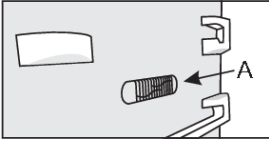
Problem:	Årsak og utbedring:
<p>Apparatet er koblet til strømmettet, men virker ikke.</p>	<ul style="list-style-type: none"> • Kontroller at det er strøm i stikkkontakten og at apparatet er slått på.
<p>Kjølesystemet arbeider kontinuerlig i lang tid.</p> 	<ul style="list-style-type: none"> • For høy omgivelsestemperatur. • Døra er blitt åpnet for ofte eller har stått åpen for lenge. • Døra går ikke ordentlig igjen (skitten pakning, feiltilpasset dør, ødelagt pakning osv.). • For store mengder ferske matvarer er lagt i om gangen. • Sensoren i kjøleskapet (A) er blokkert av ferske matvarer. Kontroller at lufta kan sirkulere rundt sensoren (bare på noen modeller).
<p>Et tykt lag med is på bakveggen i kjøleskapet kan skyldes følgende:</p>	<ul style="list-style-type: none"> • Døra er blitt åpnet for ofte eller har stått åpen for lenge. • Varm mat er satt inn i kjøleskapet. • Mat eller beholdere berører bakveggen i kjøleskapet. • Feil med dørpakningen. • Hvis pakningen er skitten eller ødelagt, må du rengjøre den eller skifte den ut.
<p>Is eller rim inne i fryserdelen:</p>	<ul style="list-style-type: none"> • Døren har vært åpnet for lenge eller for ofte. • Døren er ikke skikkelig lukket. • Døren tetter dårlig (pakningen er skitten, døren er ikke riktig justert, pakningen er skadet osv.). • Avrim apparatet manuelt.
<p>Kondens (dugg) på hyllen over skuffene:</p>	<ul style="list-style-type: none"> • Dette er et forbigående fenomen som ikke kan unngås helt i perioder med høy omgivelsestemperatur og fuktig luft. Det avtar når temperaturen og fuktigheten blir mer normale. Vi anbefaler hyppigere rengjøring av skuffene og avtørring av dråpene fra tid til annen. • Åpne bryteren for fuktighetskontroll. • Legg maten i poser eller annen emballasje som er helt tett.
<p>Dråper på bakveggen i kjøleskapet:</p>	<ul style="list-style-type: none"> • Dette er normalt. Kjøleskapet avrimes automatisk, noe som fører til at vannråper renner gjennom en åpning i bakveggen på kjøleskapet og ned i et kar over kompressoren, og derfra fordampes vannet.
<p>Det drypper/lekker vann fra kjøleskapet.</p>	<ul style="list-style-type: none"> • Tett avløpsåpning for vann, eller vannet drypper over avløpsrennen. • Rengjør den blokkerte åpningen, f.eks. med et sugerør. • Hvis islaget er tykt, må du avrime apparatet manuelt (se "Avriming av apparatet").

Skjemaet er en fortsettelse fra forrige side

Problem:	Årsak og utbedring:
Lyset over displayet for innstilt temperatur blinker (kontrollenhet 1).	<ul style="list-style-type: none"> • Døra er blitt åpnet for ofte eller har stått åpen for lenge. • Døra går ikke ordentlig igjen (skitten pakning, feiltilpasset dør, ødelagt pakning osv.). • Langvarig strøbrudd. • For store mengder ferske matvarer er lagt i om gangen.
Det er vanskelig å åpne døra:	<ul style="list-style-type: none"> • Hvis du prøver å åpne fryseskapet rett etter at du har lukket det, kan dette være vanskelig. Når du åpner døra, slippes det ut litt kald luft fra apparatet og den erstattes av varm luft fra omgivelsene. Under avkjøling av denne luften skapes det undertrykk, og dette gjør det vanskelig å åpne døra. Tilstanden normaliseres etter få minutter, og da er det lett å åpne døra igjen.
Apparatets sider er varme:	<ul style="list-style-type: none"> • Dette er normalt. Det er installert ledninger og rør i sidene på apparatet, disse har en tendens til å bli varme under drift av apparatet.
LED-lyset virker ikke:	<ul style="list-style-type: none"> • Hvis LED-lyset ikke virker, må du kontakte en servicetekniker. • Ikke prøv å reparere LED-lyset på egen hånd, for det er fare for berøring med høyspenning!
Signallampen over indikatoren 2, 3 eller 5 blinker (kontrollenhet 1):	<ul style="list-style-type: none"> • Feil ved eller defekt temperatursensor. Kontaktet servicesenter for reparasjon. Apparatet vil kjøre i sikkerhetsmodus helt til det er blitt reparert av en servicetekniker. Apparatet vil automatisk beholde den mest egnede temperaturen for hvert skap.
Signallampen over indikatoren D eller E blinker (kontrollenhet 1):	<ul style="list-style-type: none"> • Sensortastene reagerer ikke. Ring et servicesenter for reparasjon. • Frem til apparatet blir reparert av en servicetekniker vil det operere i sikkermodus. Apparatet vil automatisk opprettholde temperaturen som passer best for hver del.
Signallampen over indikatoren 8 blinker (kontrollenhet 1):	<ul style="list-style-type: none"> • Døren har stått åpen for lenge. Lukk døra. • Hvis lyset i skapet heller ikke fungerer, er det en feil med dørsensoren. Kontakt et servicesenter for reparasjon. Apparatet vil kjøre i sikkerhetsmodus til det er reparert. Apparatet vil automatisk beholde den mest egnede temperaturen for hvert skap.
HI vises på displayet (kontrollenhet 3).	<ul style="list-style-type: none"> • Døra er blitt åpnet for ofte eller har stått åpen for lenge. • Døra går ikke ordentlig igjen (skitten pakning, feiltilpasset dør, ødelagt pakning osv.). • Langvarig strøbrudd. • For store mengder ferske matvarer er lagt i om gangen.
PF vises på displayet (kontrollenhet 3).	<ul style="list-style-type: none"> • Langvarig strøbrudd.

Skjemaet er en fortsettelse fra forrige side

Problem:	Årsak og utbedring:
E0 vises på displayet (kontrollenhet 3).	<ul style="list-style-type: none">• Sensortastene reagerer ikke. Ring et servicesenter for reparasjon.• Frem til apparatet blir reparert av en servicetekniker vil det operere i sikkermodus. Apparatet vil automatisk opprettholde temperaturen som passer best for hver del.
E1 eller E2 vises på displayet (kontrollenhet 3).	<ul style="list-style-type: none">• Feil ved eller defekt temperatursensor. Kontaktet servicesenter for reparasjon. Apparatet vil kjøre i sikkerhetsmodus helt til det er blitt reparert av en servicetekniker. Apparatet vil automatisk beholde den mest egnede temperaturen for hvert skap.
E9 vises på displayet (kontrollenhet 3).	<ul style="list-style-type: none">• Døren har stått åpen for lenge. Lukk døra.• Hvis lyset i skapet heller ikke fungerer, er det en feil med dørsensoren. Kontakt et servicesenter for reparasjon. Apparatet vil kjøre i sikkerhetsmodus til det er reparert. Apparatet vil automatisk beholde den mest egnede temperaturen for hvert skap.

Hvis ingen av rådene ovenfor løser problemet, må du kontakte nærmeste servicesenter og oppgi type, modell og serienummer. Disse opplysningene står på merkeplaten som er plassert på innsiden av apparatet.

Informasjon om apparatstøy

Kjøling i kjøle- og frysenskap skjer ved hjelp av et kjølesystem som inkluderer en kompressor (og en vifte på noen apparater). Denne kompressoren lager litt støy. Støynivået avhenger av montering, riktig bruk og alderen på produktet.

- Når du nettopp har koblet apparatet til strømmettet, kan driftsstøyen fra kompressoren eller lyden av strømmende væske være litt ekstra høy. Dette betyr ikke at det er noe feil med apparatet og påvirker ikke apparatets funksjon. Etter hvert vil driftsstøyen og denne lyden bli svakere.
- Noen ganger forekommer det uvanlig eller høy lyd under bruk; dette skyldes som oftest feil installasjon.
 - Apparatet må stå flatt og stabilt på et solid underlag.
 - Apparatet bør ikke komme borti veggen eller tilstøtende møbler.
 - Kontroller at utstyret inni apparatet sitter godt fast og at støyen ikke skyldes bokser, klirrende flasker eller andre beholdere som er plassert ved siden av hverandre.
- Når døra åpnes oftere eller blir stående åpen lenge, når store mengder fersk mat legges inn eller når funksjonene intensiv innfrysing eller kjøling aktiveres, kan apparatet midlertidig avgi mer støy. Dette skyldes større belastning på kjølesystemet.

Beskyttelse av miljøet

Emballasjen er laget av miljøvennlige materialer som kan resirkuleres, kastes eller destrueres uten å skade miljøet.

Kassere et brukt apparat

Vern om miljøet ved å levere apparatet til et godkjent avfallsmottak for husholdningsapparater etter endt levetid.

Før du gjør dette, må du utføre følgende operasjoner:

- Koble apparatet fra strømtilførselen.
- La aldri barn leke med apparatet.



■ Symbolet på produktet eller emballasjen indikerer at produktet ikke skal behandles som vanlig husholdningsavfall. Produktet må leveres til godkjent mottak for elektrisk og elektronisk avfall. Riktig avfallshåndtering av produktet bidrar til å forebygge eventuelle negative konsekvenser for miljø og helse. Slike negative konsekvenser kan bli resultatet ved feil avhending av produktet. Vennligst ta kontakt med lokale renovasjonsmyndigheter, renovasjonsfirma eller forretningen der du kjøpte produktet for mer informasjon om avfallshåndtering av produktet.

Egne notater

Hisense UK Ltd

Unit 2 Meadow Court Millshaw Lane Leeds, West Yorkshire, LS11 8LZ, United Kingdom

Hisense France SAS

9 Rue des 3 Soeurs, 93420 Villepinte, France

Hisense Germany GmbH

Garmischer Strasse 4-6, 80339 München, Germany

Hisense Italia SRL

Via Montefeltro, 6/A 20156 Milano, Italia

Hisense Iberia S.L

Ronda Auguste y Louis Lumiere, 23 Nave 12
Edificio Lumiere – Parque Tecnológico 46980 Paterna (Valencia). España

Gorenje gospodinjski aparati, d.o.o.

Partizanska cesta 12, 3320 Velenje, Slovenia

Hisense



860261-a1

