

**Hisense**

life reimagined

NO (NO)

## **BRUKSANVISNING**

**FOR ET STÅENDE KOMBI-  
SKAP**



## TAKK FOR AT DU VALGTE ET PRODUKT FRA OSS

Vi er glade for at du har valgt et produkt fra Hisense. Med Hisense får du moderne teknologi og produkter laget av kvalitetsmaterialer. Vi jobber kontinuerlig med energieffektivitet, og når du kjøper produkter fra oss, bidrar du til en mer bærekraftig fremtid.

For å kunne bruke alle tjenestene våre, garantien og for å få viktig informasjon, kan du registrere Hisense-produktet ditt på nettstedet vårt:

<https://www.hisense-europe.com>

Vi håper du blir fornøyd med produktet.

### Apparatet er kun beregnet til husholdningsbruk.

Kjøleskapet er beregnet på oppbevaring av ferske matvarer over 0°C.

**Fryseskapet** er beregnet for innfrysing og langvarig lagring av frosne matvarer (opp til et år, avhengig av matvaretypen).

Symbolene nedenfor brukes gjennom hele bruksanvisningen og har følgende betydning:

 **INFORMASJON!**  
Informasjon, råd, tips eller anbefaling

 **ADVARSEL!**  
Advarsel – generell fare

 **ELEKTRISK STØT!**  
Advarsel – fare for elektrisk støt

 **BRANNFARE!**  
Advarsel – brannfare

# Innhold

<b>Viktige merknader og sikkerhetsregler</b> .....	<b>4</b>
Før du bruker apparatet for første gang .....	4
Viktige sikkerhetsanvisninger .....	4
Viktig informasjon om bruk av apparatet .....	7
Beskyttelse av miljøet .....	9
<b>Tips om strømsparing for kjøleapparater</b> .....	<b>10</b>
<b>Installasjon og tilkobling</b> .....	<b>11</b>
Riktig plassering .....	11
Tilkobling av apparatet .....	12
Tilkobling av apparatet .....	14
<b>Beskrivelse av apparatet</b> .....	<b>15</b>
<b>Bruke apparatet</b> .....	<b>16</b>
Slå apparatet på/av .....	16
Regulering av temperaturen i apparatet .....	17
Standby-modus for kontrollenhet/display .....	18
Intensiv frysing (fryserdel) .....	19
Eco-funksjon(anbefalt innstilling ) .....	20
Convert-funksjonen .....	21
Feriemodus (langvarig fravær) .....	22
Alarm for høy temperatur .....	23
Alarm for åpen dør .....	24
Alarm ved strøbrudd/strømforsyningsfeil .....	25
<b>Utstyr inni apparatet</b> .....	<b>26</b>
Hyller .....	26
Frukt- og grønnsaksskuff (CrispZone) * .....	26
Dørhyller .....	26
Luftfordelingssystem (MultiFlow) * .....	26
Vanndispenser * .....	27
<b>Oppbevaring av mat i kjøleskapet</b> .....	<b>29</b>
Viktige advarsler om oppbevaring av mat .....	29
Unngå at maten tilsmusses .....	29
<b>Innfrysing og lagring av frosne matvarer</b> .....	<b>30</b>
Fremgangsmåte ved infrysing .....	30
Viktige advarsler om frysing .....	30
Lagring av ferdigfrysede matvarer .....	30
Lagringstid for ferdigfrysede matvarer .....	30
Tine frossen mat .....	31
<b>Avriming av apparatet</b> .....	<b>32</b>
Automatisk avriming av kjøleskapet .....	32
Avriming av NoFrost-fryseskap .....	32
<b>Rengjøring av apparatet</b> .....	<b>33</b>
<b>Feilsøking</b> .....	<b>34</b>
<b>Informasjon om apparatstøy</b> .....	<b>37</b>

# Viktige merknader og sikkerhetsregler

## Før du bruker apparatet for første gang

Før du kobler apparatet til strømmettet, må du lese bruksanvisningen grundig. Den beskriver apparatet og riktig og sikker bruk av apparatet. Bruksanvisningen gjelder for flere produkttyper/-modeller. Dette betyr at den kan inneholde beskrivelser av innstillinger eller utstyr som ikke er tilgjengelig på ditt apparat. Ta vare på denne bruksanvisningen til senere bruk, og fest den til apparatet ved et eventuelt videresalg.

Bruksanvisningen gjelder også for No Frost-versjonen/-modellen av fryseskabet, som er utstyrt med en vifte, og der avrimingsprosessen er automatisk (bare på enkelte modeller).

Kontroller at det ikke finnes skader eller uregelmessigheter feil på apparatet. Hvis du finner ut at apparatet er skadet, må du varsle forhandleren der du kjøpte apparatet.

Før du kobler apparatet til strømmettet, må det stå minst to timer i loddrett stilling. Dette reduserer muligheten for feilfunksjon i kjølesystemet på grunn av feilhåndtering under transport.

## Viktige sikkerhetsanvisninger



### **BRANNFARE!**

**ADVARSEL!** Fare for brann/brennbare materialer.

Apparatet må kobles til strømmettet og jordes i samsvar med gjeldende standarder og bestemmelser.

**ADVARSEL!** Ikke plasser flere bærbare uttak eller bærbare strømforsyninger på baksiden av apparatet.

Før rengjøring av apparatet må du koble det fra strømmettet (trekk støpslet ut av veggkontakten).



### **ELEKTRISK STØT!**

**ADVARSEL!** Hvis strømledningen er skadet, må den skiftes ut av produsenten, en servicetekniker eller en tilsvarende kvalifisert person for å unngå all fare.



### **ELEKTRISK STØT!**

ADVARSEL! Sørg for at strømledningen ikke blir sittende fast eller skades når du plasserer produktet.



### **ELEKTRISK STØT!**

Hvis LED-lyset ikke virker, må du kontakte en servicetekniker. Ikke prøv å reparere LED-lyset på egen hånd, for det er fare for berøring med høyspenning!



### **ADVARSEL!**

ADVARSEL! Ikke bruk noen elektriske apparater inni fryseboksen, bortsett fra de som eventuelt er tillatt av produsenten.



### **ADVARSEL!**

ADVARSEL! Ikke bruk mekanisk utstyr eller annet for å sette fart i avrimingen, unntatt utstyr som er anbefalt av produsenten.



### **ADVARSEL!**

ADVARSEL! Installer apparatet i henhold til instruksene for å unngå all risiko på grunn av dårlig stabilitet.

## **Fare for frostskafer**

Ikke stikk frosne mat i munnen og unngå å berøre frosne matvarer, for dette kan føre til frostskafer.

## **Sikkerhet for barn og sårbare personer**

Apparatet er ikke ment for bruk av personer (inkludert barn) med reduserte fysiske, sensoriske eller mentale evner, eller personer som mangler erfaring og kunnskap, med mindre de er under tilsyn eller får opplæring om bruken av apparatet av en person som er ansvarlig for deres sikkerhet.

Barn skal holdes under tilsyn for å sikre at de ikke leker med apparatet.

Rengjøring og vedlikehold skal ikke utføres av barn uten tilsyn.

Fjern emballasjen som skal beskytte apparatet eller deler av apparatet under transport, og oppbevar den utenfor barns rekkevidde. Fare for personskader eller kvelning!

Når du skal kassere et brukt apparat, fjerner du strømledningen, tar av døra, men lar hyllene sitte i apparatet. Dette hindrer at barn kan bli innelåst i apparatet.

## **Bare for europeiske markeder**

Dette apparatet kan brukes av barn som er 8 år eller eldre, og av personer med reduserte fysiske, sensoriske eller mentale evner eller manglende erfaring og kunnskap dersom de får tilsyn eller veiledning om sikker bruk av apparatet og forstår hvilke farer som er involvert.

Barn skal ikke leke med apparatet.

Rengjøring og vedlikehold skal ikke utføres av barn uten tilsyn.

Barn i alderen 3 til 8 år kan ta ting inn og ut av kjøleapparater.

## Advarsel angående kjølemiddel

Apparatet inneholder en liten mengde av den miljøvennlige, men brennbare gassen R600a. Sørg for at ingen deler av kjølesystemet blir skadet. En gasslekkasje er ikke skadelig for miljøet, men den kan forårsake personskader eller brann.

Ved gasslekkasje må rommet luftes grundig, du må koble apparatet fra strømmen og ta kontakt med en servicetekniker.

## Viktig informasjon om bruk av apparatet



**ADVARSEL!** Dette apparatet er beregnet for bruk i husholdninger og lignende formål som:

- personalkjøkken i butikker, på kontorer og på andre arbeidsplasser
- i gårdshus og av gjester ved hoteller, moteller og andre typer bomiljøer
- enklere overnattingssteder (“bed and breakfast”)
- catering og lignende formål som ikke er relatert til direkteutsalg

## **ADVARSEL!**

ADVARSEL! Sørg for at ventilasjonsåpningene på kabinettet eller i kjøkkeninnredningen der skapet er innbygd, ikke blokkeres.

Apparatet skal ikke brukes utendørs og må ikke utsettes for regn.

Ikke oppbevar eksplosive stoffer som aerosolbeholdere med brennbart drivstoff i dette apparatet.

Hvis du ikke skal bruke apparatet på en stund, slår du det av med den aktuelle bryteren og trekker støpslet ut av stikkontakten. Før du forlater apparatet, bør det tømmes, avrimes og rengjøres. Husk å la døra stå på gløtt.

Ved feil eller strømbrudd må du ikke åpne fryseskapet før det er gått mer enn 16 timer siden det har vært i drift. Etter denne tiden må du bruke den frosne maten eller sørge for tilstrekkelig kjøling (f.eks. et reserveapparat).

## **Teknisk informasjon på apparatet**

Merkeplaten er plassert på innsiden av apparatet. På merkeplaten står data om spenning, brutto- og nettovolum, type og mengde kjølemiddel og informasjon om klimaklasser.

Hvis teksten på merkeplaten ikke står på ditt eget språk, limer du på etiketten som følger med apparatet.

## **ADVARSEL!**

ADVARSEL! Ikke ødelegg kjølesystemet. Dette vil også hindre forurensing.



# Beskyttelse av miljøet

Emballasjen er laget av miljøvennlige materialer som kan resirkuleres, kastes eller destrueres uten å skade miljøet.

## Kassere et brukt apparat

Vern om miljøet ved å levere apparatet til et godkjent avfallsmottak for husholdningsapparater etter endt levetid.

Før du gjør dette, må du utføre følgende operasjoner:

- Koble apparatet fra strømtilførselen.
- La aldri barn leke med apparatet.



■ Symbolet på produktet eller emballasjen indikerer at produktet ikke skal behandles som vanlig husholdningsavfall. Produktet må leveres til godkjent mottak for elektrisk og elektronisk avfall. Riktig avfallshåndtering av produktet bidrar til å forebygge eventuelle negative konsekvenser for miljø og helse. Slike negative konsekvenser kan bli resultatet ved feil avhending av produktet. Vennligst ta kontakt med lokale renovasjonsmyndigheter, renovasjonsfirma eller forretningen der du kjøpte produktet for mer informasjon om avfallshåndtering av produktet.

## Tips om strømsparing for kjøleapparater

- Installer apparatet som spesifisert i bruksanvisningen.
- Ikke åpne døra oftere enn nødvendig.
- Kontroller fra tid til annen at ingenting hindrer luftsirkulasjonen under apparatet.
- Hvis pakningen er skadet eller ikke er helt tett av andre grunner, må den skiftes så snart som mulig.
- Lagre matvarene i lukkede beholdere eller egnet emballasje.
- Kjøøl maten ned til romtemperatur før du setter den i kjøleskapet.
- Tin frosset mat i kjøleskapet.
- For å utnytte hele det innvendige volumet i frysescapet, kan du fjerne noen av skuffene som beskrevet i bruksanvisningen.
- Avrim det tradisjonelle frysescapet når det har dannet seg et ca. 3-5 millimeter lag med rim på veggene og i bunnen av de kjølte flatene.
- Kontroller at hyllene er jevnt fordelt og at maten plasseres slik at luften kan sirkulere fritt inni apparatet (følg anbefalt plassering av mat som beskrevet i bruksanvisningen).
- Ikke blokker vifteåpningene på apparater med vifte.
- Hvis du ikke trenger viften eller ionisatoren, kan du slå dem av for å redusere strømforbruket.

# Installasjon og tilkobling

## Riktig plassering

- Monter produktet i et tørt rom med god ventilasjon. Apparatet fungerer best når omgivelsestemperaturen er innenfor området i tabellen nedenfor. Produktklassen er angitt på merkeplaten med grunnleggende informasjon om apparatet.

Beskrivelse	Klimaklasse	Omgivelsestemperaturområde °C	Relativ fuktighet
Utvidet normalt temperaturområde	SN	+10 til +32	≤75%
Normalt	N	+16 til +32	
Subtropisk	ST	+16 til +38	
Tropisk	T	+16 til +43	



### INFORMASJON!

Produktet skal ikke bygges inn.



### INFORMASJON!

Ikke plasser apparatet i et rom der temperaturen kan bli lavere enn 5 °C, for dette kan føre til unormal drift eller feil!

- Strømledningen til apparatet skal være tilgjengelig etter installering!
- Ikke plasser apparatet i nærheten av apparater eller enheter som stråler ut varme, slik som komfyr, ovn, radiator, vannkoker og lignende, og ikke utsett apparatet for direkte sollys. Apparatet må monteres minst 3 cm fra en elektrisk komfyr eller gasskomfyr og minst 30 cm fra en olje- eller kullovn. Hvis avstanden mellom slike varmekilder og apparatet er mindre, må det brukes isolasjonspanel.

## Tilkobling av apparatet

Apparatet bør installeres av minst to personer for å unngå personskade og skade på apparatet.

- Dette apparatet skal monteres frittstående. For å oppnå nominell/minimum strømforbruk må det alltid være 50 mm avstand mellom veggen og baksiden av apparatet samt 100 mm over apparatet. Sørg også for tilstrekkelig luft sirkulasjon på begge sider av apparatet samt over det.
- Apparatet kan også plasseres ved siden av eller mellom kjøkkenskap, eller mot en vegg. Ved slik plassering fungerer apparatet problemfritt, men strømforbruket kan øke. Overhold minimumskravene til avstand over og bak apparatet, som vist i figuren.
- Ta med i beregningen den plassen eller klaringen som trengs for å åpne døren til apparatet, slik at skuffene og hyllene kan trekkes ut eller fjernes (se installasjonsskjema).

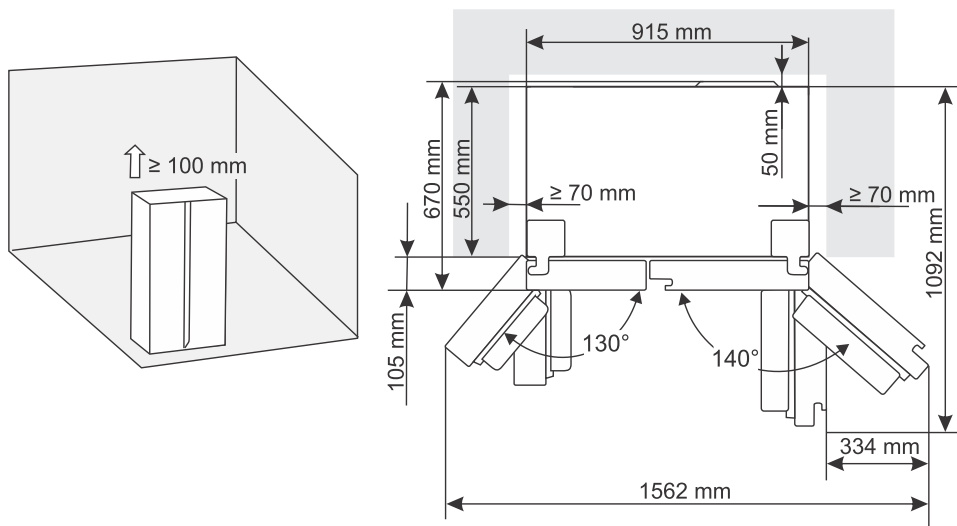

## Oppsett av apparatet

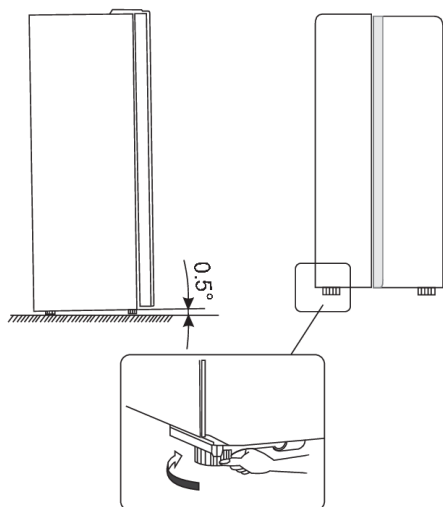

- For å sikre at apparatet står horisontalt, og at det blir tilstrekkelig ventilasjon bak det, kan det hende du må justere føttene under apparatet. Høyden på føttene kan justeres med fingrene eller med en skiftenøkkel.
- La døren lukkes automatisk, og juster deretter føttene til den øvre delen av apparatet er vinklet bakover med rundt 10 mm eller 0,5 grader.
- Hvis du skal flytte apparatet, hever du føttene igjen, slik at det kan beveges fritt på hjulene. Når du har flyttet apparatet til ønsket sted, må du justere føttene igjen.

### **⚠ ADVARSEL!**

Obs! Bruk hjulene bare til å flytte apparatet fremover og bakover. Hvis du skyver apparatet sideveis, kan det skade gulvet og hjulene.

## Justere døren på apparatet

Hvis døren på apparatet ikke er riktig justert (at døren til fryserommet og kjøleskapet ikke står på linje), kan du bruke det medfølgende verktøyet til å justere høyden på døren.

Hvis frysedøren er høyere enn kjøleskapsdøren, bruker du først det medfølgende verktøyet til å skru skruen på det nederste hengselet mot urviseren for å heve døren. Fest deretter mutteren ved hjelp av en skrutrekker.

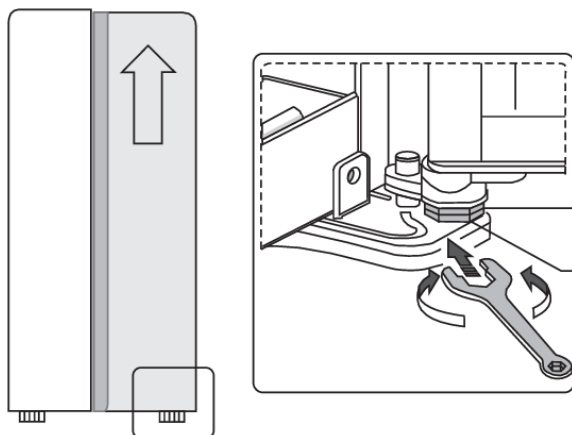

## Tilkobling av apparatet

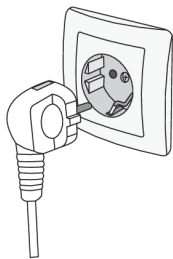

- Koble apparatet til strømmettet ved å sette strømledningen i stikkontakten. Veggkontakten må være tilkoblet et jordfeilrelé (sikkerhetsbryter). Nominell spenning og frekvens er angitt på merkeskiltet med grunnleggende informasjon om apparatet.
- Apparatet må kobles til strømmettet og jordes i samsvar med gjeldende standarder og bestemmelser. Apparatet tåler kortvarige spenningssvingninger, men disse må ikke overskride +/- 6 %.

# Beskrivelse av apparatet

Apparatets innvendige utstyr kan variere, avhengig av apparatmodell.

Dette produktet inneholder en lyskilde i energieffektivitetsklasse G.

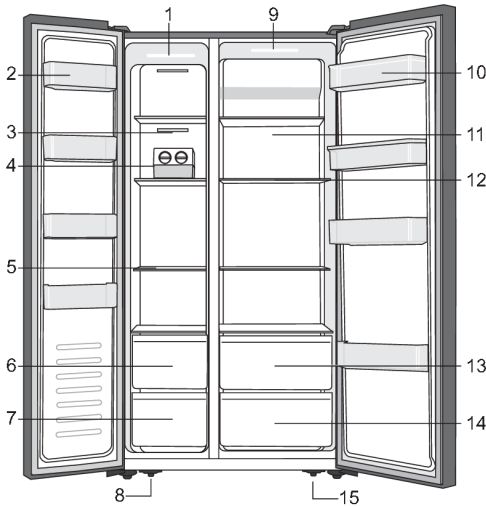

1. LED-lys i fryserrommet
2. Hylle i fryserdør
3. Deksel til luftkanal i fryser
4. Isbitmaskin \*
5. Fryserhylle
6. Øvre fryseskuff
7. Nedre fryseskuff
8. Venstre justerbare fot under apparatet
9. LED-lys i kjølerommet
10. Hylle i kjøleskapdøren
11. Deksel til luftkanal i kjøleskap
12. Hylle i kjøleskap
13. Øvre kjøleskuff
14. Nedre kjøleskuff
15. Høyre justerbare fot under apparatet

\* Bare på noen modeller

## OBS!

Siden produktene våre kan endres fra tid til annen, kan det hende at kjøleskapet ditt avviker noe fra kjøleskapet som beskrives i denne bruksanvisningen, men funksjonene og metodene er uendret.

# Bruke apparatet

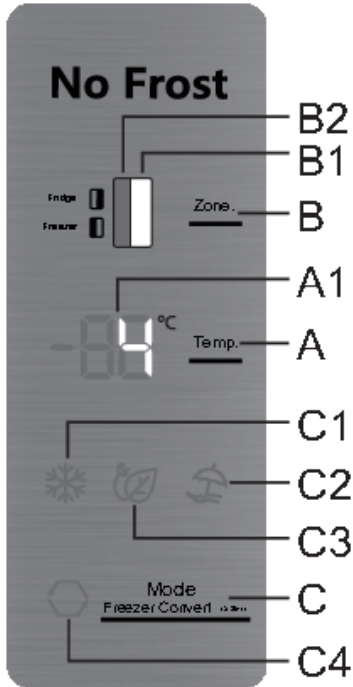

- A Temperaturinnstillingsknapp
- A1 Display
- B Valgbryter for kjøleskap/fryser
- B1 Display for kjøleskapet
- B2 Display for frysenskapet
- C Knapp for å velge tilleggsfunksjoner
- C1 Funksjonsindikator for intensiv innfrysing (strømforsterkning)
- C2 Funksjonsindikator for langt fravær (holiday mode)
- C3 Indikator for Eco-funksjon
- C4 Funksjonsindikator convert

## Slå apparatet på/av

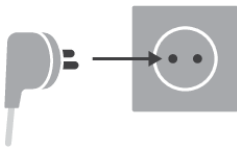

**Slå på:** For å slå på apparatet kobler du støpselet til stikkontakten.

**Slå av:** For å slå av apparatet trekker du støpselet ut av stikkontakten.



# Regulering av temperaturen i apparatet

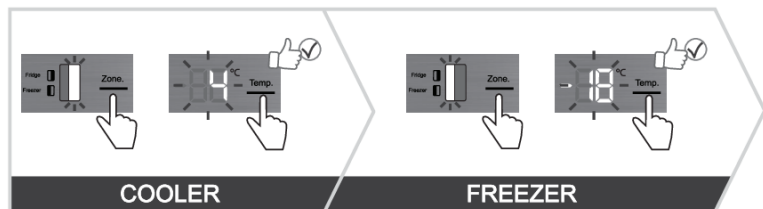

## 💡 INFORMASJON!

- Apparatets temperatur er forhåndsinnstilt med anbefalt temperaturverdi, dvs. 4 °C for kjøleskapdelen og -18 °C for frysedelen.
- Når apparatet er slått på, kan det ta flere timer før den innstilte temperaturen er nådd. Ikke legg mat i kjøleskapet før temperaturen har sunket til den valgte innstillingen.

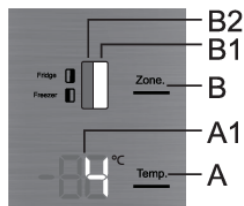

Med denne modellen kan du veksle mellom å stille inn temperaturen for kjøledelen og frysedelen. Det gjør du ved å trykke på knappen **B** for å markere symbolet for den delen av apparatet du vil justere: **B1** for kjøledelen, og **B2** for frysedelen.

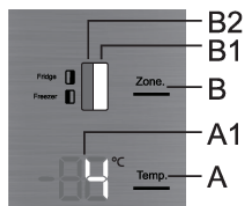

Temperaturen i **kjøleskapet** kan stilles inn når symbolet **B1** lyser. Still inn temperaturen ved å trykke kort på knappen **A**.

- Hver gang du trykker på knappen **A**, økes temperaturen med 1 °C. Den innstillingen du velger, blir lagret som den nyeste temperaturinnstillingen for kjøleskapet.
- Temperaturen i kjøleskapet kan stilles inn fra +1 °C til +9 °C.
- Anbefalt temperaturinnstilling er 4 °C.

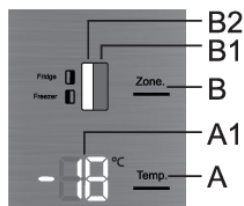

Temperaturen i **fryseskapet** kan stilles inn når symbolet **B2** lyser. Still inn temperaturen ved å trykke kort på knappen **A**.

- Hver gang du trykker på knappen **A**, økes temperaturen med 1 °C. Den innstillingen du velger, blir lagret som den nyeste temperaturinnstillingen for fryseskapet.
- Temperaturen i fryserdelen kan stilles inn mellom -16 °C og -24 °C.
- Anbefalt temperaturinnstilling er -18 °C.

## 💡 INFORMASJON!

10 sekunder etter at den siste knappen ble trykt inn, går displayet på fryseskapet automatisk tilbake til displayet for kjøleskapet. **B1** lyser og innstilt temperatur for kjøleskapet vises på displayet **A1**.

## Standby-modus for kontrollenhet/display



### INFORMASJON!

30 sekunder etter at du trykt på den siste knappen, går kontrollenheten tilbake til hvilemodus.

Alle indikatorene på kontrollenheten blir slått av. Det finnes unntak, da enkelte indikatorer fortsetter å lyse selv om kontrollenheten er i hvilemodus. Slike unntak er følgende:

- Hvis intensiv infrysing (strømfosterker) er aktivert, vil indikatoren **C1** fortsette å lyse. Alle andre indikatorer er av.
- Hvis **Eco**-funksjonen er aktivert, vil indikatoren **C3** vises også i hvilemodus. Alle andre indikatorer er av.
- Hvis **holiday mode**-funksjonen er aktivert, vil indikatoren **C2** vises også i hvilemodus. Alle andre indikatorer er av.
- Hvis **convert**-funksjonen er aktivert, vil indikatoren **C4** vises også i hvilemodus. Alle andre indikatorer er av.
- Hvis den manuelle avrimingsfunksjonen for fryseskapet er aktivert, vil **Cd** fremdeles vises på displayet, selv om kontrollenheten er i hvilemodus. Alle andre indikatorer er av.
- Hvis en av alarmene aktiveres, eller hvis en av feilene vises, vil displayet vise en konkret melding.

**Avslutt hvilemodus:** Trykk kort på en knapp eller åpne døren til kjøleskapet.

## Intensiv frysing (fryserdel) (❄️)

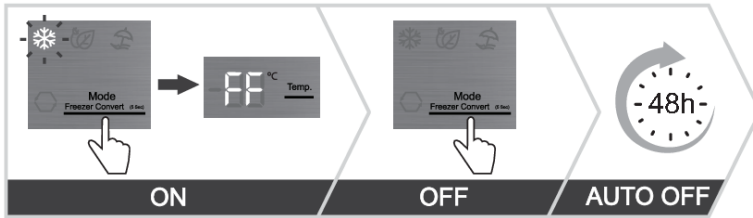

- Bruk denne innstillingen når du har slått på apparatet for første gang, før rengjøring eller før du setter inn store mengder mat.

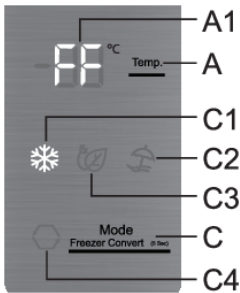

**Slå på:** Slå på modus for intensiv frysing ved å trykke på knappen **C** til displayet viser **C1**. Displayet viser **FF**.

**Slå av:** Slå av modus for intensiv frysing ved å trykke på knappen **C** igjen til symbolet **C1** slukkes.

Hvis funksjonen ikke deaktiveres manuelt, vil den automatisk deaktiveres etter ca. to dager. Innstillingen går tilbake til den forrige verdien.

### 💡 INFORMASJON!

- Når den intensive frysefunksjonen (fast freeze) er aktivert, vil apparatet kjøle med maksimal effekt. I denne tiden kan driftsstøyen være noe høyere.

### 💡 INFORMASJON!

- Når den intensive innfrysingen er aktivert, kan temperaturen være lavere både i kjøleskapet og fryseskapet.

## Eco-funksjon (🌿) (anbefalt innstilling 👍🚫)

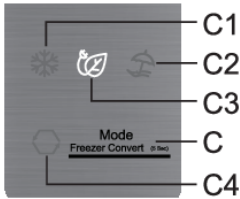
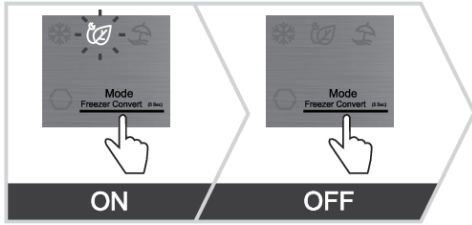

**Slå på:** Eco-funksjonen slås på ved å trykke på knappen **C** til displayet viser **C3**.

**Slå av:** Eco-funksjonen kan slås av ved å trykke på knappen **C** igjen til symbolet **C3** slukkes.

Denne **Eco**- funksjonen vil også deaktiveres når du endrer temperaturinnstillingen i kjøleskaps- eller fryserdelen, eller når du aktiverer en av de andre tilleggsfunksjonene.

## Convert-funksjonen (🍃)

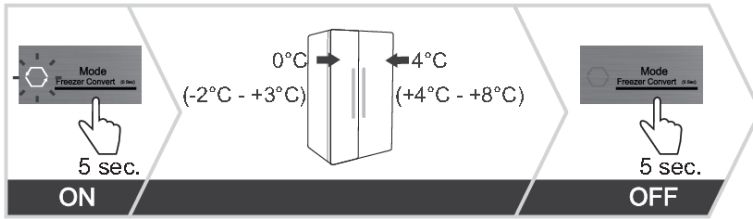

Hele fryserdelen kan konverteres til en **ZeroZone**-skuff. Temperaturen i denne skuffen ligger på eller rett under 0 °C. Du må derfor ikke legge matvarer som ikke tåler lave temperaturer, i denne skuffen, da disse da kan fryse. Før du skifter til **ZeroZone**-funksjon må du tømme fryserdelen for å hindre at frossen mat tiner og blir ødelagt.

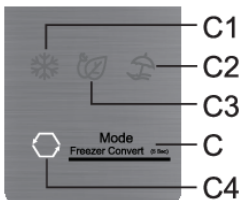

- **Slå på funksjonen Convert:** Trykk lenge (fem sekunder) på knappen **C**. Du hører en pipelyd, og displayet tennes **C4**.
- Når denne funksjonen er aktivert, vil temperaturen i fryserdelen settes til 0 °C, mens temperaturen i kjøleskapsdelen settes til 4 °C. «0 °C» blinker på **A1**-displayet til temperaturen i fryserdelen når den riktige temperaturen. Når denne temperaturen er nådd, lyser indikatoren «0 °C» fast.

- **Stille inn temperaturen i ZeroZone-rommet:** Bruk knappen **A** til å stille inn temperaturen mellom -2 og +3 °C.
- Temperaturene er omtrentlige og avhenger av temperaturinnstillingene i kjøleskapsdelen, omgivelsestemperaturen, hvor ofte kjøleskapsdøren åpnes og hvor mye mat skapet inneholder. Hvis du stiller inn en høyere temperatur i **ZeroZone**-skuffen, vil dette også øke temperaturen i kjøleskapsdelen, og omvendt. Juster innstillingen etter driftsforholdene.
- Når fryseren arbeider i **ZeroZone**-modusen, kan temperaturen i kjølerommet bare justeres mellom 4 og 8 °C. Vi anbefaler slik bruk bare når omgivelsestemperaturen er mellom 16 og 32 °C. Ved høyere eller lavere temperaturer kan det ikke garanteres tilstrekkelig temperatur i apparatet.
- Når **Convert**-funksjonen er aktivert, vil eventuelle andre ekstrafunksjoner bli deaktivert.
- **Slå av funksjonen Convert:** Hold inne knappen **C**. Du hører en pipelyd, og displayet **C4** slås av.

## Feriemodus (langvarig fravær)

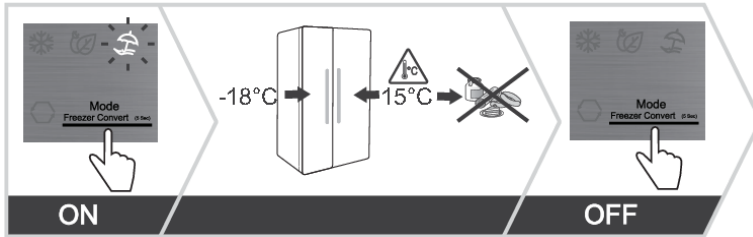

Bruk denne funksjonen når du skal være borte i lengre perioder, f.eks. når du skal på ferie eller en lengre forretningsreise.

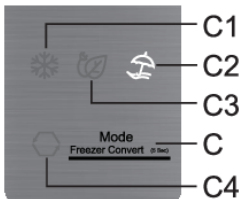

**Slå på:** Slå på funksjonen ved å trykke på **C** til displayet viser **C2**.

- Når denne funksjonen er aktivert, vil temperaturen i kjøleskapsdelen settes til 15 °C og temperaturen i fryserdelen til -18 °C.

### **ADVARSEL!**

Før du aktiverer denne funksjonen må du tømme kjøleskapsdelen, da matvarer kan bli ødelagt.

**Slå av:** Slå av funksjonen ved å trykke på knappen **C** igjen til symbolet **C2** slukkes.

## Alarm for høy temperatur

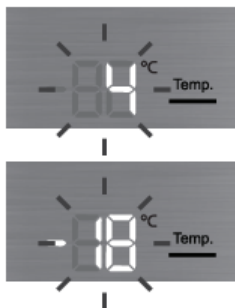
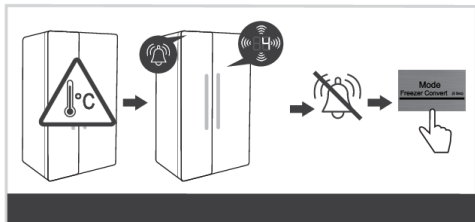

Hvis temperaturen i apparatet blir for høy, aktiveres en lydalarm (periodisk lyd), og valgt temperatur for rommet der temperaturen er for høy, blinker i displayet.

- Hver gang du slår på apparatet aktiveres en 24-timers forsinkelse i alarmdriften. Hvis apparatet ikke når en tilstrekkelig lav temperatur etter denne perioden, vil alarmen bli aktivert.

### Slå av alarmen:

- Kvitter og slå av lydalarmen ved å trykke på en knapp. Gjeldende temperatur i det rommet der temperaturen er for høy, begynner å blinke på displayet. Hvis du ikke kvitterer og slår av lydalarmen, vil den bli aktivert hver time i cirka 15 minutter.
- Når temperaturen kommer under alarmverdien, slutter temperaturvisningen å blinke og begynner å lyse konstant. Temperaturen i kjøleskapet vises.

## Alarm for åpen dør

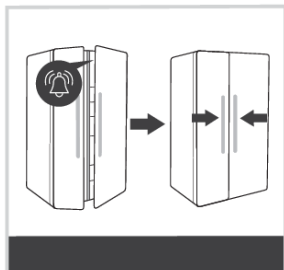

Hvis kjøleskaps- eller fryserdøren er åpen for lenge, aktiveres en lydalarm (gjentatte pip) og **B1** eller **B2**-ikonet på brukergrensesnittet vil begynne å blinke, avhengig av hvilken dør som er åpen. Hvis du ikke merker det og slår av lydalarmeren, vil alarmeren aktiveres hvert 30. sekund.

**Slå av alarmeren:** Du slår av alarmeren ved å lukke døren til apparatet.



### INFORMASJON!

Hvis du slår av alarmeren ved å trykke på en knapp, utløses alarmeren igjen etter 4 minutter hvis døren fremdeles er åpen.



### INFORMASJON!

Hvis du lar døren stå åpen i mer enn 10 minutter, vil alarmeren opphøre. Apparatet vil gå til sikkermodus for å gi tilstrekkelig kjøling og hindre at mat ødelegges til tross for den åpne døren.



## Alarm ved strømbrudd/strømforsyningsfeil

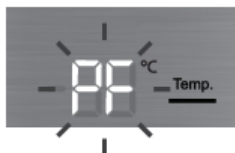
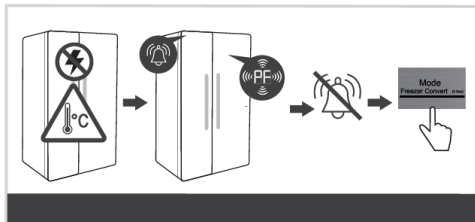

Hvis temperaturen i apparatet når alarmnivået under et strømbrudd, aktiveres alarmen for høy temperatur når strømmen kommer tilbake. Det høres en lydalarm, og det blinker **PF** på displayet.

Trykk på en av knappene for å deaktivere alarmen. Displayet viser den høyeste målte temperaturen i fryserommet.

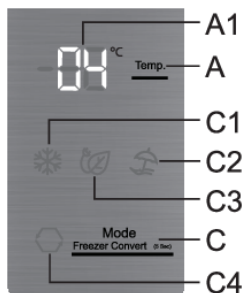

Den neste gangen du trykker på knappen **A**, vises den høyeste målte temperaturen i kjølerommet.

Når du trykker på knappen **C** igjen, deaktiveres strømbruddsalarmen, og den innstilte temperaturen for det valgte rommet vises i displayet.

Hvis alarmen for høy temperatur aktiveres samtidig, vil den fungere som beskrevet i kapitlet Alarm for høy temperatur, etter at du har deaktivert alarmen for strømforsyningsfeil.

# Utstyr inni apparatet

( \* Utstyret avhenger av modellen)

## Hyller

Du kan plassere de tomme hyllene fritt langs sporene i apparatet uten å måtte fjerne dem fra apparatet. For å flytte eller fjerne en hylle fra apparatet drar du den mot deg, løfter den opp foran, og deretter flytter du den eller trekker den ut av apparatet. Ferskvarer bør plasseres bakerst på hyllen der temperaturen er lavest.

## Frukt- og grønnsaksskuff (CrispZone) \*

Skuffene nederst i kjøleskapet er ment for frukt og grønnsaker. De sikrer fuktighet og forhindrer at maten tørker ut.

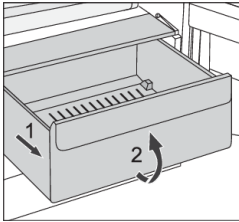

- Dra ut skuffen:
  - Trekk ut skuffen så langt det går. Deretter løfter du den opp foran og trekker den helt ut.

## Dørhyller

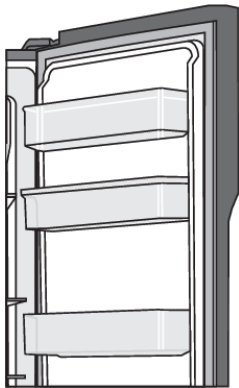

Innsiden av døren i kjøledelen og frysedelen har hyller som er egnet for små pakker.

Du kan plassere hyllene der du vil ved å løfte dem litt fra sporene som holder dem på plass og flytte dem til ønsket sted. Sørg da for å plassere dem riktig i sporene.

Den nederste hyllen i døren i kjøleskapet er designet for flasker.

Maksimal belastning på hver dør er 5 kg.

## Luftfordelingssystem (MultiFlow) \*

- Det avanserte MultiFlow-systemet fordeler luften jevnt og utjevner temperaturen i hele kjøleskapet. Dette systemet gjør også at du kan legge alle typer mat på en hvilken som helst hylle i kjøleskapet, da det ikke er temperaturforskjeller mellom dem.

# Vanndispenser \*

(bare på noen modeller)

Vanndispenseren i døren på kjølerommet er designet for å oppbevare drikkevann. Med en vanndispenser kan du enkelt få kaldt vann uten å måtte åpne døren til kjøleskapet.

## Før du bruker apparatet for første gang

Før du bruker vanndispenseren for første gang, må den vaskes i henhold til instruksjonene under:

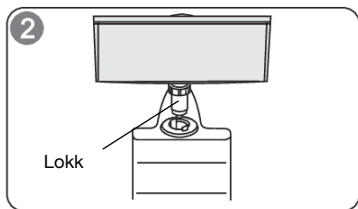
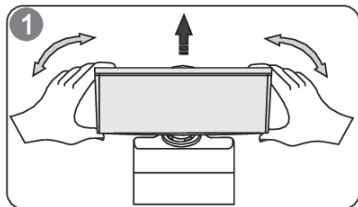

1. Ta tak i begge sider av vanndispenseren, og dra den oppover mens du rister lett på den.
2. Skru av lokket, og rengjør det. Rengjør også innsiden av vanndispenseren.

## Installasjon

1. Plasser dispenserhodet i åpningen.
2. Plasser beholderen i sporene i kjøleskapsdøren.
3. Trykk ned på begge sider av vannbeholderen.
4. Når du hører et klikk, er beholderen plassert på riktig måte.

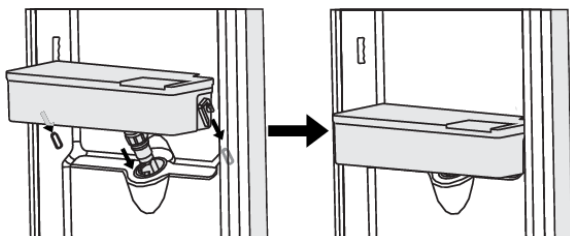

### Advarsel!

1. Ikke trykk på lokket.
2. Når du monterer vanndispenseren, må du plassere lokket i åpningen først.

## Fylle med vann

Før du fyller beholderen med drikkevann, må du kontrollere at vannbeholderen er montert på riktig måte.

OBS!

Hell opptil 3 liter vann i beholderen (anbefalt), men sørg for at vannet ikke overstiger maksimumsnivået, siden det da kan søles over kanten når lokket lukkes.

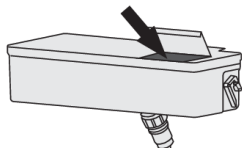

Åpne lokket, og hell i vannet. Når du har helt i vannet, må du huske å lukke lokket.

## Servere vann

1. Kontroller at lokket på vannbeholderen er montert.
2. Lukk kjøleskapsdøren, og kontroller vanddispenseren.

## Fylle et glass med vann

Plasser et egnet glass under vanddispenseren.



### ADVARSEL!

Ikke trykk på dispenserspaken hvis det ikke er et glass under kranen. Da kan det komme vann fra dispenseren.

## Rengjøring

1. Fjern vannbeholderen forsiktig fra kjøleskapsdøren. Rengjør beholderen og lokket forsiktig med vann.
2. Når du har rengjort dispenseren, må du la den lufttørke.
3. Hvis du bruker vanddispenseren ofte, kan det samles mye vann i dryppbrettet under kranen, slik at det renner over og havner på gulvet. Tørk av brett regelmessig med en tørr klut, slik at det ikke samles for mye vann der.

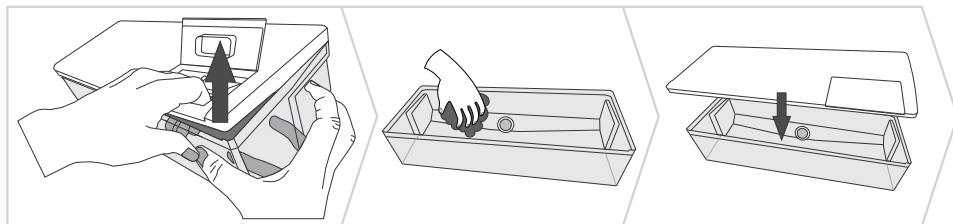

# Oppbevaring av mat i kjøleskapet

## Viktige advarsler om oppbevaring av mat

### INFORMASJON!

Riktig bruk av apparatet, riktig innpakking av matvarer, riktig temperatur og overholdelse av standarder for matvarehygiene har avgjørende betydning for kvaliteten på matvarer som lagres.

Merk deg utløpsdatoen for maten. Den står på emballasjen.

Oppbevar maten i kjøleskapet i lukkede beholdere eller annen egnet emballasje slik at den ikke avgir eller opptar lukt.

Brennbare, flyktige eller eksplosive materialer må ikke oppbevares i kjøleskapet.

Flasker med høyt alkoholinhold bør lukkes godt og oppbevares stående.

Enkelte organiske løsninger, eteriske oljer i sitron- og appelsinskall, smørsyre med mer kan skade plastflater ved langvarig kontakt og føre til for tidlig aldring.

Ubehagelig lukt tyder på at kjøleskapet ikke er rent eller at innhold er bedervet (se Rengjøring av apparatet).

Fjern bederfelige matvarer fra kjøleskapet før du reiser bort i lengre perioder.

## Unngå at maten tilsmusses

For å unngå at mat tilsmusses, ber vi deg følge følgende anvisninger:

- Å ha døren åpen i lange perioder kan føre til en betydelig økning i temperaturen i apparatets rom.
- Rengjør regelmessig overflatene som kan komme i kontakt med mat, og tilgjengelige avløpssystem.
- Oppbevar rått kjøtt og rå fisk i egnede beholdere i kjøleskapet, slik at det ikke kommer i kontakt med eller drypper på annen mat.
- Hvis kjøleskapet står tomt i lange perioder, må du slå det av, avrime, rengjøre og tørke det, og la døren stå åpen for å forhindre muggdannelse.

# Innfrysing og lagring av frosne matvarer

## Fremgangsmåte ved infrysing

### INFORMASJON!

Maksimal mengde ferske matvarer som kan legges inn om gangen, er angitt på apparatets merkeplate. Hvis mengden matvarer som fryses, overskrider angitt verdi, vil dette redusere kvaliteten på infrysingen, og dessuten kvaliteten på maten som allerede er frosset.

- Aktivere funksjonen SuperFreeze 24 timer før infrysing av ferske matvarer:
  - trykk på knappen **C** til displayet viser **C1**
- Deretter kan du plassere ferskevarer i fryserommet.

Pass på at den ferske maten ikke kommer i berøring med mat som allerede er frosset.

- Ved infrysing av mindre mengder mat (1-2 kg), er det ikke nødvendig å aktivere Super Freeze-funksjonen.

## Viktige advarsler om frysing

### INFORMASJON!

Bruk bare fryseskapet til infrysing av mat som egner seg til frysing. Bruk alltid ferske matvarer av god kvalitet.

Velg den mest egnede emballasjen til maten og bruk emballasjen riktig.

Sørg for at emballasjen er luft- og vanntett slik at maten ikke tørker og mister vitaminer.

Skriv mattype, mengde og infrysedato på emballasjen.

Det er svært viktig at matvarene fryses så raskt som mulig. Derfor anbefales små forpakninger. Avkjøl maten i kjøleskapet før du fryser den.

## Lagring av ferdigfrosne matvarer

- Når du oppbevarer eller bruker frosne matvarer, må du følge produsentens anvisninger. Temperatur og holdbarhetsdato står på emballasjen.
- Velg bare mat med uskadd emballasje, lagret i frysebokser som holder en temperatur på  $-18^{\circ}\text{C}$  eller lavere.
- Ikke kjøp mat som er dekket av rim, for dette tyder på at de har vært delvis opptint flere ganger og at kvaliteten ikke er på topp.
- Beskytt maten mot tining under transport. Hvis temperaturen stiger, vil lagringstiden bli kortere og kvaliteten lavere.

## Lagringstid for ferdigfrosne matvarer

### Anbefalt oppbevaringstid i fryseskapet

Matvaretype	Lagringstid
Frukt, oksekjøtt	fra 10 til 12 måneder
Grønnsaker, kalvekjøtt, fugl	fra 8 til 10 måneder
Viltkjøtt	6 til 8 måneder

Skjemaet er en fortsettelse fra forrige side

Matvaretype	Lagringstid
Svinestek	4 til 6 måneder
Finhakket eller kvernet kjøtt	4 måneder
Brød, pasta, kokte retter, hvitfisk	3 måneder
Innmat	2 måneder
Røkt pølse, blåfisk	1 måned

## Tine frossen mat

- Opptiningen er et viktig trinn i lagringen av mat som er konservert ved frysing. Maten må tines på riktig måte.
- Egnede metoder for tining av mat er:
  - i kjøleskapet
  - i kaldt vann
  - i en mikrobølgeovn eller konvensjonell ovn med egnet tineprogram.
- Enkelte frosne produkter kan tilberedes uten at de tines først. Produsenten oppgir dette på emballasjen.
- Maten må pakkes i små porsjoner. På denne måten tiner maten raskere.
- Bruk helt eller delvis tint mat så raskt som mulig. Bakteriene i opptint mat reaktiveres, og maten vil ødelegges raskt. Dette gjelder spesielt frukt, grønnsaker og ferdiglaget mat.
- Ikke frys helt eller delvis opptint mat.

# **Avriming av apparatet**

## **Automatisk avriming av kjøleskapet**

Kjøleskapet trenger ikke avrimes, ettersom isen som samler egg på bakveggen, tines automatisk. All oppsamlet is vil smelte når kompressorenheten er inaktiv. Dråpene renner gjennom en åpning i kjøleskapets bakvegg og ned i en beholder over kompressoren, og derfra vil de fordampe.

Kontroller at åpningen i bakveggen på kjøleskapet aldri blokkeres av mat eller andre gjenstander.

Hvis det dannes et tykt belegg med is på bakveggen inni kjøleskapet (3-5 mm), må du slå av apparatet og avrime det manuelt.

## **Avriming av NoFrost-fryseskap**

- NoFrost-fryseskapet avrimesautomatisk. Et lag med rim som av og til kan bygges opp, vil forsvinne automatisk.



# Rengjøring av apparatet



## ADVARSEL!

Før rengjøring må du trekke ut støpselet fra stikkkontakten.

- Bruk en myk klut til å rengjøre alle flater. Rengjøringsmidler som inneholder slipende stoffer, syrer eller løsemidler egner seg ikke til rengjøring, for de kan ødelegge overflaten.

Rengjør apparatet utvendig med vann eller mildt såpevann.

Lakkerte flater og aluminiumsflater kan rengjøres med lunkent vann tilsatt et mildt vaskemiddel. Det går an å bruke rengjøringsmiddel med lavt alkoholinnhold (f.eks. vindusrens). Ikke bruk alkoholholdige rengjøringsmiddel til å rengjøre plastmaterialer.

Apparatet kan rengjøres innvendig med rent, lunkent vann, eventuelt tilsatt litt eddik.

- Ikke vask deler inni apparatet i oppvaskmaskinen, for de kan bli ødelagt.
- Is- eller rimlag på over 3-5 mm øker energiforbruket. Derfor bør det fjernes regelmessig (gjelder ikke NO FROST-fryseskap). Ikke bruk skarpe eller spisse gjenstander, løsningsmiddel eller spray for å fjerne isen.
- Etter rengjøringen slår du på apparatet igjen og setter matvarene tilbake på plass.

# Feilsøking

Problem:	Årsak og utbedring:
Apparatet er koblet til strømmettet, men virker ikke.	<ul style="list-style-type: none"> <li>• Kontroller at det er strøm i stikkkontakten og at apparatet er slått på.</li> </ul>
Kjølesystemet arbeider kontinuerlig i lang tid.	<ul style="list-style-type: none"> <li>• For høy omgivelsestemperatur.</li> <li>• Døra er blitt åpnet for ofte eller har stått åpen for lenge.</li> <li>• Døra går ikke ordentlig igjen (skitten pakning, feiltilpasset dør, ødelagt pakning osv.).</li> <li>• For store mengder ferske matvarer er lagt i om gangen.</li> <li>• Sensoren i kjøleskapet er blokkert av ferskvarer. La luften sirkulere rundt sensoren (det er bare enkelte modeller som har det).</li> </ul>
Et tykt lag med is på bakveggen i kjøleskapet kan skyldes følgende:	<ul style="list-style-type: none"> <li>• Døra er blitt åpnet for ofte eller har stått åpen for lenge.</li> <li>• Varm mat er satt inn i kjøleskapet.</li> <li>• Mat eller beholdere berører bakveggen i kjøleskapet.</li> <li>• Feil med dørpakningen.</li> <li>• Hvis pakningen er skitten eller ødelagt, må du rengjøre den eller skifte den ut.</li> </ul>
Is eller rim inne i fryserdelen:	<ul style="list-style-type: none"> <li>• Døren har vært åpnet for lenge eller for ofte.</li> <li>• Døren er ikke skikkelig lukket.</li> <li>• Døren tetter dårlig (pakningen er skitten, døren er ikke riktig justert, pakningen er skadet osv.).</li> <li>• Avrim apparatet manuelt.</li> </ul>
Kondens (dugg) på hyllen over skuffene:	<ul style="list-style-type: none"> <li>• Dette er et forbigående fenomen som ikke kan unngås helt i perioder med høy omgivelsestemperatur og fuktig luft. Det avtar når temperaturen og fuktigheten blir mer normale. Vi anbefaler hyppig rengjøring av skuffene og avtørring av dråpene fra tid til annen.</li> <li>• Åpne bryteren for fuktighetskontroll.</li> <li>• Legg maten i poser eller annen emballasje som er helt tett.</li> </ul>
Dråper på bakveggen i kjøleskapet:	<ul style="list-style-type: none"> <li>• Dette er normalt. Kjøleskapet avrimes automatisk, noe som fører til at vandråper renner gjennom en åpning i bakveggen på kjøleskapet og ned i et kar over kompressoren, og derfra fordampes vannet.</li> </ul>
Det drypper/lekker vann fra kjøleskapet.	<ul style="list-style-type: none"> <li>• Tett avløpsåpning for vann, eller vannet drypper over avløpsrennen.</li> <li>• Rengjør den blokkerte åpningen, f.eks. med et sugerør.</li> <li>• Hvis islaget er tykt, må du avrime apparatet manuelt (se "Avriming av apparatet").</li> </ul>

Skjemaet er en fortsettelse fra forrige side

<b>Problem:</b>	<b>Årsak og utbedring:</b>
Det er vanskelig å åpne døra:	<ul style="list-style-type: none"><li>• Hvis du prøver å åpne fryseskabet rett etter at du har lukket det, kan dette være vanskelig. Når du åpner døra, slippes det ut litt kald luft fra apparatet og den erstattes av varm luft fra omgivelsene. Under avkjøling av denne luften skapes det undertrykk, og dette gjør det vanskelig å åpne døra. Tilstanden normaliseres etter få minutter, og da er det lett å åpne døra igjen.</li></ul>
Apparatets sider er varme:	<ul style="list-style-type: none"><li>• Dette er normalt. Det er installert ledninger og rør i sidene på apparatet, disse har en tendens til å bli varme under drift av apparatet.</li></ul>
LED-lyset virker ikke:	<ul style="list-style-type: none"><li>• Hvis LED-lyset ikke virker, må du kontakte en servicetekniker.</li><li>• Ikke prøv å reparere LED-lyset på egen hånd, for det er fare for berøring med høyspenning!</li></ul>
HI vises på displayet:	<ul style="list-style-type: none"><li>• Døra er blitt åpnet for ofte eller har stått åpen for lenge.</li><li>• Døra går ikke ordentlig igjen (skitten pakning, feiltilpasset dør, ødelagt pakning osv.).</li><li>• Langvarig strømbrudd.</li><li>• For store mengder ferske matvarer er lagt i om gangen.</li></ul>
PF vises på displayet:	<ul style="list-style-type: none"><li>• Langvarig strømbrudd.</li></ul>
E0 eller E8 vises på displayet:	<ul style="list-style-type: none"><li>• Sensortastene reagerer ikke. Ring et servicesenter for reparasjon.</li><li>• Frem til apparatet blir reparert av en servicetekniker vil det operere i sikkermodus. Apparatet vil automatisk opprettholde temperaturen som passer best for hver del.</li></ul>
E1 eller E2 vises på displayet:	<ul style="list-style-type: none"><li>• Feil ved eller defekt temperatursensor. Kontakt et servicesenter for reparasjon. Apparatet vil kjøre i sikkerhetsmodus helt til det er blitt reparert av en servicetekniker. Apparatet vil automatisk beholde den mest egnede temperaturen for hvert skap.</li></ul>
E3 eller E4 vises i displayenheten:	<ul style="list-style-type: none"><li>• Feil på viften i rommet. Ring et servicesenter for reparasjon. Apparatet vil ikke fungere normalt. Flytt maten til et kjølig sted og slå av apparatet.</li></ul>
E6 vises på displayet:	<ul style="list-style-type: none"><li>• Fordampersensoren er defekt. Ring et servicesenter for å løse problemet. Apparatet kan brukes i sikker modus til det repareres av en servicetekniker. Apparatet velger automatisk den mest egnede temperaturen for hvert rom.</li></ul>

Skjemaet er en fortsettelse fra forrige side

<b>Problem:</b>	<b>Årsak og utbedring:</b>
E7 vises på displayet:	<ul style="list-style-type: none"><li>• Omgivelsestemperatursensoren er defekt. Ring et servicesenter for å løse problemet. Apparatet kan brukes i sikker modus til det repareres av en servicetekniker. Apparatet velger automatisk den mest egnede temperaturen for hvert rom.</li></ul>
E9 vises på displayet:	<ul style="list-style-type: none"><li>• Døren har stått åpen for lenge. Lukk døra.</li><li>• Hvis døren ikke er åpen, eller hvis E9 fremdeles vises 10 minutter etter at du har lukket døren, er det en dørsensorfeil. Ring et servicesenter for å få time til reparasjon. Apparatet vil virke i sikkermodus frem til det repareres. Apparatet vil automatisk opprettholde den mest egnede temperaturen for hvert rom.</li></ul>

Hvis ingen av rådene ovenfor løser problemet, må du kontakte nærmeste servicesenter og oppgi type, modell og serienummer. Disse opplysningene står på merkeplaten som er plassert på innsiden av apparatet.

# Informasjon om apparatstøy

Kjøling i kjøle- og frysenskap skjer ved hjelp av et kjølesystem som inkluderer en kompressor (og en vifte på noen apparater). Denne kompressoren lager litt støy. Støynivået avhenger av montering, riktig bruk og alderen på produktet.

- Når du nettopp har koblet apparatet til strømmettet, kan driftsstøyen fra kompressoren eller lyden av strømmende væske være litt ekstra høy. Dette betyr ikke at det er noe feil med apparatet og påvirker ikke apparatets funksjon. Etter hvert vil driftsstøyen og denne lyden bli svakere.
- Noen ganger forekommer det uvanlig eller høy lyd under bruk; dette skyldes som oftest feil installasjon.
  - Apparatet må stå flatt og stabilt på et solid underlag.
  - Apparatet bør ikke komme borti veggen eller tilstøtende møbler.
  - Kontroller at utstyret inni apparatet sitter godt fast og at støyen ikke skyldes bokser, klirrende flasker eller andre beholdere som er plassert ved siden av hverandre.
- Når døra åpnes oftere eller blir stående åpen lenge, når store mengder fersk mat legges inn eller når funksjonene intensiv innfrysing eller kjøling aktiveres, kan apparatet midlertidig avgi mer støy. Dette skyldes større belastning på kjølesystemet.

**Hisense UK Ltd**

Unit 2 Meadow Court Millshaw Lane Leeds, West Yorkshire, LS11 8LZ, United Kingdom

**Hisense France SAS**

9 Rue des 3 Soeurs, 93420 Villepinte, France

**Hisense Germany GmbH**

Garmischer Strasse 4-6, 80339 München, Germany

**Hisense Italia SRL**

Via Montefeltro, 6/A 20156 Milano, Italia

**Hisense Iberia S.L**

Ronda Auguste y Louis Lumiere, 23 Nave 12  
Edificio Lumiere – Parque Tecnológico 46980 Paterna (Valencia). España

**Gorenje gospodinjski aparati, d.o.o.**

Partizanska cesta 12, 3320 Velenje, Slovenia

# Hisense



915317-a4

