



Figurer og illustrasjoner i denne håndboken er kun for referanse, og kan avvike fra produktets faktiske utseende.

Deler av programvarefunksjonen endres med systemoppdateringer.

Finn det du trenger

Denne TV-en har en medfølgende brukerhåndbok og integrert E-håndbok (Innstillinger > Support > Elektronisk Bruksanvisning).

Supportfunksjoner i E-håndboken

	Søk	Finn det du ser etter.
	Prøv nå	Gå direkte til funksjonssiden og prøv den.
	QR-kode	Skann for å åpne E-håndboken på en mobil enhet.

Innhold

Installasjon av stativet eller veggbraketten.....	1
TV foran og bak.....	3
Forbindelse.....	4
Fjernkontroll.....	6
Spesifikasjoner.....	9
Annen informasjon.....	11

Tilbehørsliste

Følgende tilbehør er inkludert med TV-en:

Brukerhåndbok × 1	Skruer × 4	Fjernkontroll × 1
AA- eller AAA-batteri × 2	Strømledning × 1	Garantikort × 1
Stativet × 1 (43"/50"/55"/65")	Stativet × 2 (75")	

MERK

- Tilbehøret kan avvike fra listen ovenfor avhengig av modell eller land/regioner. Vennligst se den faktiske tilbehørsposen.

Viktig merknad

Avsnitt som begynner med symbolet  viser til viktige instruksjoner, tips eller betingelser for de følgende innstillingene.



Sørg for å lese sikkerhetsinstruksjonene før installasjonen påbegynnes, for din egen sikkerhet og for TV-ens optimale ytelse.

Kompatibilitet med tredjeparters produkter programvarer og tjenester garanteres ikke. Vi kan ikke holdes ansvarlige for eventuelle tap eller skader som oppstår ved operasjon, bruk eller tilkobling til ikke-kompatible enheter eller apper.

Opptak og avspilling av innhold på denne eller andre enheter kan kreve tillatelse fra opphavsrettseieren eller andre slike rettigheter i relevant kontekst. Det er ditt ansvar å sørge for at ditt bruk av denne og andre enheter samsvarer med gjeldende regelverk for opphavsrett i ditt land. Referer deg til dette regelverket for mer informasjon om relevante lovverk og reguleringer, eller ta kontakt med eieren av opphavsretten til innholdet du ønsker å ta opp eller spille av.

Les disse instruksjonene
Følg alle instruksjoner
Overhold alle advarsler
Behold disse instruksjonene
Alle rettigheter forbeholdt.



Sikkerhetsinstruksjoner

For å sikre trygg og riktig bruk av dette produktet, alltid overhold følgende forholdsregler for å unngå farlige situasjoner og skade på enheten:

	FORSIKTIG FARE FOR ELEKTRISK STØT SKAL IKKE ÅPNES	
FORSIKTIG: FOR Å REDUSERE RISIKOEN FOR ELEKTRISK STØT, SKAL IKKE BAKDEKSELET ÅPNES. INGEN AV DE INNVEIDIGE DELENE KAN VEDLIKEHOLES AV BRUKEREN. VEDLIKEHOLD SKAL UTFØRES AV KVALIFISERT TJENESTEPERSONALE.		



Lynsymbolet med en pil, inne i et ekvilateralt triangel, varsler brukeren om tilstedeværelsen av uisolerte farlige spenninger i produktet, som kan være kraftig nok til å utgjøre en risiko for elektrisk støt.



Utropstegnet inne i et ekvilateralt triangel varsler brukeren om tilstedeværelsen av viktige drifts- og vedlikeholdsinstruksjoner (servicing) i litteraturen som medfølger apparatet.



Vekselstrøm: Dette symbolet indikerer at spenningen markert med symbolet er vekselstrøm.



Klasse II-produkt: Dette symbolet indikerer at det ikke kreves en sikkerhetstilkobling med jording (bakke).

Tiltenkt bruk og omgivelserforhold for denne TV-en

Denne TV-en er tiltenkt for avspilling av video- og lydsignaler, på en bordplate eller veggmontert, i et hjemme- eller kontormiljø. Det må ikke brukes i rom med et høyt fuktighetsnivå eller høy støvkonentrasjon. Garantien vil bare være gjeldende dersom bruken er som tiltenkt av produsenten.



ADVARSEL

Høyt fuktighetsnivå og støvkonentrasjon kan føre til strømlakkasjer i enheten. For å redusere risikoen for brann eller elektrisk støt:

- **Enheten skal ikke utsettes for regn, fuktighet, drypping eller sprut, og ikke plasser gjenstander fylt med væsker, som vaser, kopper o.l. over enheten.**
- **Ikke ta på TV-en med våte hender.**
- **Ikke utsett for direkte air-conditioning, og hold stearinlys og andre nakne flammer vekk fra TV-en til enhver tid.**

Dersom TV-en flyttes fra et kaldt til et varmt miljø, hold den avslått i minst en time for å unngå kondensasjon. Sørg for at den beskyttes for fuktighet dersom den brukes utendørs.

Dersom du legger merke til noe uvanlig, trekk ut strømledningen.

I tilfelle brann, bruk helst et brannslukkingsapparat med CO₂-gass eller pulver. Dersom et slikt brannslukkingsapparat ikke er tilgjengelig, forsøk å isolere det elektriske uttaket før det brukes vann.

ADVARSEL

Stabilitetsfare

Et TV-sett kan falle og føre til alvorlig personskade eller død. Mange skader, spesielt på barn, kan unngås ved å ta enkle forholdsregler, slik som:

- ALLTID bruk kabinetter, stativer og monteringsmetoder som er anbefalt av TV-produsenten.
- ALLTID bruk møbler som er i stand til å bære TV-ens vekt.
- ALLTID pass på at TV-settet ikke henger over kanten på møbelet som bærer det.
- ALLTID lær opp barn om farene ved å klatre på møbler for å nå TV-settet eller kontrollene.
- ALLTID plasser ledninger og kabler som er koblet til TV-en på en slik måte at de ikke kan snubles over, gripes eller trekkes i.
- ALDRI plasser et TV-sett på et ustabilt sted.
- ALDRI plasser et TV-sett på høye møbler (for eksempel skap eller bokhyller) uten at både møbelet og TV-en er ankrert til en passende support.
- ALDRI plasser TV-settet på stoffer eller andre materialer som kan befinne seg mellom TV-settet og det bærende møbelet.
- ALDRI plasser gjenstander som kan friste barn til å klatre, slik som leker og fjernkontroller, på toppen av TV-en eller møbelet som bærer TV-en.

Dersom ditt eksisterende TV-sett flyttes til et annet sted, skal de samme faktorene som nevnt ovenfor vurderes.

■ Flytting/Transport

Koble fra alle kabler før TV-en flyttes, og flytt bare i vertikal posisjon. Grip enheten på rammens øvre og nedre kanter.

- Ikke press eller påfør trykk på TV-ens frontpanel. Det kan ta to eller flere personer for å bære en stor TV.

Dersom TV-en må settes på bakken, plasser enheten med hele den fremre overflaten hvilende på et mykt materiale.

LED-skjermen er laget av glass, og kan knuses dersom den ikke håndteres riktig. Alltid bruk gummihansker for å bære enheten. Dersom LED-skjermen skades, kan krystallvæske sive ut. Skyll umiddelbart med mye vann ved hudkontakt.

■ Strømforsyning

Feilaktige spenninger kan skade TV-en. Denne enheten skal bare kobles til en strømforsyning med riktig spenning og frekvens som merket på typeskiltet, og med den forsynte strømledningen.

Stikkkontakten må være lett tilgjengelig, slik at det er lett å koble fra enheten til enhver tid. Enheten er strømførende, selv i dvalemodus, så lenge den er koblet til et strømuttak.

Det anbefales at enheten plasseres på en dedikert krets.

- Unngå å overbelaste strømuttakene ved å koble til for mange apparater på samme strømuttak. Overbelastede støpseler, skjøteledninger o.l. er farlige, og kan resultere i elektrisk støt eller brann.

Etter at TV-en slås av, vent i 5 sekunder før den skrur på igjen. Hyppig på- og avslåing ved korte intervaller kan føre til unormal funksjon.

■ Strømledning og stikkontakt

- Ikke ta på stikkkontakten med våte hender.
- Ikke plasser tunge gjenstander på strømledningen. Plasser kablen slik at den ikke knekkes eller legges over skarpe gjenstander, trækkes på eller utsettes for kjemikalier. En strømledning med skadet isolasjon kan føre til elektrisk støt og brann.
- Trekk i stikkkontakten, IKKE i ledningen

når den kobles fra. Ledningen kan skades og føre til kortslutning dersom den trekkes i.

- Ikke plasser strømledningen i nærheten av en sterk varmekilde.
- Ikke flytt TV-en mens stikkkontakten er koblet til et støpsel.
- Ikke bruk en skadet eller løs strømledning, eller et skadet støpsel.
- Ikke bruk andre ledninger enn den som er forsynt med enheten.
- HOVEDSTIKKONTAKTEN på strømledningen brukes som frakoblingsenheten, frakoblingsenheten og støpselet skal være lett tilgjengelig.

■ Oppsett

Kontroller at beliggenheten er passende til å bære TV-en. Plasser på et plant, stabilt og horisontalt underlag. Pass på at enheten ikke henger over kanten på underlaget når den plasseres i eller på møbelet. Dersom enheten plasseres på en tralle, vær forsiktig ved flytting for å unngå at den tipper over.

- Plasser enheten i en normal stående horisontal stilling. Den må aldri brukes vertikalt, liggende flatt eller hengende fra taket.
- Plasser enheten på et sted hvor den ikke er utsatt for direkte sollys eller andre varmekilder.

Dersom TV-en monteres på en vegg, må instruksjonene levert med veggbraketten følges, og pass på at TV-en ikke installeres ved å henge strøm- og signalledningene bak på TV-en.

■ Luftventilasjon og høye temperaturer

TV-en skal bare installeres i områder hvor det er god ventilasjon, og sørg for at det er en avstand på minst 10 cm på hver side og 20 cm over enheten slik at luften kan sirkulere. For sterk varme og blokkering av ventilasjonen kan føre til brann eller tidlig svikt av enkelte av de elektriske delene.

- Ikke blokker noen av ventilasjonsåpningene med avispapir, duker, gardiner e.l.

- Ikke heng klær e.l. til tørk på toppen av enheten.
- Unngå å berøre ventilasjonsåpningene, da de kan bli varme.
- Ikke stikk fremmedlegemer inn i TV-en via ventilasjonsåpningene.

■ Stativet

- Ikke bruk noe annet stativ enn det som er forsynt med enheten.
- Ikke endre på eller bruk stativet dersom det blir forvridd eller skadet.
- Under oppsett, sørg for at alle skruene er godt strammet til.
- Pass på at TV-en ikke blir utsatt for støt når stativet festes.
- Pass på at barn ikke klatrer på stativet.
- Vær minst to personer ved festing eller fjerning av stativet.

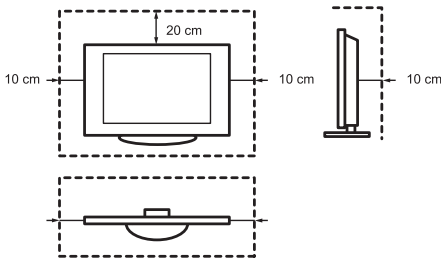

Små gjenstander må hindres fra å trenge inn i enheten gjennom ventilasjonsåpningene. Slike gjenstander kan føre til kortslutning, hvilket kan føre til brann.

Dersom gjenstander havner inne i enheten, trekk umiddelbart ut strømledningen og ta kontakt med kundestøtte.

■ LED-skjermen

Selv om alle forholdsregler har blitt tatt ved produksjon av skjermen, kan det ikke garanteres 100% at ingen sub-pikseldefekter kan oppstå av tekniske grunner. Dette regnes ikke som en feilfunksjon i henhold til garantien. Dette vil ikke påvirke TV-ens ytelse eller pålitelighet.

For å hindre "bildebrenning", unngå å vise stillbilder i lange perioder av gangen, da det er en mulighet for at bildet brenner seg fast på skjermen. Dersom bildeforholdet er satt til 4:3

i en lang periode, kan bildebrenning oppstå på de svarte områdene. Bildebrenning dekkes ikke av garantien.

- Ikke påfør stort trykk eller støt på skjermpanelet.

Unngå å ta på LED-skjermen, og unngå å ta på den i lange perioder av gangen. Dette kan føre til midlertidig forvrenging av skjermen.

■ Radiobølger

- Ikke bruk TV-en i medisinske institutter eller på steder med medisinsk utstyr. Radiobølgene kan påvirke det medisinske utstyret og føre til feilfunksjon.
- Ikke bruk TV-en i nærheten av automatisk kontrollutstyr, slik som automatiske dører eller brannalarmer. Radiobølger kan påvirke automatisk kontrollutstyr, og føre til feilfunksjon.

Dersom du har en pacemaker, hold en avstand på minst 22 cm fra TV-en. Radiobølger kan påvirke funksjonen til pacemakere.

■ Innebygget trådløs LAN

- Ikke koble til trådløse nettverk som du ikke har brukerrettigheter til. Data som overføres og sendes over radiobølger kan fanges opp og overvåkes.

Den innebygde trådløse LAN-en bruker frekvensbånd på 2,4 GHz og 5 GHz. For å unngå feilfunksjoner eller langsom respons forårsaket av radiointerferens, hold TV-en på avstand fra enheter slik som andre trådløse LAN-enheter, mikrobølger, mobiltelefoner og andre enheter som bruker 2,4 GHz og 5 GHz signaler.

■ Advarsel om avgasser

Nye møbler, tepper, maling, byggematerialer og elektronikk kan frigjøre kjemikalier i luften gjennom evaporasjon. Etter at du setter opp TV-en og skur den på for første gang, kan du legge merke til en svak lukt i løpet av et par timer. Dette er fordi enkelte av TV-ens bestanddeler varmes opp for første gang. Materialene vi bruker møter miljømessige krav og regelverk i sin helhet. TV-en fungerer helt fint, og avgassene vil avta etter hvert.

■ Overvåking

- Ikke la barn leke i nærheten av TV-en uten tilsyn. Den kan falle over ende, dyttes av eller trekkes ned fra stativet og føre til personskada.
- Ikke etterlat en TV som er skrudd på uten tilsyn.

■ Lydnivå

Høy musikk og støy kan lede til irreversible hørselsskader. Unngå ekstreme lydstyrker, spesielt over lange tidsperioder og ved bruk av hodetelefoner.

Dersom du hører en trommelyd i ørene, skru ned lyden og avslutt bruken av hodetelefoner midlertidig.

■ Tordenvær

Trekk ut strømledningen og alle tilkoblede antennekabler fra TV-en under tordenvær. Overspenninger forårsaket av lynnedslag kan skade TV-en via antennesystemet, såvel som støpselet.

■ Lange fraværperioder

Så lenge strømledningen er koblet til et strømførende støpsel, vil TV-en bruke strøm, selv i dvalemodus. Strømledningen og alle tilkoblede antennekabler bør kobles fra ved lange fraværperioder.

■ Rengjøring og pleie

FORSIKTIG:

Trekk ut strømledningen før TV-en rengjøres.

Rengjør TV-en, skjermen og fjernkontrollen kun med en myk, fuktig, ren og fargenaturlig klut. Ikke bruk kjemiske rengjøringsmidler.

- Ikke påfør insektmiddel, løsemiddel, tynningsmiddel eller andre flyktige midler på overflatene. Dette kan forringe kvaliteten på overflaten.
- Ikke spray vann eller andre væsker direkte på TV-en. Væske inne i TV-en kan føre til produktfeil.
- Skjermpanelets overflate er behandlet, og kan lett bli skadet. Pass på å ikke ripe den med fingerne eller andre harde gjenstander.

- Tørk også av stikkkontakten regelmessig med en tørr klut.

■ Service/Reparasjon

TV-ens bakdeksel skal aldri fjernes; ingen av de innvendige delene kan vedlikeholdes av brukeren. All service skal utføres av kvalifisert servicepersonale.

■ Emballasje

Hold fuktighetsavledende materialer og plastposer utenfor barns rekkevidde.

Plastposer kan føre til kvelningsskader, og de fuktighetsavledende materialene kan være skadelige dersom de svelges. Dersom de svelges ved et uhell, tving pasienten til å kaste opp, og dra til nærmeste sykehus.

■ Endringer

Ikke forsøk å utføre endringer på produktet på noen måte. Uautoriserte endringer kan annullere garantien, og føre til elektrisk sjokk og brann.

■ Fjernkontrollens batterier

- Feilaktig installasjon kan føre til batterilekkasje, korrosjon og eksplosjon.
- Erstatt utelukkende med samme eller lik type.
- Ikke bland gamle og nye batterier.
- Ikke bland forskjellige batterityper.
- Ikke bruk oppladbare batterier.
- Ikke brenn eller knus batterier.
- Sørg for å avhende batterier på riktig måte.
- Ikke utsett batterier for sterk varme som solskinn, ild eller lignende.

■ Utendørs antennejording

Dersom en utendørs antenne brukes, sørg for at antennesystemet er beskyttet mot spenningsspisser og oppsamlede statiske ladninger.

■ Avhending

Se avsnittet om gjenvinning i denne håndboken.

Installasjon av stativet eller veggbraketten

⚠ FORSIKTIG

- Sørg for å koble fra vekselstrømledningen før stativ eller veggbraketter installeres.
- TV-skjermen er skjør. Pass på at TV-skjermen ikke er ripet eller skadet av harde gjenstander eller fra trykk.
- Etter at installasjonen er ferdig, sørg for at TV-en er stødig plassert på et bord eller godt festet til veggbrakettene før den beskyttende filmen, hvis tilstede, fjernes.

► Installasjon av stativet

Følg illustrasjonene og tekstinstruksjonene nedenfor for å utføre installasjonstrinnene:

1. Plasser TV-en forsiktig med forsiden ned på en myk, flat overflate for å hindre riper eller skade på TV-en eller skjermen.
2. Ta ut stativet fra tilbehørsposen, og sett stativet inn i TV-ens bunnspor.
3. Fest stativet godt til TV-en med de 4 skruene.

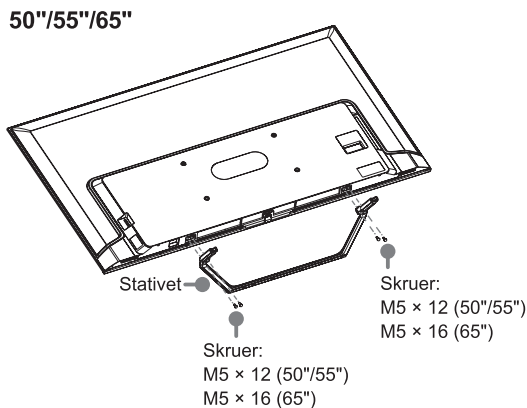
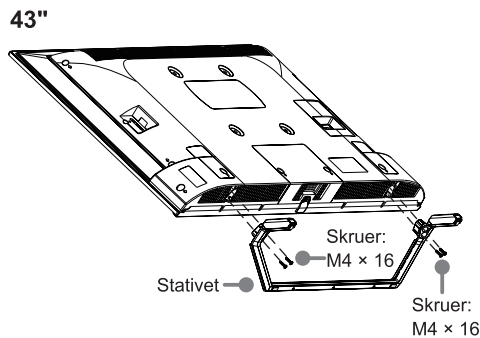

For 75"

1. Plasser TV-en forsiktig, med skjermen vendende oppover, på en myk, flat overflate for å hindre skade på TV-en og riper på skjermen.
2. Ta ut de 2 stativene fra tilbehørsposen, og sett stativene inn i de nederste sporene på TV-en.
3. Skru bunnstativet godt til TV-en med de medfølgende skruene.

Merk: Dersom bordet ditt er langt nok til å plassere TV-en på det, sett bunnstativene inn på skruerullene "A" som vist i illustrasjonen. Dersom bordet IKKE er langt nok, sett bunnstativene inn i skruerullene "B", som vist i illustrasjonen. Merk at disse to installasjonsmåtene ikke kan kombineres.

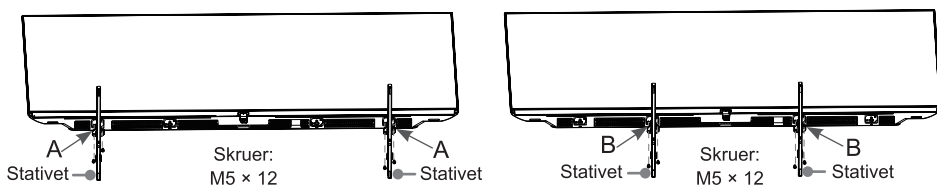

► Installasjon av veggbraketten

Før TV-en monteres på veggen, fjern stativet dersom du allerede har festet det, og sørg for at veggbraketten kan bære vekten av TV-en.

⚠ FORSIKTIG

Følg instruksjonene som følger med veggbraketten når TV-en monteres på veggen. Dersom den ikke er riktig montert, kan TV-en falle og føre til personskade eller skade på eiendeler.

- Plasser mellomstykker mellom TV-en og braketten.
- Standard dimensjoner er oppført nedenfor.

Hullmønster i veggbrakett (mm)	200 × 200 (43")
	300 × 200 (50"/55")
	400 × 200 (65")
	400 × 300 (75")
Skruestørrelse for veggbrakett	M6

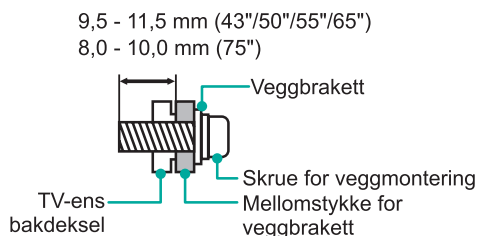

- Vi anbefaler ikke å henge TV-en opp på en skrå vegg. Når TV-en monteres på en vegg, sørg for at den holdes parallell med veggen, og at den ikke er vippet forover.

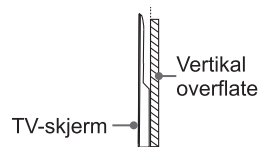

☒ MERKNADER

- Skruenes lengde og diameter kan avvike, avhengig av veggbrakettens modell.
- Veggbrakettene er valgfrie. Det kan hende at TV-en ikke har veggbraketter. Se det faktiske tilbehøret.

TV foran og bak

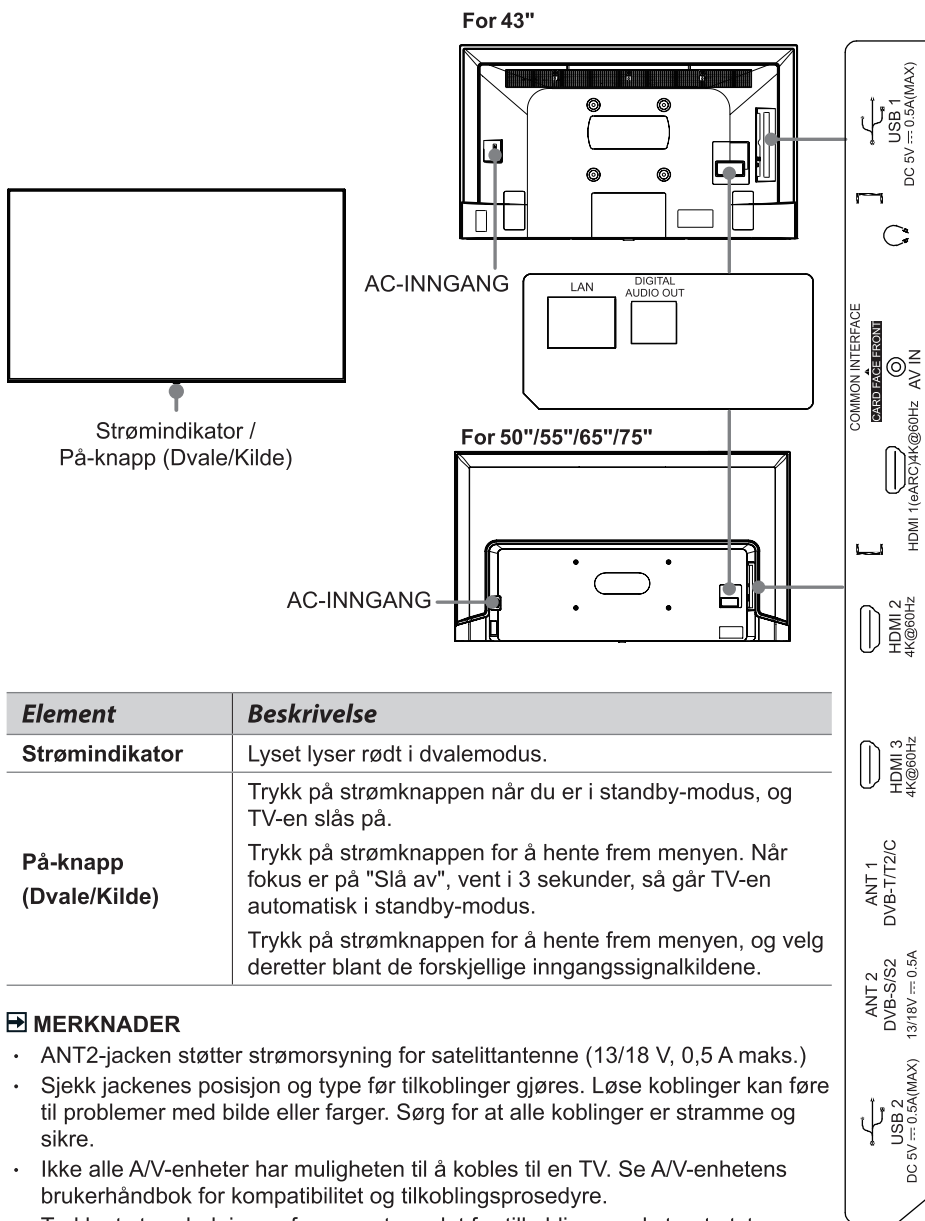

Element	Beskrivelse
Strømindikator	Lyset lyser rødt i dvalemodus.
På-knapp (Dvale/Kilde)	Trykk på strømknappen når du er i standby-modus, og TV-en slås på. Trykk på strømknappen for å hente frem menyen. Når fokus er på "Slå av", vent i 3 sekunder, så går TV-en automatisk i standby-modus. Trykk på strømknappen for å hente frem menyen, og velg deretter blant de forskjellige inngangssignalkildene.

MERKNADER

- ANT2-jacken støtter strømsyning for satelittantenne (13/18 V, 0,5 A maks.)
- Sjekk jackenes posisjon og type før tilkoblinger gjøres. Løse koblinger kan føre til problemer med bilde eller farger. Sørg for at alle koblinger er stramme og sikre.
- Ikke alle A/V-enheter har muligheten til å kobles til en TV. Se A/V-enhetens brukerhåndbok for kompatibilitet og tilkoblingsprosedyre.
- Trekk ut strømledningen fra veggstøpset før tilkobling av eksternt utstyr. Ellers kan det føre til elektrisk støt.
- Det tar flere sekunder å hente programmene når TV-en skrur på. Ikke skru TV-en av raskt, da dette kan føre til feilfunksjon.
- Bildet er kun for referanse.

Forbindelse

► Terminaler

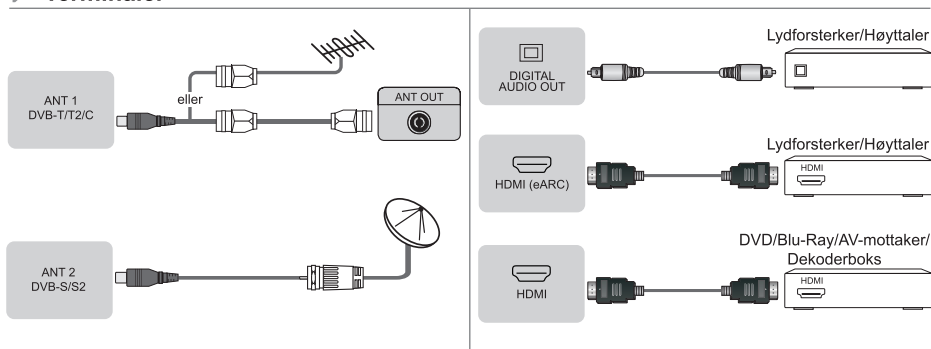

► MERK

- Overdrevent lydtrykk fra ørepropper og hodetelefoner kan føre til hørselstap.

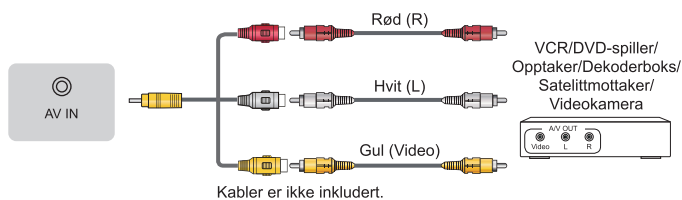

► MERKNADER

- Ikke sett inn eller fjern fellestilgangmodulen flere ganger på rad, da dette kan skade grensesnittet og føre til feilfunksjon.
- Du må motta en CI+-modul og kort fra tjenesteforsyneren for kanalene du ønsker å se på.
- CI+ støttes ikke i enkelte land og regioner.



► MERKNADER

- Dersom det totale strømforbruket overstiges, kan dette føre til skade. Maksimalt strømforbruk for USB 1.1- og USB 2.0-enheter er på 500 mA. USB 3.0-enhetens maksimale strømforbruk er 1 A (kun for enkelte modeller).
- For individuelle, ikke-standard mobile harddisker med høy kapasitet, dersom strømimpulsen er lik eller større enn 1 A, kan dette føre til at TV-en omstarter eller låses av seg selv. TV-en støtter ikke dette.

► LAN (Kablet oppsett)

Koble TV-en til nettverket ved å koble LAN-porten bak på TV-en til et eksternt modem eller ruter med en LAN (Ethernet/Cat5)-kabel. Se illustrasjonen nedenfor.

- Det anbefales å bruke et modem eller en ruter som støtter Dynamic Host Configuration Protocol (DHCP). Modemer og rutere som støtter DHCP forsyner automatisk IP-adressen, subnett-masken, porttalen og DNS, så du trenger ikke føre dem inn manuelt. De fleste hjemmenettverk har allerede DHCP.

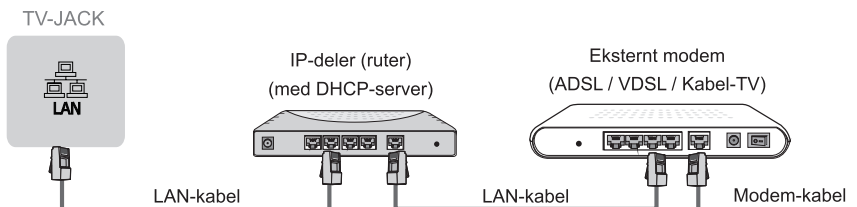

Trådløst oppsett

For å koble TV-en til nettverket trådløst, trenger du en trådløs ruter eller modem. Se illustrasjonen nedenfor.

- Den innebygde trådløse LAN-en støtter IEEE 802.11a/b/g/n/ac kommunikasjonsprotokoller. Det anbefales å bruke en IEEE 802.11ac ruter. Lave overføringsratioer for b/g kan påvirke kvaliteten på videostreaming og annen media.

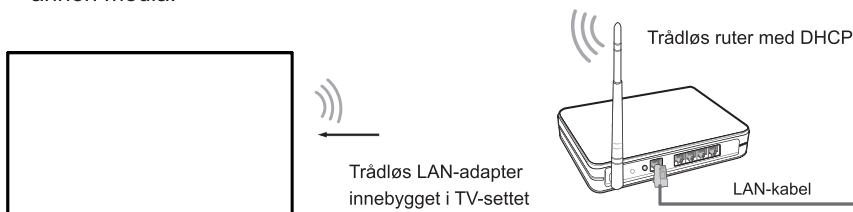

☒ MERKNADER





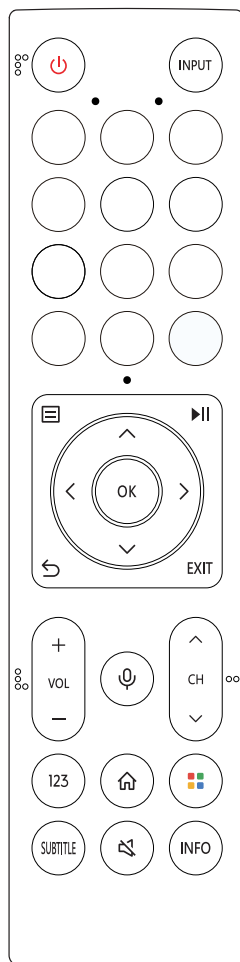
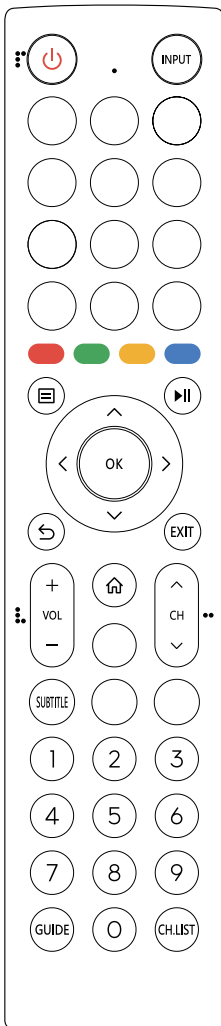
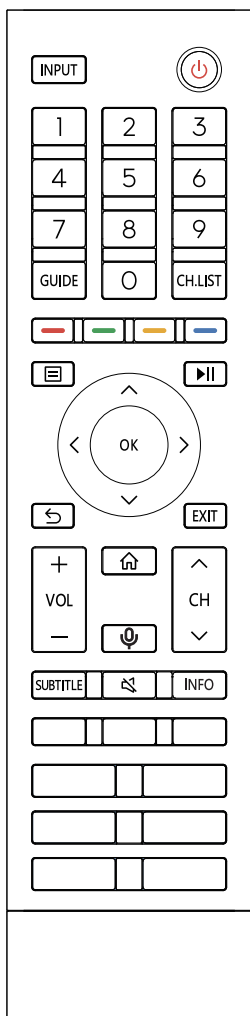



- Du må bruke den innebygde trådløse LAN-adapteren for å bruke et trådløst nettverk, da settet ikke støtter eksterne USB nettverksadaptere.
- Dersom den trådløse ruter støtter DHCP, kan TV-en kobles enklere til det trådløse nettverket.
- Dersom du bruker et annet sikkerhetssystem enn de som er oppført nedenfor, vil det ikke virke med TV-en.
Sikkerhetssystem: WPA, WEP, WPA2.
- For å garantere et jevnt nettverk, bør avstanden mellom ruter og TV-en være på mindre enn 10 meter.

Fjernkontroll



MERK: Den inkluderte fjernkontrollen vil variere avhengig av modell, land og regioner. Kontroller informasjonen i henhold til den faktiske fjernkontrollen i tilbehørsposen.

► Knapper på fjernkontrollen

KNAPP	BESKRIVELSE
	Slå på / Dvale
INPUT	Velg innsignalkilder
Tallknapp / 123	Velg en kanal eller angi tall
Fire fargeknapper / 	Knapper for spesialfunksjoner
GUIDE	Vis den elektroniske programguiden (DTV-modus)
CH.LIST	Viser kanallisten på skjermen
▶	Funksjonsknapper for kontroll av mediainnhold
	Trykk for å gå inn i menyen
^ / v / < / >	D-pad (opp/ned/venstre/høyre navigasjonsknapper)
OK	Bekreftelsesknapp
	Gå tilbake til forrige sted under menyen eller appen
	Vis startskjermen
VOL	Volum (opp/ned)
CH	Kanal (opp/ned)
	Stum eller slå på TV-lyden
EXIT	Gå ut av menyen eller gå ut av programmet
	Aktiver mikrofonen
INFO	Vis gjeldende programinformasjon
SUBTITLE	Skrur undertekster av eller på
MEDIA	Gå inn i MEDIA
	Hurtigtilgang til alle applikasjoner
APP	Hurtigtilgangsknapper til APP
TEXT/TXT	Skru teletekst-funksjonen av/på
BROWSER	Gå til NETTLESER
	Spesialknapp for rask lansering av innsignaler eller apper

MERK: Knappene som er oppført her er kun for referanse. Din faktiske fjernkontroll kan variere avhengig av modell, land eller region.

► Installering av batterier i fjernkontrollen

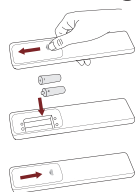

1. Skli bakdekselet for å åpne batterirommet i fjernkontrollen.
2. Sett inn to AA- eller AAA-batterier. Pass på at endene (+) og (-) er matchet med endene (+) og (-) som indikert i batterirommet.
3. Lukk dekselet på batterirommet.

☞ MERKNADER

- Produktbildet er kun for referanse, det faktiske produktet kan variere i utseende.
- Kast batteriene på et angitt avfallsområde.
- Ikke bland batterityper eller kombiner brukte batterier med nye.
- Ta ut tomme batterier umiddelbart for å unngå at batterisyre lekker inn i batterirommet.
- Hvis du ikke har tenkt å bruke fjernkontrollen på lenge, ta ut batteriene.
- Etterlater et batteri i omgivelser med ekstremt høy temperatur som kan resultere i en eksplosjon eller lekkasje av brennbar væske eller gass.
- Batterikjemikalier kan forårsake utslett. Hvis batteriene lekker, rengjør batterirommet med en klut. Hvis kjemikalier berører huden din, vask umiddelbart.
- Fare for brann eller eksplosjon hvis batteriet byttes ut med en feil type.
- Kassering av et batteri i brann eller en varm ovn, eller mekanisk knusing eller kutting av et batteri, som kan resultere i en eksplosjon.
- Et batteri utsatt for ekstremt lavt lufttrykk som kan resultere i en eksplosjon eller lekkasje av brennbar væske eller gass.

► Paring av fjernkontrollen (kun for fjernkontroller med Bluetooth)

Par fjernkontrollen til TV-en etter at den er skrudd på. Hold fjernkontrollen 3 meter eller nærmere TV-en. Trykk på hvilken som helst knapp (unntatt av/på-knappen og mikrofonknappen) for å pare.

☞ MERKNADER

- I spesielle tilfeller, trykk og hold inne []-knappen for å pare.
- Dersom en ukjent feil med fjernkontrollen oppstår, kan dette være på grunn av interferens. Forsøk å fjerne årsaken til interferensen, og prøv på nytt.
- Dersom en ukjent feil med fjernkontrollen oppstår mens batterinivået er normalt, kan du ta ut batteriene, trykke på hvilken som helst tast i 1-2 sekunder, og sette dem tilbake på plass. Fjernkontrollen vil deretter fungere som vanlig.
- Fjernkontrollen kan ikke pares til TV-en mens TV-en er i dvalemodus.

► Fjernkontrollens driftsrekkevidde

1. Fjernkontrollen kan brukes på en avstand på opp til 8 meter foran TV-settet.
2. Fjernkontrollens vinkel: Med fjernsensoren som apex, er den kontrollerte horisontale vinkelen innenfor $\pm 30^\circ$ når fjernkontrollen er 6 meter unna, mens den vertikale vinkelen er innenfor $\pm 15^\circ$.
3. Driftsavstanden kan variere, avhengig av rommets belysning.

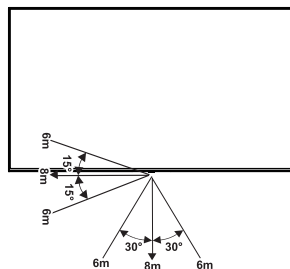

Avhending av enheten

Produktet skal ikke skades, demonteres eller avhendes i husholdningsavfallet. Det skal pakkes inn og leveres til en autorisert gjenvinningsfasilitet.

Spesifikasjoner

Funksjoner, utseende og spesifikasjoner kan endres uten varsel.

Element		43"	50"
Dimensjon (B × H × D)	Uten stativ	37,9 × 22,0 × 3,4 tommer (962 × 560 × 86 mm)	44,0 × 25,5 × 3,0 tommer (1117 × 647 × 77 mm)
	Med stativ	37,9 × 24,3 × 7,6 tommer (962 × 617 × 194 mm)	44,0 × 27,8 × 9,9 tommer (1117 × 705 × 251 mm)
Vekt	Uten stativ	19,2 lbs (8,7 kg)	24,7 lbs (11,2 kg)
	Med stativ	20,3 lbs (9,2 kg)	26,0 lbs (11,8 kg)
Aktiv skjermstørrelse (diagonal)		108 cm	126 cm
Skjermopløsning		3840 × 2160	3840 × 2160
Lydeffekt		7 W + 7 W	10 W + 10 W
Effektetthet i driftsmodus		0,020 W/cm ²	0,020 W/cm ²
Element		55"	65"
Dimensjon (B × H × D)	Uten stativ	48,4 × 28,0 × 3,0 tommer (1230 × 710 × 77 mm)	57,0 × 32,9 × 3,1 tommer (1449 × 835 × 78 mm)
	Med stativ	48,4 × 30,2 × 9,8 tommer (1230 × 768 × 250 mm)	57,0 × 35,6 × 11,6 tommer (1449 × 903 × 294 mm)
Vekt	Uten stativ	27,1 lbs (12,3 kg)	40,8 lbs (18,5 kg)
	Med stativ	28,7 lbs (13,0 kg)	42,1 lbs (19,1 kg)
Aktiv skjermstørrelse (diagonal)		139 cm	164 cm
Skjermopløsning		3840 × 2160	3840 × 2160
Lydeffekt		10 W + 10 W	10 W + 10 W
Effektetthet i driftsmodus		0,020 W/cm ²	0,020 W/cm ²
Element		75"	
Dimensjon (B × H × D)	Uten stativ	65,8 × 37,8 × 3,1 tommer (1671 × 960 × 78 mm)	
	Med stativ	65,8 × 40,4 × 15,3 tommer (1671 × 1026 × 388 mm)	
Vekt	Uten stativ	61,7 lbs (28,0 kg)	
	Med stativ	62,8 lbs (28,5 kg)	
Aktiv skjermstørrelse (diagonal)		189 cm	
Skjermopløsning		3840 × 2160	
Lydeffekt		15 W + 15 W	
Effektetthet i driftsmodus		0,015 W/cm ²	

Strømforsyning		Ikke gældende
Strømforsyning		0,5 W
Strømforsyning		Se vurderingsmerkningen.
Strømforsyning		Se vurderingsmerkningen.
Modtagesystemer	Analog	PAL-D/K, B/G, I, SECAM-D/K, B/G
	Digital	DVB-T/T2, DVB-C, DVB-S/S2
Specifikationer for trådløst LAN-modul	Frekvensområde	2,4 - 2,4835 GHz 5,15 - 5,85 GHz
	Udgangseffekt (maks.)	2,4 - 2,4835 GHz 17 dBm 5,15 - 5,25 GHz 14 dBm 5,25 - 5,35 GHz (DFS-bånd) 14 dBm 5,49 - 5,71 GHz (DFS/TPC-bånd) 14 dBm 5,725 - 5,85 GHz (utenfor EU) 14 dBm
Specifikationer for Bluetooth-modul	Frekvensområde	2,4 - 2,4835 GHz
	Udgangseffekt (maks.)	2,4 - 2,4835 GHz, Klasse 1, 6 dBm
Miljømæssige forhold		Temperatur: 41°F - 95°F (5°C - 35°C) Fugtighed: 20% - 80% RH Atmosfærisk tryk: 86 kPa - 106 kPa
HDMI-indgang		RGB / 60 Hz (640 × 480, 800 × 600, 1024 × 768) YUV / 60 Hz (480i, 480p, 720p, 1080i, 1080p) YUV / 50 Hz (576i, 576p, 720p, 1080i, 1080p) 3840 × 2160 / 24 Hz, 3840 × 2160 / 25 Hz, 3840 × 2160 / 30 Hz, 3840 × 2160 / 50 Hz, 3840 × 2160 / 60 Hz

Annen informasjon

Gjenvinning/Lisenser

WEEE (Waste Electronic Electric Equipment)

Europeisk direktiv 2012/19/EU



Dette symbolet på produktet eller emballasjen indikerer at produktet ikke skal avhendes i husholdningsavfallet. I stedet er det brukerens ansvar å avhende utstyret ved å levere det til et designert innsamlingspunkt for gjenvinning av elektronisk og elektrisk avfall. Separat innsamling og gjenvinning av utstyr som skal avhendes vil hjelpe med å bevare naturlige ressurser, og sørge for at det gjenvinnes på en måte som beskytter personers og miljøets helse. For mer informasjon om hvor du kan levere utstyr som skal avhendes for gjenvinning, ta kontakt ditt lokale rådhus, avhendingstjenesten for husholdningsavfall, eller butikken hvor du kjøpte produktet.

Batterier



I henhold med batteridirektivet, skal ikke brukte batterier avhendes i husholdningsavfallet. Avhend batteriene i innsamlingsbeholdere spesifikt for dette formålet i butikker.

RoHS (Begrensning i bruk av farlige stoffer)

Europeisk direktiv 2011/65/EU



Dette europeiske direktivet begrenser bruken av farlige og risikofylte stoffer som er vanskelige å gjenvinne.

Dette gjør det enkelt å gjenvinne EEE, og bidrar til god miljøforvaltning.

Stoffene inkludert i dette produktet samsvarer med RoHS-direktivet.



Uttrykkene HDMI og HDMI High-Definition Multimedia Interface, og HDMI-logoen, er varemerker eller registrerte varemerker som tilhører HDMI Licensing Administrator, Inc. i USA og andre land.



Dolby, Dolby Vision, Dolby Atmos og dobbel-D-symbolet er registrerte varemerker tilhørende Dolby Laboratories Licensing Corporation. Produsert under lisens fra Dolby Laboratories. Konfidensielt, upublisert arbeide. Opphavsrett © 2012-2022 Dolby Laboratories. Alle rettigheter forbeholdt.



For DTS-patenter, se <http://patents.dts.com>. Produsert med lisens fra DTS Licensing Limited. DTS, DTS:X og DTS:X-logoen er registrerte varemerker eller varemerker tilhørende DTS, Inc. i USA og i andre land. © 2021 DTS, Inc. ALLE RETTIGHETER FORBEHOLDT.

EPREL registrasjonsinformasjon

Modellidentifikator	Eprel registreringsnummer	Modellidentifikator	Eprel registreringsnummer	Modellidentifikator	Eprel registreringsnummer
43A7KQ	1425358	43A70KQ	1425370	43A71KQ	1425375
43A72KQ	1425378	43A76KQ	1425383	43A77KQ	1425386
43A78KQ	1425388	43A79KQ	1425392	43A7KQTUK	1425395
43A70KQTUK	1425396	43A71KQTUK	1425398	43A72KQTUK	1425402
43A76KQTUK	1425403	43A77KQTUK	1425407		
50A7KQ	1435555	50A70KQ	1435564	50A71KQ	1435565
50A72KQ	1435567	50A76KQ	1435569	50A77KQ	1435570
50A78KQ	1435573	50A79KQ	1435577	50A7KQTUK	1435579
50A70KQTUK	1435580	50A71KQTUK	1435582	50A72KQTUK	1435585
50A76KQTUK	1435586	50A77KQTUK	1435594		
55A7KQ	1445836	55A70KQ	1446260	55A71KQ	1446261
55A72KQ	1446262	55A76KQ	1446264	55A77KQ	1446265
55A78KQ	1446266	55A79KQ	1446267	55A7KQTUK	1446268
55A70KQTUK	1446269	55A71KQTUK	1446271	55A72KQTUK	1446274
55A76KQTUK	1446275	55A77KQTUK	1446277		
65A7KQ	1440436	65A70KQ	1440438	65A71KQ	1440439
65A72KQ	1440440	65A76KQ	1440441	65A77KQ	1440442
65A78KQ	1440443	65A79KQ	1440445	65A7KQTUK	1440448
65A70KQTUK	1440449	65A71KQTUK	1440450	65A72KQTUK	1440451
65A76KQTUK	1440452	65A77KQTUK	1440453		
75A7KQ	1542929	75A70KQ	1542954	75A71KQ	1542959
75A72KQ	1542961	75A76KQ	1542964	75A77KQ	1542966
75A78KQ	1542967	75A79KQ	1542969	75A7KQTUK	1542971
75A70KQTUK	1542973	75A71KQTUK	1542976	75A72KQTUK	1542980
75A76KQTUK	1542981	75A77KQTUK	1542983		

FORENKLET EU-SAMSVARSERKLÆRING

Herved erklærer Hisense Visual Technology Co., Ltd. at radioutstyret av typen [43A7KQ / 43A70KQ / 43A71KQ / 43A72KQ / 43A76KQ / 43A77KQ / 43A78KQ / 43A79KQ / 43A7KQTUK / 43A70KQTUK / 43A71KQTUK / 43A72KQTUK / 43A76KQTUK / 43A77KQTUK / 50A7KQ / 50A70KQ / 50A71KQ / 50A72KQ / 50A76KQ / 50A77KQ / 50A78KQ / 50A79KQ / 50A7KQTUK / 50A70KQTUK / 50A71KQTUK / 50A72KQTUK / 50A76KQTUK / 50A77KQTUK / 55A7KQ / 55A70KQ / 55A71KQ / 55A72KQ / 55A76KQ / 55A77KQ / 55A78KQ / 55A79KQ / 55A7KQTUK / 55A70KQTUK / 55A71KQTUK / 55A72KQTUK / 55A76KQTUK / 55A77KQTUK / 65A7KQ / 65A70KQ / 65A71KQ / 65A72KQ / 65A76KQ / 65A77KQ / 65A78KQ / 65A79KQ / 65A7KQTUK / 65A70KQTUK / 65A71KQTUK / 65A72KQTUK / 65A76KQTUK / 65A77KQTUK / 75A7KQ / 75A70KQ / 75A71KQ / 75A72KQ / 75A76KQ / 75A77KQ / 75A78KQ / 75A79KQ / 75A7KQTUK / 75A70KQTUK / 75A71KQTUK / 75A72KQTUK / 75A76KQTUK / 75A77KQTUK / ERF2J36H / ERF2K36H / ERF2L36H / ERF2M36H / ERF2N36H / ERF2O36H / ERF2P36H / ERF2S36H / ERF3N80H / ERF2F36H / ERF3C96H] samsvarer med direktivet 2014/53/EU. Den helhetlige teksten i EU-samsvarserklæringen er tilgjengelig ved følgende internettadresse: <https://global.hisense.com/support/certificate-download/>.

For Storbritannia:

FORENKLET SAMSVARSERKLÆRING FOR STORBRIANNIA

Herved erklærer Hisense Visual Technology Co., Ltd. at radioutstyret av typen [43A7KQ / 43A70KQ / 43A71KQ / 43A72KQ / 43A76KQ / 43A77KQ / 43A78KQ / 43A79KQ / 43A7KQTUK / 43A70KQTUK / 43A71KQTUK / 43A72KQTUK / 43A76KQTUK / 43A77KQTUK / 50A7KQ / 50A70KQ / 50A71KQ / 50A72KQ / 50A76KQ / 50A77KQ / 50A78KQ / 50A79KQ / 50A7KQTUK / 50A70KQTUK / 50A71KQTUK / 50A72KQTUK / 50A76KQTUK / 50A77KQTUK / 55A7KQ / 55A70KQ / 55A71KQ / 55A72KQ / 55A76KQ / 55A77KQ / 55A78KQ / 55A79KQ / 55A7KQTUK / 55A70KQTUK / 55A71KQTUK / 55A72KQTUK / 55A76KQTUK / 55A77KQTUK / 65A7KQ / 65A70KQ / 65A71KQ / 65A72KQ / 65A76KQ / 65A77KQ / 65A78KQ / 65A79KQ / 65A7KQTUK / 65A70KQTUK / 65A71KQTUK / 65A72KQTUK / 65A76KQTUK / 65A77KQTUK / 75A7KQ / 75A70KQ / 75A71KQ / 75A72KQ / 75A76KQ / 75A77KQ / 75A78KQ / 75A79KQ / 75A7KQTUK / 75A70KQTUK / 75A71KQTUK / 75A72KQTUK / 75A76KQTUK / 75A77KQTUK / ERF2J36H / ERF2K36H / ERF2L36H / ERF2M36H / ERF2N36H / ERF2O36H / ERF2P36H / ERF2S36H / ERF3N80H / ERF2F36H / ERF3C96H] samsvarer med lovverket for radioutstyr fra 2017. Den fullstendige samsvarserklæringen for Storbritannia er tilgjengelig på følgende internettadresse: <https://global.hisense.com/support/certificate-download/>.