

Hisense

life reimagined

BRUKSANVISNING

Før du bruker dette apparatet, bør du lese denne bruksanvisningen grundig og oppbevare den for fremtidig referanse.

WF7S1247BW

WF7S1247B*

NO

Norsk

Denne vaskemaskinen er kun tiltenkt husholdningsbruk.
Hvis tøyet ditt er merket som ikke egnet for maskinvask, vennligst ikke bruk det.

Betydningen av symbolene som brukes i denne håndboken er som følger:

 Informasjon, råd, tips eller anbefaling

 Advarsel - generell fare

 Advarsel - fare for elektrisk støt

 Advarsel - fare for varm overflate

 Advarsel - brannfare



Det er viktig å lese instruksjonene nøye.

INNHOOLD

4 SIKKERHETSTILTAK	INTRODUKSJON
12 MASKINBESKRIVELSE 13 Spesifikasjoner	
14 MONTERING OG TILKOBLING 15 Fjerne transportbolter/skruer 16 Flytting og transport etter installasjon 17 Plassering 17 Justerbare føtter 18 Installasjonsrysnings 19 Tilkobling til vannforsyning 19 AquaStop 20 Tilkobling og sikring av avløpsslange 22 Koble til strømforsyning	FORBEREDELSE FØR FØRSTE BRUK
23 FØR DEN FØRSTE BRUKEN	
24 VASKEPROSESS, STEG FOR TRINN (1-6) 24 Trinn 1: Følg merkene på vasket 25 Trinn 2: Forberedelse av vaskeprosessen 32 Trinn 3: Velg vaskeprogram 34 Trinn 4: Velge ytterligere innstillinger og funksjoner 41 Trinn 5: Starte et vaskeprogram 42 Trinn 6: Slutt på vaskprogram	TRINN I VASKEPROSESSEN
43 AVBRYTELSER OG ENDRING AV PROGRAM	
44 NØDÅPNING AV DØREN 45 VEDLIKEHOLD OG RENGJØRING 45 Rengjøringsmiddel kupé 46 Rengjørende vannslange, huset til vaskemiddeldispenser og dørpakning 47 Rengjøringspumpefilter 48 Rengjøring utvendig	RENGJØRING OG VEDLIKEHOLD
49 FEILSØKING 49 Hva å gjøre...? 50 Feilsøking og feilkoder	
51 ANBEFALINGER OG ØKONOMISK BRUK 52 Tips for flekkfjerning 54 AVHENDING 55 TYPISK STRØMFORBRUK 56 Koble ditt apparat til appen ConnectLife	FEILSØKING DIVERSE

SIKKERHETSTILTAK



Les bruksanvisningen før du bruker enheten.

Bruk aldri en maskin uten først å ha lest og forstått instruksjonene.

Denne bruksanvisningen leveres sammen med flere modeller av vaskemaskiner. Som et resultat kunne ikke maskinen støtte visse funksjoner eller innstillinger.

Misbruk av maskinen eller unnlattelse av å følge instruksjonene kan føre til skade på operatøren eller skade på tøy eller apparatet. Ha bruksanvisningen tilgjengelig i nærheten av maskinen.

Denne vaskemaskinen er kun tiltenkt husholdningsbruk.

Garantiperioden skal være den korteste garantiperioden som er nødvendig i henhold til gjeldende lover hvis maskinen brukes til profesjonelle, profitt- eller andre formål utover vanlig bruk i en husholdning, eller hvis den brukes av en person som ikke er en forbruker.

Følg bruksanvisning for montering av maskinen og tilkoblingene til vann og strømuttak (se kapittel “MONTERING OG TILKOBLING”).

En tekniker som har fått nødvendig opplæring må foreta koblingene til vann og elektriske forsyninger.

Reparasjoner og vedlikehold angående sikkerhet eller ytelse må kun utføres av opplært personell.

Kun produsenten, en servicetekniker eller en autorisert person kan erstatte **en skadet strømledning**.

Vent minst to timer til maskinen har oppnådd romtemperatur før du kobler den til strømkilden.

Dette produktet må vedlikeholdes av et autorisert servicesenter kun ved bruk av godkjente reservedeler.

PRØV IKKE å reparere apparatet selv. Reparasjoner utført av uerfarne personer kan forårsake skade eller tap av funksjon. Se ditt lokale servicesenter, og bruk alltid originale reservedeler.

Ved feil tilkobling eller bruk, eller uautorisert service, er brukeren ansvarlig for eventuelle skader som ikke dekkes av garantien.

Maskinen kan ikke kobles til strømforsyningen med en skjøteledning.

Unngå å koble systemet til en strømkilde som ofte slås av og på, eller bruk en ekstern bytteenhet, for eksempel en programtimer.

Unngå å koble maskinen til en stikkontakt beregnet for liten belastning.

Vanntilførselen må være uhindret, og stikkontakten må være forsvarlig jordet.

Unngå å installere maskinen i et rom der temperaturen kan falle til under 5°C, siden deler kan bli skadet ved frysing.

Plasser maskinen på et jevnt og stabilt solid (betong) underlag.

Maskinen må sikres ytterligere mot velting hvis den er satt opp på en forhøyet solid plattform.

Før første gangs bruk, fjern transportboltene, da det å skru på en blokkert maskin kan føre til alvorlige skader (se kapittel "MONTERING OG TILKOBLING/Fjerne transportbolter/skruer"). I tilfelle slik skade er garantien ugyldig.

Når du kobler til vannforsyningen, sørg for å bruke den medfølgende vannslangen og pakningene. Vanntrykket skal være mellom 0,1-1 MPa (1-10 bar; 1-10 kp/cm²; 10-100 N/cm²).

Aldri gjenbruk en gammel vannslange; bruk i stedet en ny til å koble maskinen til vannkilden.

Enden av dreneringsslangen må nå ned i sluket.

Trykk døren på det angitte stedet til den låses på plass før du starter vaskesyklusen. Døren kan ikke åpnes mens maskinen er i gang.

Etter vaskesyklusen, slå av vannkranen og ta ut maskinens strømledning.

Bruk kun vaskemidler beregnet for maskinvask og klær. Vi skal ikke holdes ansvarlige for skader eller misfarging av kurver eller plastdeler etter bleking eller vaskemidler.

Ved avkalking, bruk kun avkalkingsmidler med tilsatt anti-korrosjonsbeskyttelse (Bruk kun ikke-korroderende avkalkingsmidler). Følg produsentens retningslinjer. For å eliminere eventuell gjenværende syre, fullfør avkalkingsprosessen med mange skyllesykluser eller ved å bruke programmet **Drum Clean (Selvrens)** (selvrensende) (f.eks. eddik osv.).

 Bruk av vaskemidler som inneholder løsemidler bør unngås fordi dette øker risikoen for brann og eksplosjon, utslipp av giftige gasser og maskinskade.

Enheten er ikke ment å brukes av personer med fysiske eller psykiske funksjonshemninger, barn, personer uten erfaring eller personer som mangler kunnskap. En person med ansvar for deres sikkerhet bør instruere disse personene om hvordan de skal betjene maskinen.

Garantien dekker ikke forbruksvarer, mindre fargeavvik, økt støy som følge av apparatets alder, og estetiske defekter på komponenter, som ikke påvirker apparatets funksjonalitet og sikkerhet.

BARNESIKRING

Sørg for at det kun er tøy i trommelen før du lukker maskindøren og starter prosedyren. Sjekk om noen barn har kommet seg inn i trommelen og lukket døren innenfra.

Hold barn unna vaskemiddel og balsam.

Sett barnesikringen til på. Barnesikring er dekket i kapittelet “VELGE YTTERLIGERE INNSTILLINGER OG FUNKSJONER/ Barnesikring”.

Barn under tre år bør ikke nærme seg apparatet med mindre de er konstant overvåket.

Enheten ble bygget i samsvar med alle gjeldende sikkerhetsforskrifter.

Barn som er 8 år og eldre, samt personer med nedsatte fysiske, sensoriske eller mentale evner eller mangel på erfaring og kunnskap, kan bruke denne maskinen så lenge de er under tilsyn, har mottatt instruksjoner om hvordan de skal bruke den på en sikker måte, og er klar over risikoen forbundet med feil bruk. Sørg for at barn ikke leker med enheten.

Maskinen må ikke rengjøres av barn, og de må ikke utføre vedlikeholdsoppgaver uten tilsyn.

FARE FOR VARM OVERFLATE

Trommeldøren kan varmes opp under vaskesykluser. Vær forsiktig for å unngå brannskader. Pass på at barna ikke leker i nærheten av glasset i døren.

BESKYTTELSE FRA OVERFLØMNING AV VANN (NÅR SLÅTT PÅ)

Vannstandsbeskyttelsen vil begynne å virke dersom vannstanden går over normalt nivå. Det vil stoppe strømmen av vann og begynne å pumpe det ut. Programmet avbrytes og en feil rapporteres.

ETTER INSTALLASJON: TRANSPORT/TRANSPORT

Monter transportboltene hvis du bestemmer deg for å flytte maskinen etter at den er satt opp (se kapittelet "MONTERING OG TILKOBLING/Flytting og transport etter installasjon").

Før du setter inn transportboltene, må du koble maskinen fra strømuttaket!

Hvis strømledningen er skadet, må den byttes av produsenten, dens serviceagent eller lignende kvalifiserte personer for å unngå fare.

Varmt vann slippes ut under en tørke- eller vaskesyklus med høy temperatur. Unngå å komme i kontakt med vannet.

Når du bruker maskinen (vasking ved høy temperatur, tørking eller sentrifugering), må du ikke tvinge opp døren.

Hvis rengjøring med industrielle kjemikalier ble utført, ikke bruk maskinen.

Lo må ikke samle seg rundt maskinen.

For å hindre at luft fra maskinen strømmer tilbake inn i rommet og muligens starter brann, må det sørges for tilstrekkelig ventilasjon.

Gjenstander som har blitt tilsmusset med matolje, aceton, alkohol, bensin, parafin, flekkfjernere, terpentin, vok og voks fjerning bør vaskes i varmt vann med en ekstra mengde vaskemiddel før de vaskes i maskinen.

Gjenstander som skumgummi (latex-skum), dusjletter, vanntette tekstiler, gummibelagte gjenstander og klær eller puter med skumgummideler bør ikke vaskes i maskinen.

Bruk tøymykner eller lignende produkter i henhold til instruksjonene på flasken.

Fjern alt fra lommene, inkludert lightere og fyrstikker.

ADVARSEL: Unngå å koble systemet til en strømkilde som ofte slås av og på, eller bruk en ekstern bytteenhet, for eksempel en programtimer.

Pass på at ventilasjonsåpningene ikke er blokkert hvis apparatets sokkel har ventilasjonsåpninger.

Apparatets dør må kunne åpnes helt uten begrensninger, så den kan ikke installeres der.

Ingen avtrekksluft må slippes ut i et røykrør som brukes til å avlede gass eller andre drivstoffgasser fra apparater.

MASKINBESKRIVELSE

FREM

- 1 Kontrollenhet
- 2 Programvelgerknapp
- 3 Vaskemiddelbeholder
- 4 Dør
- 5 Merkeskilt
- 6 Pumpefilterdeksel

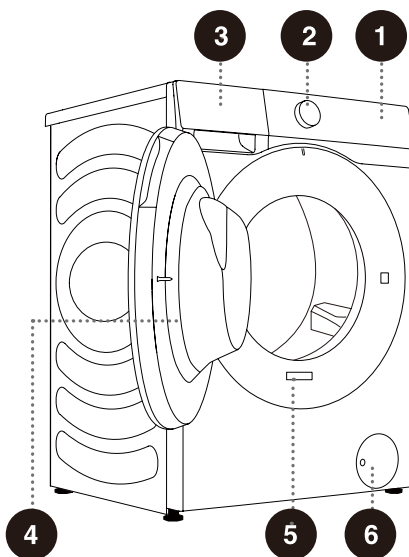

BAKSIDEN

- 1 Vannslange
- 2 Strømledning
- 3 Avløpsslange
- 4 Justerbare føtter
- 5 Transportbolter/skruer

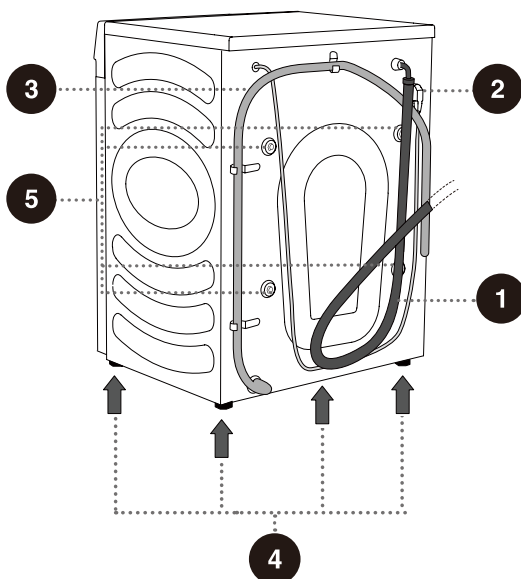

💡 Illustrasjonene i denne bruksanvisningen er kun for referanse. Da våre produkter gjennomgår kontinuerlig forbedring, kan utseendet, fargen og de funksjonelle delene til ditt faktiske produkt variere fra illustrasjonene.

SPESIFIKASJONER

(AVHENGIG AV MODELL)

Typeskiltet er montert på frontveggen av maskindøren (se kapittel "MASKINBESKRIVELSE").

Maksimal belastning	12 kg
Vekt	73 kg
Merkespennning	220-240 V~
Nominell kraft	1750 W
Frekvens	50 Hz

Mål (mm)

Indeks	Mål (mm)
A	595
B	845
C	610
D	640
E	670
F	1150

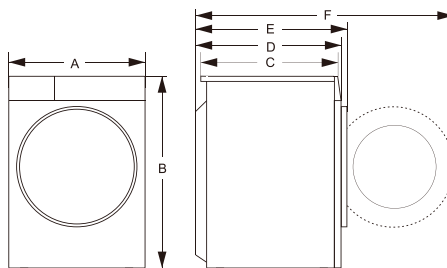

Merkeskilt

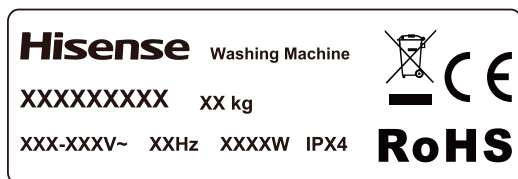

⚠ Vent minst to timer til maskinen har oppnådd romtemperatur før du kobler den til strømkilden.

MONTERING OG TILKOBLING

⚠ Fjern all emballasje (se kapittel "AVHENDING"). Unngå å bruke en skarp gjenstand for å pakke ut apparatet og risikere å skade det. Pass på at ungdommene ikke får tilgang til emballasjen (plastposer, andre plastgjenstander osv.).

Sjekk apparatet for skader. Ikke bruk apparatet hvis du føler at det kan være skadet, og ta kontakt med ettersalgsservice med en gang.

Et støttesett følger med apparatet, og det består av:

- Instruksjoner for bruk;
- 4 plastplugger;
- Tilførselsslange;
- Avløpslangeholder;
- Skiftenøkkel;
- Støyreduksjonstavle.

Sørg for at alle delene som er oppført ovenfor, følger med.

HVORDAN INSTALLERE STØYREDUKSJONSTAVLEN

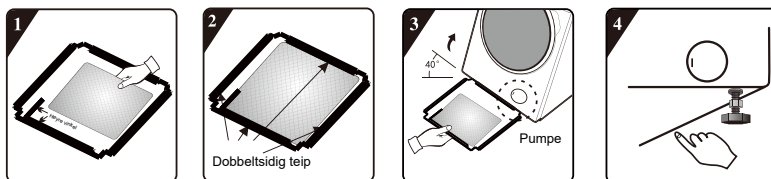

1. Før installasjon av støyreduksjonstavlen, må du justere og lime på lydabsorpsjonsullen med og langs høyre vinkelen av støyreduksjonstavlen (denne prosedyren er unødvendig for noen av modellene uten lydabsorpsjonsull).
2. Fjern overflatepapir på dobbeltsidig teip på fire sider av bunnplaten.
3. Tilt maskinen til en vinkel på 40° og la siden med høyre vinkel vende mot forsiden av vaskemaskinen, som vist i figuren. Sett inn siden med skrått vinkelhakk mellom to fotskruer på baksiden av vaskemaskinen. Deretter installerer du støyreduksjonstavlen og sørger for at den er i kontakt med bunnen av vaskemaskinen.
4. Trykk på den dobbeltsidige teipen med fire sider manuelt for å sikre støyreduksjonstavlen til maskinen.

FJERNE TRANSPORTBOLTER/SKRUER

⚠ Før første gangs bruk av apparatet, må transportboltene/skrueene fjernes. Et blokkert apparat kan bli skadet når det skrues på. I tilfelle slik skade er garantien ugyldig.

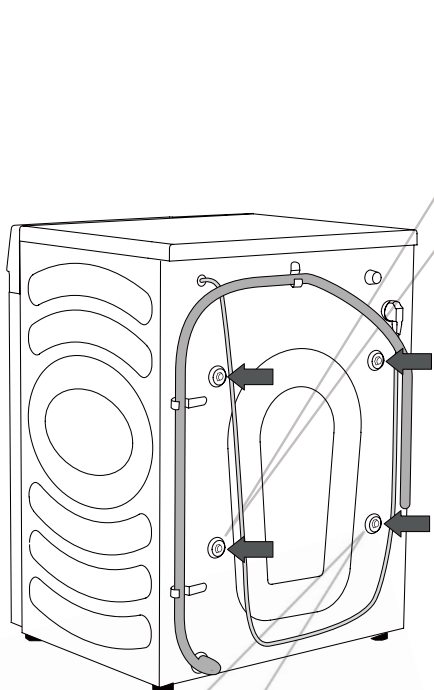

En klemme for strømledningen ligger her, som også må fjernes.

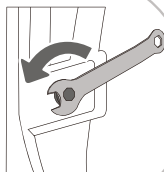

1 Legg slangene til side og bruk en skrunøkkel til å skru de 4 skruene på baksiden av apparatet mot klokken, som vist med pilen. Løsne dem ca. 30 mm (ikke helt).

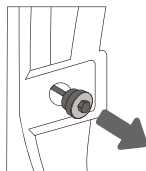

2 Dra i alle 4 transportbolter/skrueer horisontalt.

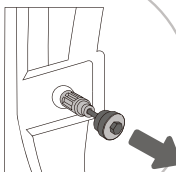

3 Dra ut transportboltene/skrueene sammen med gummien og plastdelen.

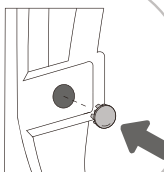

4 Dekk de 4 skru hullene med plasthettene. Plasthettene leveres i tilbehørsboksen (støttesettet) sammen med bruksanvisningen.

⚠ Ta vare på transportboltene/skrueene for fremtidig transport av apparatet (for å installere transportboltene/skrueene på nytt, følg prosedyren over i motsatt rekkefølge).

FLYTTING OG TRANSPORT ETTER INSTALLASJON

☼ For å flytte maskinen etter at den har blitt montert, må transportboltene/skruene installeres på nytt for å hindre skade forårsaket av vibrasjon under transport (se kapittel "MONTERING OG TILKOBLING/Fjerne transportbolter/skruer"). Hvis du har mistet transportboltene/skruene, kan de bestilles fra produsenten.

⚠ Etter transport bør maskinen stå stille i minst to timer før den kobles til strømforsyningen. Apparatet skal installeres og kobles til av en utdannet tekniker.

⚠ Les bruksanvisningen nøye før du kobler til maskinen. Skader som følge av feil tilkobling eller bruk av maskinen skal ikke dekkes av garantien.

PLASSERING

⚠ Gulvet hvor apparatet skal plasseres må være av betong. Det skal være rent og tørt; ellers kan maskinen skli. Rengjør også bunnen av de justerbare føttene.

⚠ Maskinen må stå jevnt og stabilt på et solid underlag.

JUSTERBARE FØTTER

Bruk et vater og den medfølgende skiffenøkkelen.

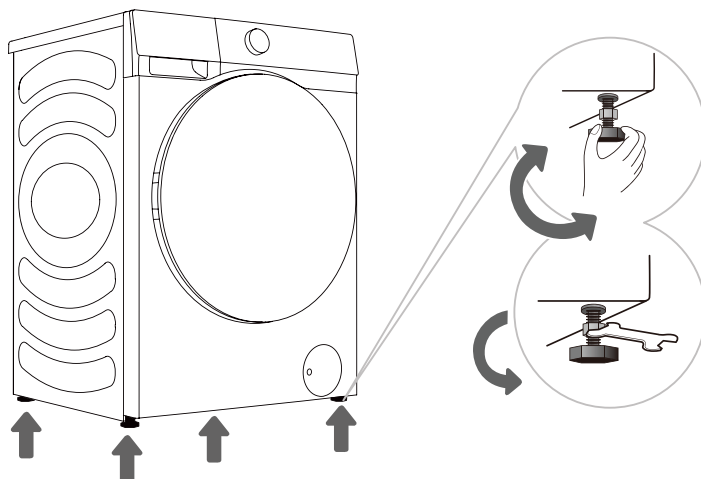

.....
1 Drei de justerbare føttene for å nivellere maskinen. Føttene tillater nivellering med +/- 2 cm.
.....

2 Etter justering av føttene, stram låsemutterne (kontramutrene) godt ved å dreie dem mot bunnen av maskinen ved hjelp av den medfølgende nøkkelen ↑ (se figur).

⚠ Ujevn maskin kan forårsake vibrasjon, glidning og høy drift. Feil nivellering av maskinen dekkes ikke av garantien.

⚠ Unormal eller høy støy kan oppstå under bruk av apparatet, hovedsakelig som et resultat av feil installasjon.

INSTALLASJONSRYSNINGER

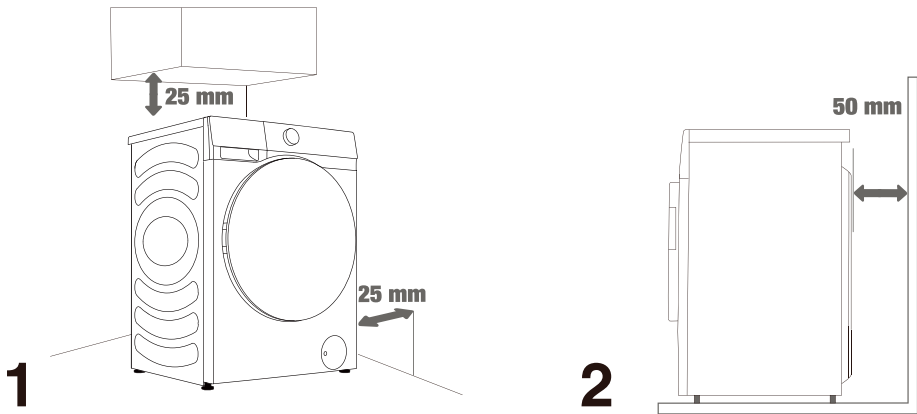

⚠ Maskinen er kanskje ikke i umiddelbar nærhet av møbler eller vegger. Som vist på figuren bør det være litt plass rundt maskinen for å sikre optimal maskindrift.

Maskindrift som er usikker eller unormal kan være resultatet av å ikke opprettholde minimumskravene. I tillegg kan overoppheting også skje (figur 1 og 2).

⚠ Det anbefales ikke å installere maskinen i et lukket rom.

TILKOBLING TIL VANNFORSYNING

Fest vanninntaksslangen ordentlig til vannkranen.

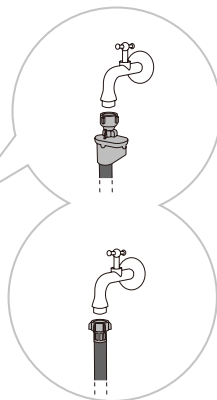
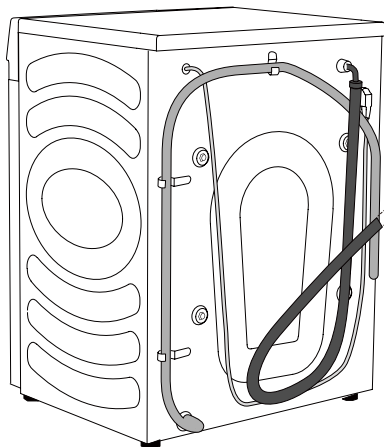

A AquaStop

B Vanlig tilkobling

☼ For normal drift bør innløpsvanntrykket være mellom 0,1-1 MPa (1-10 bar; 1-10 kp/cm²; 10-100 N/cm²). Minimum vanntrykk kan bestemmes ved å måle vannstrømmen. 3 liter vann skal renne ut fra en helt åpen kran på 15 sekunder.

☼ Stram til vannslangen for god tetting (maks. 2 Nm) etter at slangen er koblet til. Sjekk tetningen for eventuell lekkasje. Ikke bruk tang eller lignende verktøy da dette kan skade muttergjengen.

☼ Bruk kun vannslangen som følger med apparatet. Bruk ikke brukte slanger eller andre slanger.

☼ Pass på at slangen ikke er skadet. Hvis slangen er nedbrutt, sprø eller sprukket, må den skiftes ut.

AquaStop (KUN MED NOEN MODELLER)

Hvis et internt rør eller en slange er skadet, aktiveres et avstengningssystem for å kutte vanntilførselen til maskinen. I slike tilfeller vil kontrollvinduet (a) bli rødt. Bytt vannslangen.

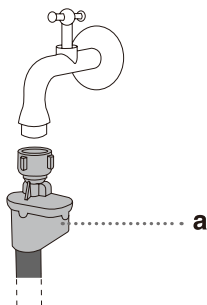

⚡ Ikke dypp AquaStop-slangesystemet i vann, da det inneholder en elektrisk ventil.

⚡ Vannslangen kan kobles til uten tilbakeslagsventil.

⚡ Pass på at den tilkoblede vannslangen ikke er vridd eller blokkert.

TILKOBLING OG SIKRING AV AVLØPSSLANGE

Før avløpsslangen inn i en servant eller et badekar, eller koble den direkte til et avløp (minimum avløpsslangediameter 4 cm). Den vertikale avstanden fra gulvet til enden av avløpsslangen skal være 60-100 cm. Den kan festes på tre måter (A, B, C).

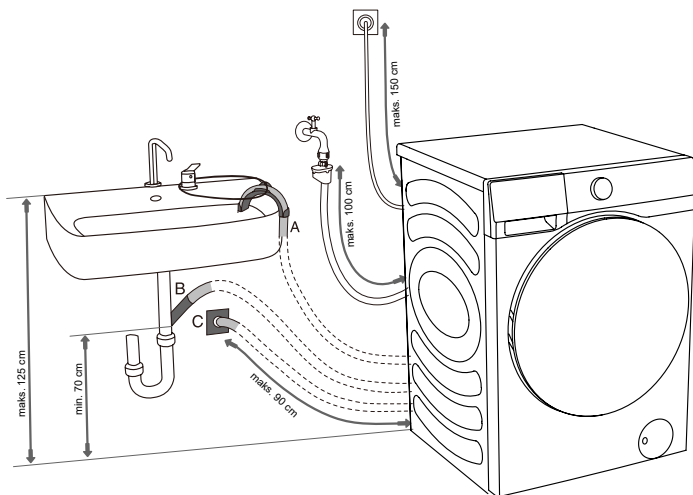

A Enden av avløpsslangen kan plasseres over en vask eller et badekar. Bruk en knytestropp for å feste slangen gjennom albuestøtten for å forhindre at den glir.

B Avløpsslangen kan også festes direkte til vaskeavløpet. Ikke bruk en liten vask. Vær oppmerksom på at det drenerte vannet kan være varmt.

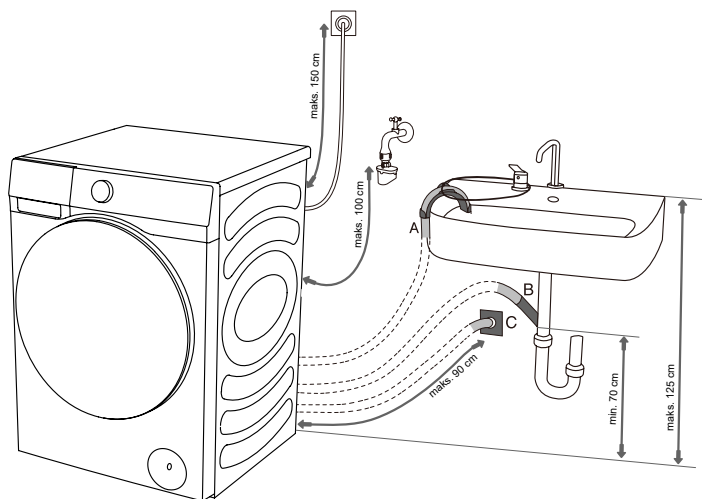

C Avløpsslange kan også festes til et veggsluk med vannlås, som bør monteres riktig for å tillate rengjøring.

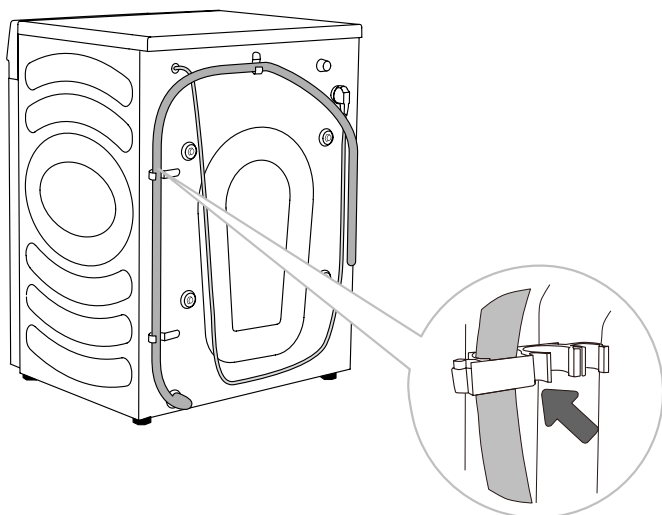

D Avløpsslangen må festes til krokene på baksiden av maskinen, som vist på figuren.

⚠ Pass på at avløpsslangen ikke er skadet.

⚠ Unnlatelse av å installere avløpsslangen på riktig måte kan føre til usikker eller unormal maskindrift.

KOBLE TIL STRØMFORSYNING

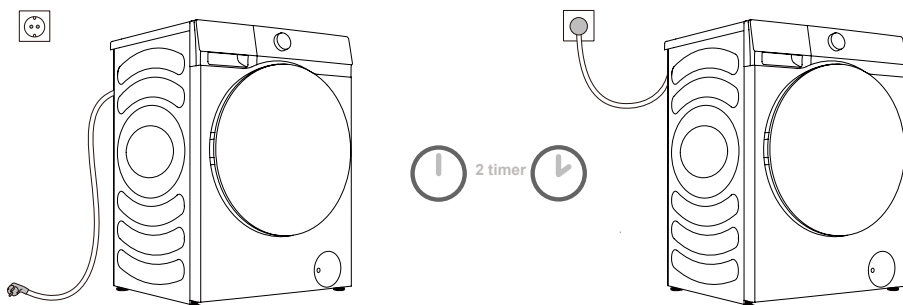

⚠ Vent minst to timer til maskinen har oppnådd romtemperatur før du kobler den til strømkilden.

Koble enheten til en jordet stikkontakt som er lett tilgjengelig. En jordkontakt bør installeres på stikkontakten (i samsvar med relevante forskrifter). Se rangeringsplaten for grunnleggende informasjon om maskinen din.

⚠ Vi anbefaler å bruke overspenningsbeskyttelse for å beskytte apparatet mot lyn.

⚠ Maskinen kan ikke kobles til strømforsyningen med en skjøteledning.

⚡ Unngå å koble maskinen til en stikkontakt beregnet for liten belastning.

⚡ Ikke koble til/fra apparatet med våte hender.

⚡ Maskinen bør gis til opplærte eksperter for reparasjon og vedlikehold.

⚡ En skadet strømkabel må kun byttes av en person godkjent av produsenten.

FØR DEN FØRSTE BRUKEN

Åpne døren etter å ha kontrollert at maskinen er koblet fra strømkilden (figur 1 og 2).

Bruk et mildt, fuktig håndkle for å rengjøre trommelen. Programmet for rengjøring av trommer er også tilgjengelig. I denne situasjonen, skru på vannkranen og koble apparatet til strømkilden. Beholderen må være tom (figur 3 og 4).

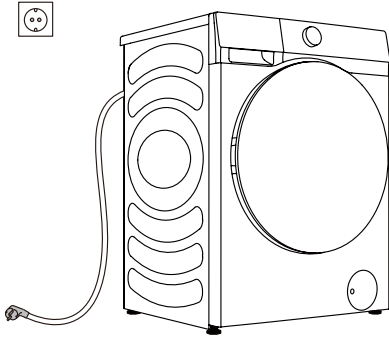

1

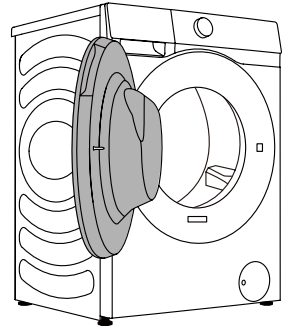

2

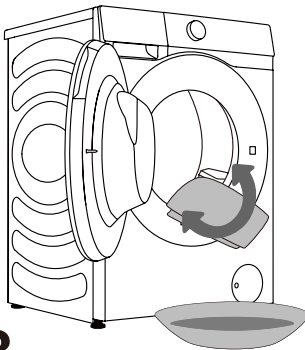

3

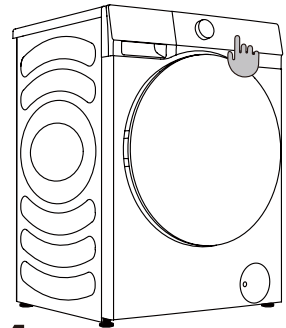



























4

⚠ Unngå å bruke rengjøringsprodukter eller kjemikalier som kan skade utstyret (følg anbefalingene og advarslene fra rengjøringsmiddelprodusentene).

VASKEPROSESS, STEG FOR TRINN (1-6)

TRINN 1: FØLG MERKENE PÅ VASKET

Normal vask; Sensitive klesvask	Maks. vasketemp. 95°C  	Maks. vasketemp. 60°C  	Maks. vasketemp. 40°C  	Maks. vasketemp. 30°C  	Kun håndvask 	Ikke vask 
Bleking	Bleking i kaldt vann 			Bleking ikke tillatt 		
Klesrens	Rengjøring med alle midler 	Petroleumløsningsmiddel R11, R113 	Rensing i parafin, ren alkohol og R113 	Klesrens ikke tillatt 		
Stryking	Varm stryking, maks. 200°C 	Varm stryking, maks. 150°C 	Varm stryking, maks. 110°C 	Stryking ikke tillatt 		
Tørking	Tørk flatt (plasser på en flat overflate) 	Drypptørr  Linje tørr 	Høy temperatur  Lav temperatur 	Må ikke tørkes i tørketrommel 		

TRINN 2: FORBEREDELSE AV VASKEPROSESSEN

1. Sorter tøyet etter stofftype, farge, tilsmussing, tillatt vasketemperatur osv. (se PROGRAMTABELL).
2. Lukk knappene og glidelåsene, knyt eventuelle bånd, og snu lommene ut; fjern eventuelle metallklemmer som kan skade tøyet og maskinens indre, eller tette avløpet.
3. Plasser sensitivt tøy og småting i en nettingtøypose.

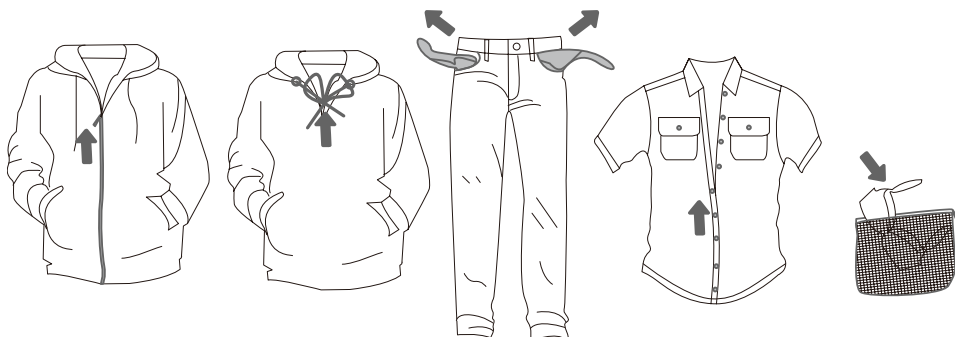

INSTRUKSJONER FOR AUTOMATISK SÅPEDISPENSER

Dette produktet har en funksjon for automatisk dosering for å legge til riktig mengde vaskemiddel/skyllemiddel til en vask automatisk. Du kan justere mengden av automatisk tilsatt middel avhengig av grad av tilsmussing. Når alternativet "Auto" er valgt, vil vaskemaskinen bestemme hvor mye vaskemiddel og mykner som skal brukes basert på hvor mye tøy som vaskes. Du kan avbryte automatisk dosering i Settings (Innstillinger)-menyen og legge til vaskemiddel og skyllemiddel manuelt før vask.

► TILLEGG AV OPPVASKEMIDDEL/MYKKER

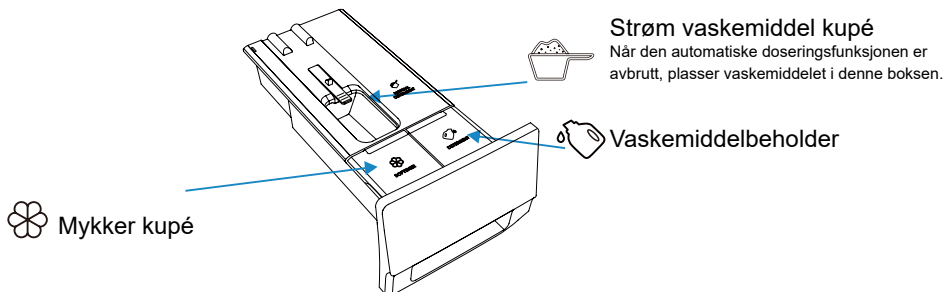

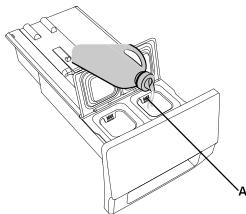

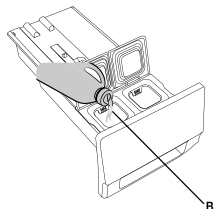

1. Åpne vaskemiddelskuffen.
2. Tiltsett vaskemiddel i det automatiske vaskemiddelrommet (A).



3. Om nødvendig, legg til mykner i det automatiske myknerrommet (B).
4. Lukk den automatiske doseringsskuffen.

► AUTODOSERINGSTRINN

- Når vaskemaskinen brukes for første gang, skrur den automatiske doseringen av både vaskemiddel og skyllemiddel på automatisk. Vaskemaskinen vil huske siste valg før den skrur av.
- For å deaktivere denne funksjonen, klikk på skjermen Settings (Innstillinger) for å velge bort Detergent and Softener (Vaskemiddel og Skyllemiddel).
- Hvis dispenseren for vaskemiddel/skyllemiddel er utilstrekkelig, vil ikonet  /  vises i rødt, og skjermen vil vise en påminnelse som ber brukeren om å legge til vaskemiddel/skyllemiddel i tide. Maksimalt lagringsvolum av vaskemiddel er 1 L, og for skyllemiddel er det 0,5 L. Legg ikke til vaskemiddel/skyllemiddel over merket for maksimalt nivå.

► FORHOLDSREGLER

1. Bruk alltid vaskemiddel med høy effektivitet og lite skumming egnet for vaskemaskiner med trommel. Bruk ikke vaskepulver i tablettform.
2. Når du bruker automatisk dosering, legg ikke til mer vaskemiddel manuelt.
3. Vennligst ikke overfyll beholderne for vaskemiddel/skyllemiddel, da de kan renne over. Før du starter vaskesyklusen, sørg for at vaskemiddelskuffen er helt lukket etter påfylling.
4. Vennligst fjern eller sikre vaskemiddelskuffen før installasjon, flytting, håndtering og justering av vaskemaskinen. Dette for å unngå ulemper forårsaket av at vaskemiddel og/eller skyllemiddel renner over.
5. Tunge vaskemidler kan skade vaskemaskinen. Ikke bruk løsemidler. Ikke vask klærne som er rengjort med løsemidler eller brennbare stoffer.
6. Hvis manuell dosering er nødvendig, kan du deaktivere den automatiske funksjonen og legge til vaskemiddel manuelt;
 - 6.1 Doseringen av vaskemiddel avhenger av type klær, grad av skittenhet, farge på klærne og vasketemperatur. Vennligst legg til egnet vaskemiddel.
 - 6.2 For mye vaskemiddel kan føre til skumming, noe som videre påvirker vaskeeffekten. Hvis maskinen oppdager for mye skum, kan den bli satt på pause for å avskumme seg.
 - 6.3 Hvis utilstrekkelig mengde vaskemiddel brukes, er det mulig at de vaskede klærne ikke er rene.
 - 6.4 Når du legger til vaskemiddel manuelt, anbefales du å tilføre det rett før starten på vaskeprogrammet. Hvis du legger til vaskemiddel på forhånd, må du sørge for at vaskemiddelboksen på doseringsbrettet er tørt; hvis ikke kan vaskemiddel hardne før starten på vaskeprogrammet.
7. Vennligst hold vaskemiddel og skyllemiddel unna barn.
8. For mer informasjon om dosering, vennligst se "Anbefalinger og økonomisk bruk".

SLÅ PÅ MASKINEN

Bruk den medfølgende strømledning til å koble maskinen til strømforsyningen, og koble maskinen til vannforsyningen. Skru på apparatet ved å rotere på knappen (figurene 1 og 2).

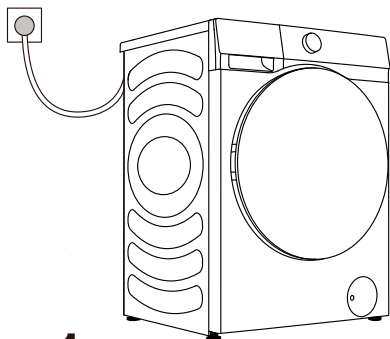

1

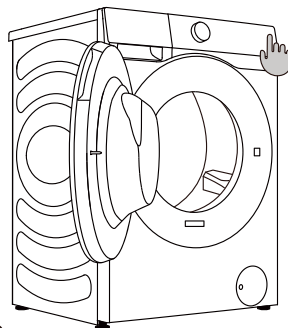

2

KONFIGURASJON FØR FØRSTE GANGS BRUK:

Før første gangs bruk må preferansene for Language (Språk), Time Zone (Tidssone), User License (Brukerlisens) og Network (Nettverk) konfigureres i henhold til boot-navigasjon og brukerens faktiske behov. (Kravet til energieffektivitet varierer med landet og regionen). Hvis valgt land/region ikke stemmer med virkeligheten, vil graden og dataen av energieffektivitet være annerledes).

1. Konfigurer språket

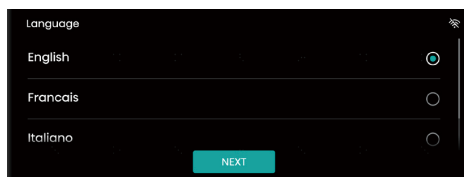

2. Velg tidssone

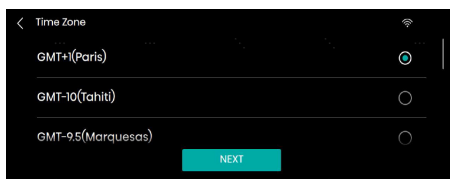
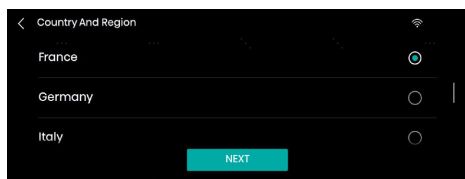

3. Brukerlisens

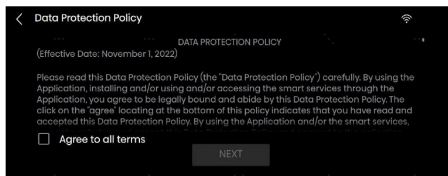
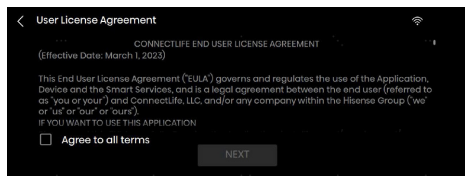

4. WLAN

Hvis nettverket er koblet til, går man videre til trinn 5 og 6;

Hvis du hopper over nettverksinnstillingen, går man videre til trinn 7.

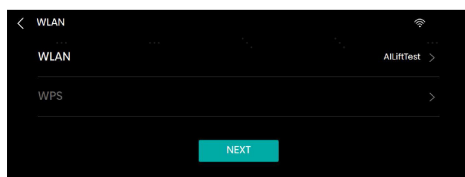

5. APP and Pairing (App og paring)

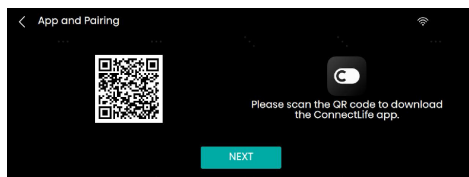

6. Remote Control (Fjernkontroll)

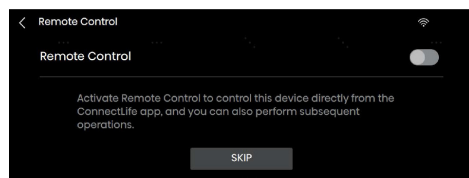

7. Still inn systemdato og -tid



KONTROLLPANEL

Denne maskinen kontrolleres av berøring + dreieknapp. Programmene kan velges ved å berøre skjermen eller dreie på knappen. Knappene for Strøm og Start/Pause kan opereres med berøring. Berør det merkede område for å oppgi programmets parameterinnstilling.



Ikon	Navn	Beskrivelse
	Strøm-knapp	For å skru på/av vaskemaskinen.
	Start/pause-knapp	For å starte/pause et program.
	Tilbake	Gå tilbake til forrige skjermbilde.
	Innstillinger	Oppgi Setting Options (Innstillingsalternativer) for å stille inn WLAN, Drum Light (Trommel-lys), Mute (Lydløs), Settings (Innstillinger) osv.
	WLAN	WLAN-ikonet til vaskemaskinen.
	Barnesikring-ikon	Etter at et program er startet, vil all bruk unntatt Strøm-knappen være låst hvis Barnesikringen er skrudd på.
	Vask og tørk-ikon	For kombinert kontroll av vaskemaskinen og tørketrommelen i samme hjemmenettverk.
	Intelligent rapport	Berør dette ikonet for å vise lokalt vær, totalt strømforbruk og annen informasjon.
	Favoritter-ikon	Berør dette ikonet for å legge til nåværende program til dine favoritter.
	Forsink slutt-ikon	Berør dette ikonet for å aktivere Forsink slutt-funksjonen og gå inn i innstillingsskjermen for Forsink slutt.

MAKT

For å skru på/av vaskemaskinen.

Når vaskemaskinen er i standby-modus, eller etter at skjermen viser programmet sluttbilde, trykk på Strøm-knappen i 3 sekunder for å slå den av.

I standby-modus, eller i programmets sluttbilde eller påminnelsesbilde for å prøve Vask og tørk igjen, hvis ingenting skjer innen 10 minutter, vil apparatet skru seg av automatisk.

I AV blir alle skjermer og utganger skrudd av og fjernbasert oppstart støttes ikke.

START/PAUSE

For å starte et program, eller for å sette et program på pause.

Etter at et program har startet, eller når pausemodus er valgt, kan innstillingene ikke endres. For å endre en innstilling, trykk på Tilbake-knappen for å gå tilbake og avslutte nåværende program; eller trykk på Strøm-knappen i 3 sekunder for å skru av apparatet, og deretter start det på nytt for å nullstille programmet eller funksjonen.

Når programmet er satt på pause under sentrifugering og deretter startet på nytt, vil det kjøre på nytt fra starten av sentrifugeringen.

LASTING AV VASKEPROSESSEN

Åpne trommeldøren ved å trekke håndtaket mot deg (figur 1).
Legg tøyet i trommelen (pass på at trommelen er tom) (figur 2).
Lukk døren (figur 3). Døren er låst når du hører et klikk her.

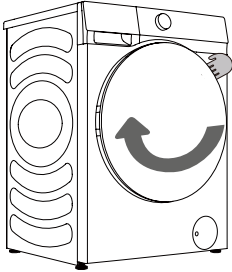

1

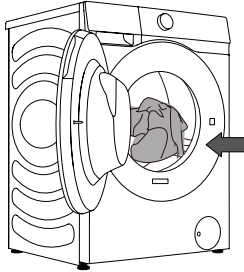

2

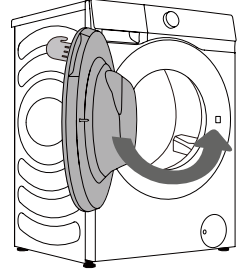

3

⚠ Prøv aldri å åpne døren med makt. Ikke åpne døren mens maskinen er i drift.

Ikke overbelast trommelen! Se PROGRAMTABELLEN og observer belastningen som er angitt på typeskiltet.

Hvis trommelen er full, kan det hende at tøyet ikke rengjøres effektivt.

TRINN 3: VELG VASKEPROGRAM

Etter at du har skrudd på maskinen ved å berøre Strøm-knappen, vri på knappen eller berør programsonen på skjermen for å velge et egnet program i henhold til type og grad av tilsmussing av klærne. Se PROGRAMTABELLEN.

Program	Maks. laste (kg)	Maksimal hastighet (rpm)	Programbeskrivelse
Eco 40-60	12	1400	Normalt skittent bomullstøy.
Cotton (Bomull) (Cold, 20°C, 30°C, 40°C, 60°C, 90°C)	12	1400	Egnet for å vaske svært og middels tilsmussede bomull eller sengetøy. For svært tilsmussede produkter, velg "Prewash" (Forhåndsvask)-funksjonen.
Synthetics (Syntetisk) (Cold, 20°C, 30°C, 40°C, 60°C)	6	1400	Den er egnet for moderat skitne syntetiske stoffer og bomullsstoffer.
Mix (Blandet) (Cold, 20°C, 30°C, 40°C)	6	1400	Egnet for varierte mengder moderat skittent bomull og syntetiske stoffer.
Daily Wash (Daglig vask) (Cold, 20°C, 30°C, 40°C)	6	1400	Egnet for produkter som kan vaskes i maskin.
Baby Care (Spedbarnstøy) (40°C, 60°C, 90°C)	2	1400	Egnet for babyklær og undertøy osv. som steriliserer og desinfiserer gjennom koking ved høy temperatur.
Allergy Care (Allergihensyn) (40°C, 60°C)	2	1400	Programmet er egnet for effektiv sterilisering.
Drum Clean (Selvrens) (90°C)	/	800	Egnet for rengjøring av trommelen, og fjerning av overflødig vaskemiddel og bakterier som samler og formerer seg ved vasking på lav temperatur.
Spin (Sentrifugering)	12	1400	For separat sentrifugering av klær.
Rinse+Spin (Rens+Sentrifuger)	12	1400	For separat rensing og sentrifugering av klær.
Power Speed 39' (Krafthastighet 39') (Cold, 20°C, 30°C, 40°C)	4	1200	Egnet for vasking av noen få plagg med mye skitt; intensiv vasking vil utføres innenfor en kort tidsperiode.
Quick 15' (Hurtig 15') (Cold, 20°C, 30°C, 40°C)	1	800	Egnet for nye eller lett tilsmussede klær.
Dark Wash (Mørk vask) (Cold, 20°C, 30°C, 40°C, 60°C)	4	1000	Egnet for klær i mørke farger som kan vaskes i maskin.

Program	Maks. laste (kg)	Maksimal hastighet (rpm)	Programbeskrivelse
Shirts (Skjorter) (Cold, 20°C, 30°C, 40°C, 60°C)	2	800	Egnet for å vaske skjorter.
Jeans (Cold, 20°C, 30°C, 40°C, 60°C)	6	1400	Egnet for å vaske jeans.
Silk/Delicate (Silke/Delikat) (Cold, 20°C, 30°C, 40°C)	2	600	Egnet for å vaske myke og delikate stoffer og silke som kan vaskes i maskinen. (Se vaskelappen i klærne).
Wool (Ull) (Cold, 20°C, 30°C, 40°C)	2	600	Ullprodukter som kan vaskes i maskinen kan vaskes i henhold til vaskelappen.
Sportswear (Sportsplagg) (Cold, 20°C, 30°C, 40°C)	4	1000	Egnet for å vaske treningstøy.
Bedding (Sengetøy) (Cold, 20°C, 30°C, 40°C, 60°C)	3	1400	Egnet for å vaske store produkter som sengetøy og putetrekk.
AI Super Wash	8	/	Identifiserer vekten og graden av tilsmussing på klærne på en smart måte, egnet for å vaske bomull og sengetøy samt klær med kjemiske fibre.

MERK:

- 1) Vanntemperatur: Velg egnet vanntemperatur for valgt vaskeprogram. Følg alltid klesprodusentens vaskelapp når du vasker for å unngå skade på klærne.
- 2) Faktisk vanntemperatur kan variere oppgitt syklustemperatur.
- 3) Vaskeeffekten avhenger av vanntrykk, vannets hardhet, vannets innløpstemperatur, romtemperaturen, type og mengde belastning, grad av tilsmussing, brukt vaskemiddel, variasjoner i strømforsyningen og valgte ekstrafunksjoner.
- 4) Nøytralt vaskemiddel anbefales.
- 5) Vaskemiddel i form av tørt pulver bør blandes med varmt vann før bruk.
- 6) Drum Clean (Selvrens): Før du bruker Drum Clean (Selvrens)-programmet, må trommelen tømmes. Du kan tilføre litt hvit eddik (rundt 2 dl) eller bakepulver (1 ts eller 15 g). Kjør dette programmet minst en gang i måneden.
- 7) AI Super Wash: Etter identifisering av vekt og grad av tilsmussing av klær, viser skjermen AUTO; etter identifisering, viser skjermen vasketiden.

TRINN 4: VELGE YTTERLIGERE INNSTILLINGER OG FUNKSJONER

Brukeren kan stille inn vaskeparametre og legge til ekstra funksjoner etter behov (før du trykker på knappen **Start/Pause**).

⚠ Før du starter et program, må du berøre parametrene eller funksjonene som skal stilles inn og skru PÅ/AV de tilhørende innstillingene. En parameter/funksjon er PÅ hvis de tilhørende lysene lyser.

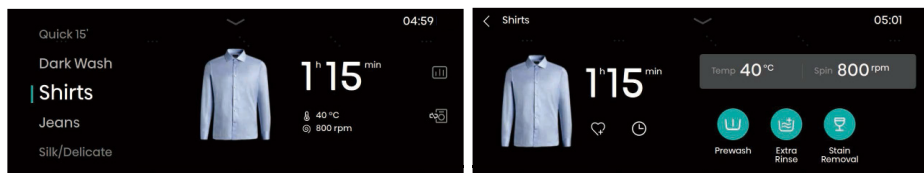

Berør den valgte programtiden for å endre innstillinger for Temp. (Temperatur) og Spin (Sentrifugering), og for å stille inn ekstra funksjoner som Prewash (Forhåndsvask), Extra Rinse (Ekstra rens), Steam (Damp), Quicker (Hurtig), UV, Anti Crease (Antikrøll), Intensive (Intensiv), Quiet Mode (Stillemodus) og Stain Removal (Flekkfjerning). Flere ekstrafunksjoner kan vises ved å skyve til venstre og høyre. Ekstra funksjoner som kan velges varierer med programmet.

Temp. (Temperatur)

For å justere varmetemperaturen under vasking.

1. Trykk på Temp. (Temperatur)-alternativet for å gå inn i valgskjermen.
2. Sveip på skjermen for å velge ønsket vasketemperatur blant Kald-20°C-30°C-40°C-60°C-90°C. Hvert program har en maksimal temperatur som ikke må overstiges ved valg av temperatur.
3. Etter at du har valgt, trykk på knappen "OK" for bekreftelse eller trykk på knappen "AVBRYT" for å gå ut av skjermen.

Spin (Sentrifugering)

For å justere maksimal sentrifugeringshastighet.

1. Trykk på Spin (Sentrifugering)-alternativet for å gå inn i valgskjermen.
2. Sveip på skjermen for å velge ønsket sentrifugeringshastighet blant: Ingen sentrifugering -400-600-800-1000-1200-1400. Når "Ingen sentrifugering" er valgt, vil vaskemaskinen kun drener vannet uten å sentrifugere.
3. Etter at du har valgt, trykk på knappen "OK" for bekreftelse eller trykk på knappen "AVBRYT" for å gå ut av skjermen.

Prewash (Forhåndsvask)

Legg til en forhåndsvaskprosess som vil vare en stund før den vanlige vaskefasen. Dette brukes vanligvis til svært skitne klær.

Når automatisk dosering er skrudd på og Prewash (Forhåndsvask) er valgt, er vaskemiddeldosen i Prewash (Forhåndsvask)-fasen halvparten av dosen i den vanlige vaskefasen. Vaskemiddeldosen i Prewash (Forhåndsvask)-fasen vil ikke påvirke den vanlige vaskefasen.

Extra Rinse (Ekstra rens)

Den brukes til å legge til rensedider.

Denne funksjonen kan velges når maskinen er i standby-modus og kan ikke endres etter start.

Steam (Damp)

Legg til dampvaskfunksjonen under vask.

Quicker (Hurtig)

1. Denne funksjonen brukes til å redusere programmets vasketid og gjennomføre vaskeprosessen raskere. Etter at du trykker på denne knappen, vil programtiden bli redusert. Etter at du trykker på denne knappen igjen, vil programtiden økes til opprinnelig tid;
2. Denne funksjonen kan kun stilles inn før start av det aktuelle programmet, og kan ikke velges etter at programmet er i gang;
3. For programmer med automatisk veiefunksjon, vil denne funksjonen bli avbrutt etter valg av denne funksjonen og gjenopprettet etter at denne funksjonen velges bort.

UV

UV-funksjonen kan velges når maskinen er i standby-modus. UV-lampen forbli på under vaskeprosessen unntatt under Reserve, Anti Crease (Antikrøll), Pause og Alarm når UV-lampen er av.

Anti Crease (Antikrøll)

1. Når denne funksjonen er valgt, vil maskinen gå inn i Antikrøll-modus ved fullføring av sentrifugeringsprogrammet for å hindre krølling av klærne forårsaket av langvarig opphold i trommelen.
2. Anti Crease (Antikrøll) kan ikke stilles inn når Spin (Sentrifugering) er satt til "Ingen sentrifugering" eller når Drum Clean (Selvrens) er valgt.
3. Brukeren kan vri på knappen, trykke på knappen Start/Pause eller trykke på Strøm-knappen for å avslutte Anti Crease (Antikrøll) og gå inn på sluttskjermen. Hvis ingenting gjøres, vil programmet avsluttes automatisk etter standard maksimal varighet på 12 timer.

Intensive (Intensiv)

Denne funksjonen kan brukes til å øke den intensive vasketiden og forsterke vaskens intensitet.

Quiet Mode (Stillemodus)

Denne funksjonen kan brukes til å redusere sentrifugeringshastigheten, vaske klærne forsiktig og redusere støyen.

Stain Removal (Flekkfjerning)

1. Denne funksjonen er for å vaske klær med spesielle flekker. Ulike flekktyper kan velges etter at du har gått inn på denne skjermen. Etter at du har valgt en flekktype, trykker du på knappen "OK" for bekreftelse eller på knappen "AVBRYT" for å gå ut av skjermen.
2. Hvis programmet endres, vil den tidligere valgte flekktypen avbrytes automatisk.

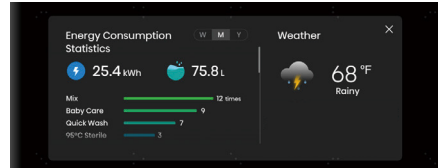
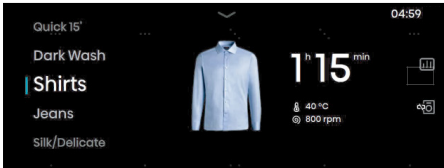

Intelligent vaskerapport

Når nettverk er koblet til, kan du berøre dette ikonet for å gå inn i skjermbildet for intelligent vaskerapport hvor informasjon som energiforbruk og vær vises.

Favorites (Favoritter)

Berør dette ikonet for å legge til nåværende program til dine favoritter. Programmet som legges til vil vises på toppen av programlisten slik at det kan velges ved neste gangs bruk.

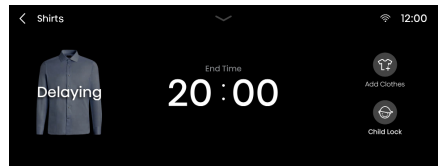
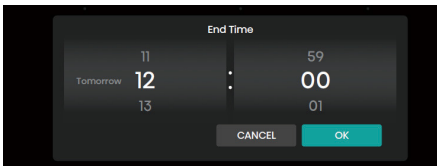

Delay End (Forsinket Slut)

1. Den reserverte tiden er slutt-tiden som kan stilles inn når maskinen er i standby;
2. Etter reservasjon, hvis brukeren bytter program eller stiller inn parametre eller funksjoner, vil reservasjonen avbrytes automatisk;
3. Når reservasjonen pågår, vil skjermen vise "Delaying" (Forsinker) og slutt-tiden; etter at vaskeprogrammet starter, vil gjenværende tid vises;
4. Den reserverte tiden må være lengre enn programmets varighet, og maksimal tid må ikke overstige 24 timer.

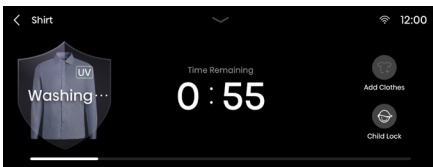

Add Clothes (Legg til klær)

For å legge til klær under vasking.

Hvis betingelsene for åpning av døren under vasking er oppfylt, trykk på Add Clothes (Legg til klær) og åpne døren for å legge til klær. Etter at du har lagt til klær, lukk døren og berør "Start/ Pause" for å bekrefte fortsettelse av vask.

Child Lock (Barnesikring)

Denne maskinen er utformet med Child Lock (Barnesikring)-funksjonen for å hindre feilaktig bruk og holde barn trygge. Berør Child Lock (Barnesikring)-ikonet for å aktivere Child Lock (Barnesikring)-funksjonen; alle knapper unntatt Strøm-knappen vil bli låst. Berør Child Lock (Barnesikring)-ikonet i 3 sekunder for å låse opp denne funksjonen.

Når programmet er fullført, vil Child Lock (Barnesikring)-funksjonen deaktiveres automatisk.

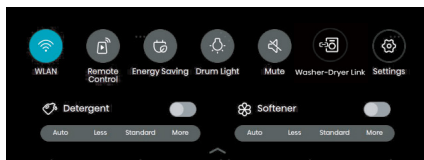
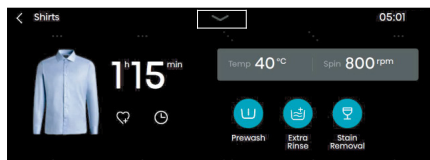

Innstillingsalternativer:

Etter berøring av Settings (Innstillinger)-ikonet, vises en nedtrekksmeny med innstillingsalternativer for å stille inn WLAN, Remote Control (Fjernkontroll), Energy Saving (Energisparing), Drum Light (Trommel-lys), Mute (Lydløs), Washer-Dryer Link (Lenke mellom vaskemaskin og tørketrommel), Detergent (Vaskemiddel) og Softener (Skyllemiddel).

Detergent/Softener (Vaskemiddel/Skyllemiddel)

Hvis Detergent/Softener (Vaskemiddel/Skyllemiddel) er valgt, indikerer det at den automatiske doseringsfunksjonen er aktivert.

For at mengden vaskemiddel eller skyllemiddel skal løses ut, er det fire valgnivåer: Auto (Automatisk), Less (Mindre), Standard og More (Mer).

Hvis hverken Detergent (Vaskemiddel) eller Softener (Skyllemiddel) er valgt, indikerer det at den automatiske doseringsfunksjonen er deaktivert. Under bruk må brukeren fylle på vaskemiddel eller skyllemiddel manuelt.

Når vaskemiddel eller skyllemiddel er utilstrekkelig, vil skjermen vise et varsel som indikerer mangel på vaskemiddel eller skyllemiddel for å minne brukeren på å tilføre det i tide.

WLAN

Denne funksjonen kan brukes til å skru på/av WLAN. Etter at vaskemaskinen er koblet til WLAN, kan den kontrolleres via appen på din mobiltelefon.

Remote Control (Fjernkontroll)

Denne funksjonen kan brukes til å fjernkontrollere maskinen via appen.

Energy Saving (Energisparing)

Denne funksjonen kan brukes til å stille inn tiden for skjermen til å gå i Energy Saving (Energisparing)-modus, og varigheten hvor trommel-lyset forblir på.

Drum Light (Trommel-lys)

Denne funksjonen kan brukes til å skru på/av Drum Light (Trommel-lys) manuelt.

Når maskinen er i standby og når et program er satt på pause, eller når en vask er ferdig, vil trommel-lyset skrues på automatisk.

Mute (Lydløs)

Dette alternativet kan brukes til å skru på/av varseltonen til maskinen. Når den er skrudd av, vil alle maskinens lyder unntatt alarmtonen bli deaktivert.

Washer-Dryer Link (Lenke mellom vaskemaskin og tørketrommel)

Denne funksjonen kan gjennomføre intelligent samhandling mellom vaskemaskinen og tørketrommelen. Før bruk må både vaskemaskinen og tørketrommelen kobles til samme WLAN som appen.

1. På skjermene Program Select (Programvalg), Settings (Innstillinger) eller System Settings (Systeminnstillinger), kan du berøre ikonet for Washer-Dryer Link (Lenke mellom vaskemaskin og tørketrommel);
2. Hvis tørketrommelen ikke har blitt paret, berør dette ikonet for å gå inn i enhetsskanning og velg "Skann tørketrommelen automatisk" som varslet på skjermen;
3. Hvis tørketrommelen har blitt paret, berør dette ikonet for å gå inn i Machine List (Maskinlisten) og velg tørketrommelen å pare med;
4. Etter vellykket paring, vil Wash & Dry (Vask og tørk)-funksjonen aktiveres; tørketrommelen vil automatisk matche tilhørende program og starte forhåndsoppvarming for å øke temperaturen i trommelen 15 minutter før slutten av vasketiden. Når sentrifugering er ferdig i vaskemaskinen, kan du direkte overføre de sentrifugerte klærne til tørketrommelen. Berør knappen Start/Pause for å starte tørking i tørketrommelen, noe som er tidsbesparende og effektivt.
5. Innen 20 minutter før slutten av vaskemaskinens program, må tørketrommelen være skrudd på, koblet til nettverket og med døren lukket for å sikre normal kobling;
6. Forhåndsoppvarming vil bli avbrutt hvis du åpner døren, trykk på Strøm-knappen, trykker på knappen Start/Pause eller vrir på knappen når tørketrommelen forhåndsoppvarmes.
7. Etter at funksjonen Washer-Dryer Link (Lenke mellom vaskemaskin og tørketrommel) er aktivert, kan tørketrommelen også endre tørkeprogrammet og -funksjonen etter behov.
8. Funksjonen Washer-Dryer Link (Lenke mellom vaskemaskin og tørketrommel) gjelder noen programmer.

Innstillinger

Denne funksjonen lar deg gå inn i skjermen System Settings (Systeminnstillinger) hvor du kan stille inn General (Generelt), System Volume (Systemvolum), Screen Brightness (Skjermens lysstyrke), WLAN, Water Hardness (Vannhardhet), Standard Dosage Amount (Standard doseringsmengde), Drum Clean Reminder (Påminnelse om selvrens), Energy Saving (Energisparing), User Program (Brukerprogram), APP and Pairing (App og paring), Washer-Dryer Link (Lenke mellom vaskemaskin og tørketrommel) og System.

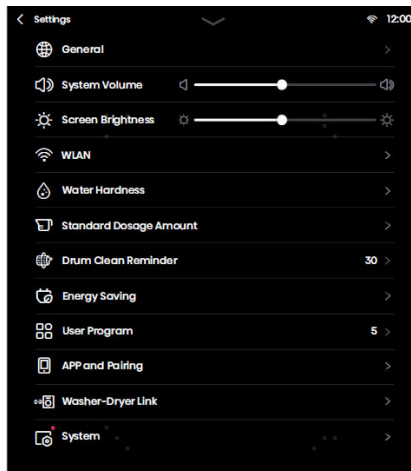

Navn	Funksjonsbeskrivelse
General (Generelt)	Still inn språk, dato og temperaturenhet.
System Volume (Systemvolum)	Still inn systemvolumet.
Screen Brightness (Skjermens lysstyrke)	Still inn skjermens lysstyrke.
WLAN	Konfigurer nettverkstilkobling.
Water Hardness (Vannhardhet)	Test vannets hardhet.
Standard Dosage Amount (Standard doseringsmengde)	Standard doseringsmengde for vaskemiddel/skyllemiddel.
Drum Clean Reminder (Påminnelse om selvrens)	Still inn syklus for påminnelse om selvrens.
Energy Saving (Energisparing)	Skru på Energy Saving (Energisparing).
User Program (Brukerprogram)	Brukere kan stille inn antall programmer vist på hjemmesiden.
APP and Pairing (App og paring)	Se QR-koden for App-nedlasting og -paring.
Washer-Dryer Link (Lenke mellom vaskemaskin og tørketrommel)	Still inn Washer-Dryer Link (Lenke mellom vaskemaskin og tørketrommel) tilhørende denne under nedtrekksinnstillingene.
System	Skru på systemoppgradering og gjenopprett fabrikkinnstillinger.

FUNKSJONSTABEL

Programs (Programmer)	Steam (Damp)	Prewash (Forhåndsvask)	UV Sterilization (UV-sterilisering)	Quiet Mode (Stillemodus)	Stain Removed (Flekk fjernet)	Intensive (Intensiv)	Anti Crease (Antikrøll)	Quicker (Hurtig)	Extra Rinse (Ekstra rens)
Eco 40-60	-	-	●	-	-	-	●	-	-
Cotton (Bomull)	●	●	●	●	●	●	●	●	●
Synthetics (Syntetisk)	●	●	●	●	●	●	●	●	●
Mix (Blandet)	-	●	●	-	●	●	●	●	●
Daily Wash (Daglig vask)	-	●	●	-	-	-	●	-	●
Baby Care (Spedbarnstøy)	●	●	●	-	-	●	●	●	●
Allergy Care (Allergihensyn)	●	●	●	-	-	●	●	-	●
Drum Clean (Selvrens)	-	-	-	-	-	-	-	-	-
Spin (Sentrifugering)	-	-	-	-	-	-	●	-	-
Rinse+Spin (Rens+ Sentrifuger)	-	-	-	-	-	-	●	-	●
Power Speed 39' (Krafthastighet 39')	-	●	●	-	-	-	●	●	●
Quick 15' (Hurtig 15')	-	-	●	-	-	-	●	-	●
Dark Wash (Mørk vask)	-	●	●	●	-	●	●	-	●
Shirts (Skjorter)	●	●	●	-	-	-	●	-	●
Jeans	-	●	●	-	-	●	●	-	●
Silk/Delicate (Silke/Delikat)	-	-	●	-	-	-	●	-	●
Wool (Ull)	-	-	●	-	-	-	●	-	●
Sportswear (Sportsplagg)	-	●	●	-	-	●	●	-	●
Bedding (Sengetøy)	-	●	●	-	-	●	●	-	●
AI Super Wash	-	-	-	-	-	-	-	-	-

Merknader: "-" indikerer at denne funksjonen ikke er valgfri; "●" indikerer at denne funksjonen er valgfri eller tilgjengelig.

TRINN 5: STARTE ET VASKEPROGRAM

Etter valg av program og dets funksjonsparametre, berør knappen **Start/Pause** for å starte vask.

1. Vaskeprosess

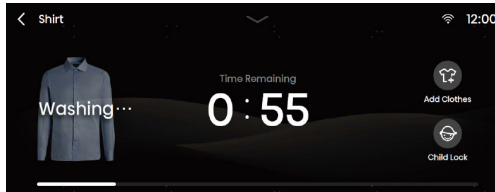

2. Renseprosess

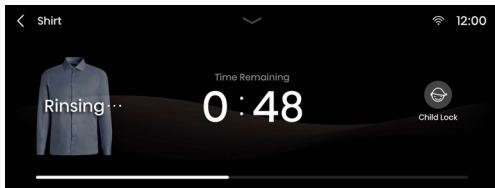

3. Sentrifugeringsprosess

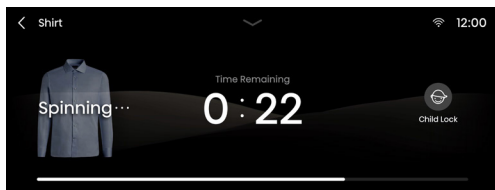

TRINN 6: SLUTT PÅ VASKPROGRAM

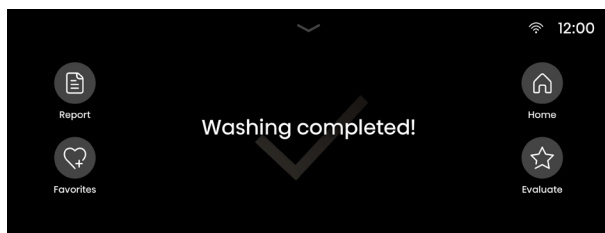

Når programmet er ferdig, vil apparatet produsere en tone; skjermen vil vise sluttgrensesnittet; trykk på Strøm-knappen i 3 sekunder for å skru av maskinen. Hvis ingenting gjøres innen 10 minutter, vil vaskemaskinen slå seg av automatisk.

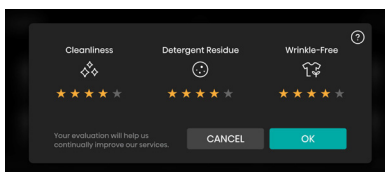
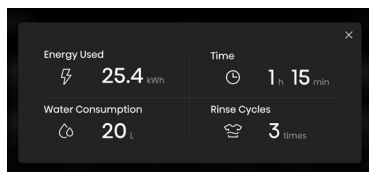

Report (Rapport)

Klikk på den for å se Energy Used (Energi brukt), Water Consumption (Vannforbruk), Time (Tid) og Rinse Cycles (Rensesykluser) til denne vasken.

Favorites (Favoritter)

Klikk på den for å legge til programmet og innstillingene til funksjonsparametre for denne vasken til dine favoritter. Programmet som legges til vil vises på toppen av programlisten slik at det kan velges ved neste gangs bruk.

Home (Hjem)

Gå tilbake til hjemmesiden til programmet.

Evaluate (Evaluer)

Brukere kan evaluere stjernenivået til denne vasken for å hjelpe oss med kontinuerlig forbedring.

AVBRYTELSER OG ENDRING AV PROGRAM

TILLEGG/FJERNE VASK UNDER DRIFT

Maskindøren kan åpnes hvis vannivået og vanntemperaturen er under en forhåndsdefinert terskel. Døren låses opp automatisk hvis alle følgende betingelser er oppfylt:

- Vanntemperaturen i trommelen må være egnet.
- Vann-nivået i trommelen må være under et visst nivå.

For å legge til/ta ut tøy fra maskinen under et vaskeprogram, fortsett som følger:

1. Trykk på knappen Add Clothes (Legg til klær) for å avbryte vaskeprogrammet.
2. Hvis alle betingelser for å låse opp maskinens dør er oppfylt, vil døren låse seg opp. Åpne maskinens dør for å legge til eller redusere mengden klær i trommelen.
3. Lukk apparatets dør!
4. Trykk på **START/PAUSE**-knappen.

☹ Hvis du legger til en betydelig mengde tøy under vask, vil rengjøringen være mindre effektiv, siden maskinen ikke kan tilsette vaskemiddel og vann igjen i henhold til den nye mengde tøy. Utilstrekkelig vann kan også forårsake skade på tøyet (på grunn av gnidning), og lengre vasketid.

☹ Vaskeprogrammet vil gjenopptas fra punktet der det ble avbrutt.

Manuell avbrytelse av programmet

For å stanse og avbryte et vaskeprogram

- Berør Tilbake-knappen (<) i øvre, venstre hjørne av skjermen;
- Trykk på "Strøm"-knappen i 3 sekunder for å skru av maskinen.

Endring av program

For å endre program under vask, må du først avbryte nåværende program manuelt ved å utføre metoden over og velge et nytt program.

FEIL

Hvis maskinen ikke fungerer som den skal, vil programmet bli avbrutt.

I slike tilfeller vil maskinen avgje en lyd for å varsle deg, og skjermen vil vise en feilmelding.

Ved alarmer og delvis malfunksjon, klikk på knappen Start/Pause for å avbryte alarmene og gå tilbake til vask. Man kan ikke gå tilbake til vask ved alarmer om delvis malfunksjon.

STRØMBRUDD

Ved strømbrytning (strømbrytning) avbrytes vaskeprogrammet. Når strømforsyningen gjenopprettes, gjenopptas programmet fra punktet der det ble avbrutt.

⚠ Hvis det fortsatt er vann i maskinen etter et strømbrytning, må du ikke åpne døren før du tømmer vannet manuelt via pumpefilteret.

NØDÅPNING AV DØREN

Hvis man ikke får åpnet døren på grunn av spesielle omstendigheter som et strømbrydd, bruk dørens låsespake ved døren til dreneringspumpen for nødåpning.

Merknader:

1. Bruk den ikke hvis maskinen fungerer normalt.
2. Før bruk må du sørge for at den indre trommelen har sluttet å snurre, og at vannet ikke er varmt og at vann-nivået er lavere enn innløpet for klær. Hvis vann-nivået er høyt, må du drenere vannet gjennom dreneringsrøret (hvis tilgjengelig) eller ved å skru av pumpefilteret sakte.
3. Brukstrinn: Åpne dekselet til døren til dreneringspumpen, fjern skruene, dra ned låsespaken ved bruk av et vverktøy og deretter kan døren åpnes (som vist i figuren).

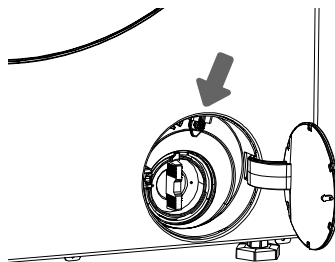

VEDLIKEHOLD OG RENGJØRING

⚠ Før rengjøring, koble maskinen fra strømforsyningen.

☼ Barn bør ikke rengjøre maskinen eller utføre vedlikeholdsopgaver uten tilsyn!

RENGJØRINGSMIDDEL KUPÉ

☼ Rengjør vaskemiddelrommet regelmessig.

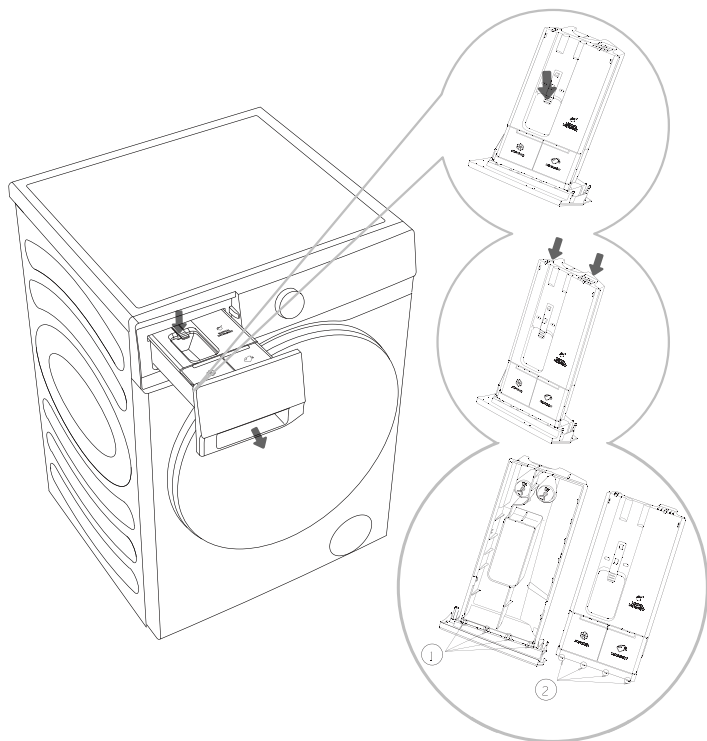

1. Åpne vaskemiddelrommet, trykk på grensepaken som vist i figuren og dra ut vaskemiddelrommet;

2. Åpne de to grensehindrene i posisjonen vist i figuren, dra opp og fjern lokket;

3. Tøm gjenværende vaskemiddel og skyllemiddel i dispenserboksen, rengjør dispenseren og lokket med rennende vann og tørk av med en klut;

4. Sett inn grensehindrene ② til lokket ① som vist og trykk ned lokket til du hører et "klikk", noe som indikerer at lokket faller på plass. Sett vaskemiddelrommet tilbake på plass.

☼ Ikke vask vaskemiddel kupé i oppvaskmaskin.

RENGJØRENDE VANNSLANGE, HUSET TIL VASKEMIDDELDISPENSER OG DØRPAKNING

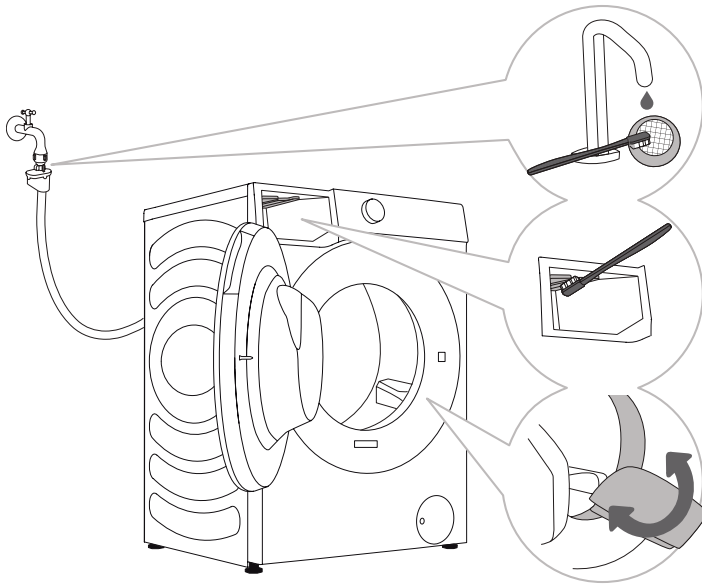

1 Rengjør nettingfilteret regelmessig under rennende vann.

2 Bruk en børste til å rengjøre skylledelen, spesielt dysene på oversiden av skyllekammeret.

3 Etter hver vask, tørk av gummidørpakningen for å forlenge levetiden.

RENGJØRINGSPUMPEFILTER

💡 Vannslø kan forekomme under rengjøring. Det anbefales derfor å legge en absorberende klut på gulvet.

Sørg for at vannet er avkjølt før du slipper det ut av apparatet.

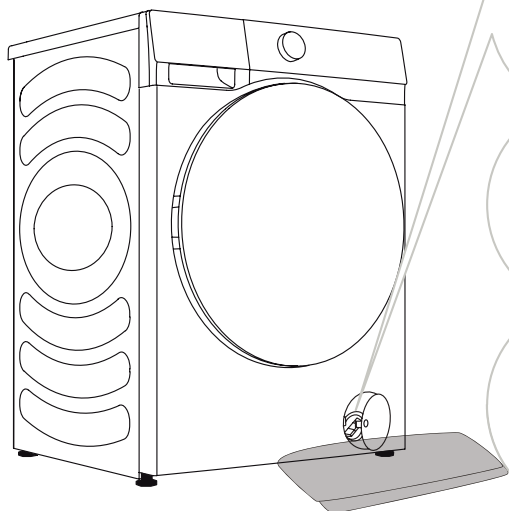

1 Åpne pumpefilterhetten (trykk på dørdekselet og hetten åpner seg).

2 Dra ut vandreneringsrøret for nødtilfeller først. Legg enden av vandreneringsrøret for nødtilfeller i en beholder. Roter dreneringsrørpluggen og fjern den for å la vannet dreneres sakte. Installer dreneringsrørpluggen på nytt.

3 Roter pumpefilteret sakte mot klokken. Dra ut og fjern pumpefilteret.

4 Rengjør pumpefilteret under rennende vann.

5 Skift ut pumpefilteret som vist i diagrammet og fest det ved å snurre det med klokken. For en god tetning bør filterpakningen være ren.

💡 Pumpefilteret må rengjøres regelmessig, spesielt etter vask av ull, ull eller veldig gammelt tøy.

💡 Rengjør pumpefilteret hvis apparatet ikke kan starte sentrifugeringssyklusen eller når det er rusk i pumpen (knapper, mynter, hårnåler osv.).

RENGJØRING UTVENDIG

⚠ Koble alltid maskinen fra strømforsyningen før rengjøring.

Rengjør maskinens utside og panel med en myk fuktig klut. Bruk en myk, tørr klut for å tørke den av.

⚠ Ikke bruk løsemidler, skurende rengjøringsmidler eller rengjøringsmidler som kan skade apparatet (følg anbefalingene og advarslene gitt av rengjøringsmiddelprodusenten).

Tørk av trommeldøren med en fuktig klut, og tørk den deretter med en myk, tørr klut.

💡 Ikke rengjør maskinen med for mye vann!

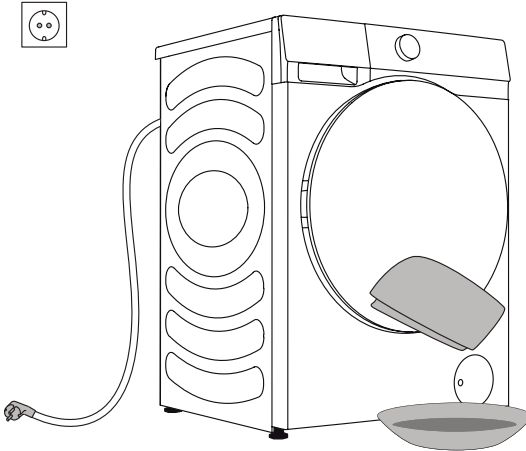

FEILSØKING

HVA Å GJØRE...?

Maskinen kontrollerer automatisk driften under vaskesyklusen. Hvis det oppdages en uregelmessighet, vil det bli indikert med en feilkode (F:XX) på displayet. Feilkoden vil vises til den slås av. Eksterne faktorer (f.eks. strømmettet) kan forårsake ulike feil (se FEILSØKINGSTABELLEN). I slike tilfeller:

- Slå av maskinen og vent i noen sekunder.
- Slå på maskinen og gjenta vaskeprogrammet.
- De fleste feil under drift kan løses av brukeren.
- Hvis feilen vedvarer, ring en autorisert serviceenhet.
- Reparasjoner må kun utføres av en autorisert tekniker.
- Reparasjoner eller garantikrav som følge av feil tilkobling eller bruk av maskinen skal ikke dekkes av garantien. I slike tilfeller skal reparasjonskostnadene betales av brukeren.

⚡ Garantien dekker ikke feil eller feil som skyldes eksterne faktorer (lynedslag, strømbrudd, naturkatastrofer, etc.).

FEILSØKING OG FEILKODER

Problem/feil	Beskrivelse	Hva å gjøre?
F01	Vanntilløpsfeil	Sjekk følgende: <ul style="list-style-type: none"> • Er vannkranen åpen? Er trykket for lavt? • Er vannslangen i klem? • Er filteret på vannslangen tett? • Er slangen frosset?
F03	Dreneringsfeil	Sjekk følgende: <ul style="list-style-type: none"> • Er slangen i klem? Renner det vann gjennom den? • Er filteret på avløpsslangen tett? • Er slangen frosset?
F04/F05/F06/F07/ F23	Elektronisk modulfeil	Slå av apparatet ved å trykke på "størm"-knappen i 3 sekunder. Trykk på knappen "START/PAUSE" igjen. Hvis feilen vedvarer, ring en servicetekniker.
F24	Vann når overløpsnivå	Stans programmet ved å trykke på knappen "START/PAUSE". Start programmet på nytt. Hvis apparatet fortsetter å pumpe ut vann, steng vannkranen og tilkall en servicetekniker.
F13	Feil ved låsing av døren	Døren er lukket, men den kan ikke låses. Slå av maskinen. Slå den på og start vaskeprogrammet på nytt. Hvis feilen vedvarer, ring en servicetekniker.
F14	Feil ved opplåsing av døren	Døren er lukket, men den kan ikke låses opp. Slå av maskinen og slå den på. Hvis feilen vedvarer, ring en servicetekniker.
Unb	Unb Ubalanse alarm	Løs Ubalanse-alarm med følgende trinn: <ol style="list-style-type: none"> 1. Vikling av klesvask Hvis gjenstander har blitt viklet inn i hverandre, trykk på "Strøm"-knappen i 3 sekunder for å skru av, åpne døren og fordel klærne manuelt på nytt, og velg deretter enkeltprogrammet SPIN (SENTRIFUGERING) for å prøve igjen. 2. For lett tøy Trykk på "Størm"-knappen i 3 sekunder for å slå av maskinen, åpne døren og legg til flere elementer, og velg deretter enkelt SPIN (SENTRIFUGERING)-programmet for å prøve igjen.

ANBEFALINGER OG ØKONOMISK BRUK

Når du vasker fargede klær for første gang, skiller du dem etter farge og vask dem separat

Vask sterkt skittent tøy i mindre mengder, bruk mer pulvervaskemiddel eller en forvaskesyklus.

Påfør flekkfjerner på gjenstridige flekker før vask. Se TIPS FOR FLEKKFJERNING.

Hvis du ofte vasker tøy på lave temperaturer og med flytende vaskemidler, kan det gyte bakterier som kan forårsake lukt i maskinen. Det anbefales å kjøre Drum Clean (Selvrens) for å rengjøre trommelen.

Unngå å vaske svært små mengder tøy, da dette kan føre til overdreven energibruk og dårlige rengjøringsresultater.

Før du legger brettede klær i trommelen, løsne den.

Bruk kun vaskemidler beregnet for vaskemaskin.

En vannmykner bør brukes hvis vannets hardhet er større enn 14°dH. Garantien dekker ikke varmeapparatskader forårsaket av feil bruk av vannmykner. Rådfør deg med vannkilden i nabolaget for informasjon om vannhardhet.

Blekemidler med klor anbefales ikke siden de kan skade varmeren.

Enhver avkalkingsløsning, blekemiddel eller fargestoff du bruker er trygt for apparatet før du bruker det.

Ikke bruk tynner, terpentin, bensin eller andre lignende stoffer som løsemidler!

Unngå å fylle vaskemiddelbeholderen med herdet, klumpete vaskemiddel, da dette kan tette til maskinens rør.

Mindre gjenværende fuktighet vil forbli i klærne ved høyere spinnehastigheter. Så det er mer økonomisk og raskere å bruke en tørketrommel.

TIPS FOR FLEKKFJERNING

Før du bruker spesielle flekkfjernere, prøv å bruke de naturlige metodene som ikke skader miljøet for å fjerne mindre gjenstridige flekker.

Rask handling vil gjøre det lettere å fjerne flekker! Fukt flekken og skyll deretter med kaldt (lunkent) vann - men aldri med varmt vann!

Flekker	Flekkfjerning
Søle	Når flekken er tørr, skraper du den først av plagget før du vasker den i maskin. Hvis flekken er gjenstridig, bløtlegg den med en enzymbasert flekkfjerner før vask. Hvis flekken ikke er gjenstridig, fjern den manuelt med flytende vaskemiddel eller pulvervaskemiddel før vask.
Antiperspirant	Før du vasker i maskinen, påfør flytende vaskemiddel på tøyet. Påfør flekkfjerner på eventuelle gjenstridige flekker. Alternativt kan du bruke oksygenbasert blekemiddel til vask.
Te	Bløtlegg eller skyll tøyet i kaldt vann og tilsett flekkfjerner om nødvendig.
Sjokolade	Bløtlegg eller skyll tøyet med lunkent såpevann. Påfør deretter sitronsaft og skyll.
Blekk	Før du vasker i maskinen, påfør flekkfjerner på flekken. Du kan også bruke denaturert alkohol. Vend plagget ut og legg et papirhåndkle under flekken. Bruk alkoholen på baksiden av flekken. På slutten av prosessen, skyll plagget grundig.
Filtpenner	Fortynn litt stivelse i vann og påfør det på flekken. Når det tørker, skrap det av med en børste; vask deretter plagget i maskinen.
Babymat (urin, gjørme, matflekker)	Bløtlegg flekkene i lunkent vann i minst 30 minutter før du vasker dem i vaskemaskinen. Legg til en enzymbasert flekkfjerner for enklere flekkfjerning.
Gress	Tøyet bør bløtlegges i en enzymbasert flekkfjerner før det vaskes i maskin. En annen metode for å bli kvitt gressflekker er å suge varen i fortynnet sitronsaft eller destillert eddik i omtrent en time.
EGG	Bløtlegg plagget i en enzymbasert flekkfjerner. Bløtlegg i kaldt vann i minst 30 minutter, eller noen timer hvis flekkene er gjenstridige. Vask deretter i maskin.
Kaffe	Bløtlegg plagget i saltvann. Hvis flekken ikke er frisk, bløtlegg den med en blanding av glyserin, ammoniakk og alkohol.
Skopuss	Påfør matolje på flekken og skyll.

Flekker	Flekkfjerning
Blod	Frisk flekk - skyll plagget med kaldt vann og vask det i maskin. Tørket flekk - bløtlegg plagget i en enzymbasert flekkfjerner. Vask deretter i maskin. Hvis flekken ikke forsvinner, prøv å fjerne den med et blekemiddel som passer for plagget ditt.
Lim, tyggegummi	Legg plagget i en pose og legg det i fryseren til flekken stivner. Fjern den med en sløv kniv. Fortynn flekken med en forvask flekkfjerner og skyll grundig. Til slutt, vask i maskin.
Sminke	Bruk en flekkfjerner til forvasken; deretter, vask i maskin.
Smør	Før du vasker i maskinen, påfør flekkfjerner på flekken. Skyll deretter med varmt vann (så varmt som stoffet tillater).
Melk	Bløtlegg plagget i en enzymbasert flekkfjerner. Bløtlegg i minst 30 minutter, eller noen timer hvis flekkene er gjenstridige. Vask deretter i maskin.
Fruktjuice	Salt og vann skal påføres flekken. Vent en stund før du skyller. Før du vasker i maskinen, kan du også gni sitronsaft, destillert eddik eller natriumbikarbonat på misfargingene. Bruk glyserin på vedvarende flekker, skyll deretter med kaldt vann 20 minutter senere. Til slutt, vask i maskin.
Vin	Bløtlegg tøy i kaldt vann i minst 30 minutter. Bruk også en flekkfjerner. Vask deretter i maskin.
Voks	Legg plagget i fryseren til voksen stivner. Så skrap den av. Legg et papirhåndkle på flekken, fjern den resterende voksen ved å varme den opp med et strykejern til papiret absorberer voksen.
Svette	Før du vasker i maskinen, gni flytende vaskemiddel grundig inn i flekken.
Tyggegummi	Legg plagget i fryseren til tyggegummien stivner. Så skrap den av. Vask deretter i maskin.

AVHENDING

Emballasjen er laget av miljøvennlige materialer som kan resirkuleres, kastes eller destrueres uten fare for miljøet. For dette formål er emballasjemateriale merket på passende måte.



Symbolet på produktet eller dets emballasje indikerer at produktet ikke skal behandles som husholdningsavfall. Ta produktet til ditt lokale resirkuleringscenter for avfall av elektrisk og elektronisk utstyr.

Når du **kasserer** maskinen ved slutten av levetiden, fjern alle strømledninger og ødelegg dørlåsen og bryteren for å forhindre at døren låses for å sikre barnesikkerhet.

Dette apparatet er merket i henhold til det europeiske WEEE-direktivet.

Riktig **avhending** av produktet vil bidra til å forhindre eventuelle negative effekter på miljøet og helsen til mennesker, som kan oppstå i tilfelle feil avhending av produktet. For detaljert informasjon om avfallshåndtering, ta kontakt med det relevante kommunale organet med ansvar for avfallshåndtering, din renovasjonstjeneste eller butikken der du kjøpte produktet.

TYPISK STRØMFORBRUK

Programinstruksjoner

1. "Eco 40-60"-programmet er i stand til å rengjøre normalt skittent bomullstøy som er erklært vaskbart ved ca. 40°C til 60°C. Dette er i samsvar med EUs Ecodesign-standard.
2. Strømforbruket i av-modus er 0,49 W.
3. Programmene med lavt energiforbruk er generelt de med lavere vanntemperatur og lengre varighet.
4. Å laste maskinen opp til kapasiteten for de respektive programmene vil spare energi og vann.
5. Bruk vaskemiddel, myknere og andre tilsetningsstoffer riktig. Ikke bruk for mye vaskemiddel. Dette kan påvirke rengjøringen negativt.
6. Periodisk rengjøring av maskinen med optimal frekvens kan forhindre kalkavleiring.
7. Støynivå og gjenværende fuktighet påvirkes av sentrifugehastigheten: høyere sentrifugehastighet vil etterlate lavere gjenværende fuktighet, men støyen er høyere.
8. Klassifiseringsetiketten inneholder en QR-kode og informasjon om produktet. Skanning av QR-koden gir informasjon om produktregistrering.
9. Se tabellen nedenfor for informasjon om standardprogrammene.

Program	Valgt temperatur (°C)	Nominell kapasitet (kg)	Maksimal temperatur i trommel (°C)	Programvarighet (t:min)	Energiforbruk (kWh/syklus)	Vannforbruk (liter/syklus)	Gjenværende fuktighetsinnhold (%)	Maksimal sentrifugeringshastighet (rpm)
Eco 40-60 full belastning	-	12,0	35	3:59	0,980	80,0	53,90	1400
Eco 40-60 halv belastning	-	6,0	26	3:00	0,430	48,0	53,90	1400
Eco 40-60 1/4 belastning	-	3,0	24	2:20	0,210	34,0	53,90	1400
Cotton (Bomull)	20	12,0	20	2:18	0,400	140,0	55,00	1400
Cotton (Bomull)	60	12,0	58	3:38	2,140	140,0	55,00	1400
Synthetics (Syntetisk)	40	6,0	40	2:39	1,140	115,0	35,00	1400
Quick 15' (Hurtig 15')	20	1,0	20	0:15	0,022	28,0	65,00	800

Verdiene oppgitt for andre programmer enn "Eco 40-60" er kun indikasjoner.

☼ En maksimal eller nominell belastning påføres tøy produsert i henhold til standard IEC 60456.

⚠ Varigheten av programmet og mengden strøm som forbrukes på slutten, samsvarer kanskje ikke med verdiene i tabellen på grunn av variasjoner i type og mengde tøy, sentrifugering, strømkilde, temperatur og fuktighet.

Vi forbeholder oss retten til å endre og forbedre bruksanvisningen.

Koble ditt apparat til appen **ConnectLife**

1. ConnectLife

ConnectLife er en smart hjemmeplattform som kobler sammen mennesker, enheter og tjenester. **ConnectLife**-appen inkluderer avanserte digitale tjenester og bekymringsfrie løsninger som lar brukere overvåke og kontrollere apparater, motta varsler fra en smarttelefon og oppdatere programvare (støttede funksjoner varierer avhengig av ditt apparat og din region/land).

For å koble til din smartenhet, trenger du et WiFi-nettverk og en smarttelefon med appen **ConnectLife**.



For å laste ned **ConnectLife**-appen, skanner du QR-koden eller søker etter **ConnectLife** i din app-butikk.

1. Installer **ConnectLife**-appen og opprett en konto.
2. Gå til menyen “+” i **ConnectLife**-appen og velg riktig type enhet. Deretter skanner du QR/SN-koden (den finnes på rangeringsplaten på apparatet; du kan også oppgi SN-koden manuelt).
3. Appen veileder deg deretter gjennom hele prosessen med å koble apparatet ditt til smarttelefonen din.
4. Etter vellykket tilkobling kan apparatet brukes fjernbasert via mobilappen.

Har du flere spørsmål? Besøk oss på www.connectlife.io eller kontakt oss på hello@connectlife.io.

2. WLAN

2.1 Aktivere WLAN i apparatet

Klikk på knappen “**WLAN**” i øvre, høyre hjørne av nedtrekksmenyen for å aktivere eller deaktivere WiFi-funksjonen.

2.2 Tilkoblingsoppsett

For første gangs oppstart: følg prosessen for å fullføre enhetens innstillinger og paring med app-konto.

Hvis du unnlater å fullføre WLAN-innstillingen og -paringen, kan du starte som under:

- 1) Klikk på knappen “**Settings**” (**Innstillinger**) i øvre, høyre hjørne av nedtrekksmenyen for å gå inn i “**Settings**” (**Innstillinger**), og gå til innstillinger for “**WLAN**” for å sette opp WLAN;
- 2) Eller trykk på knappen “**WLAN**” i øvre, høyre hjørne av nedtrekksmenyen for å gå direkte inn i “**WLAN**”.

2.3 Paring

Klikk på knappen **“Settings” (Innstillinger)** i øvre, høyre hjørne av nedtrekksmenyen for å gå inn på siden **“Settings” (Innstillinger)**.

- 1) Klikk på **“APP and Pairing” (App og paring)** for å gå inn på siden for paring.
- 2) Klikk på **“Bind A New Account” (Pare en ny konto)** for å starte paringsprosessen for en ny bruker.
- 3) Klikk på **“Next” (Neste)** og en QR-kode vil vises for paring med enheten.

2.4 Avparing

1) På apparatets side:

- A. Klikk på knappen **“Settings” (Innstillinger)** i øvre, høyre hjørne av nedtrekksmenyen for å gå inn på siden **“Settings” (Innstillinger)**.
- B. Klikk på **“APP and Pairing” (App og paring)** for å gå inn på siden for paring.
- C. Klikk på **“Unbind” (Avpare)** for å avpare den tilknyttede kontoen.
- D. Kryss av for kontoene du ønsker å avpare og klikk **“Unbind” (Avpare)** for å koble fra.

2) På smarttelefonens side:

- A. Velg og klikk på enheten du ønsker å avpare på siden **“Devices” (Enheter)**.
- B. Klikk på **“Settings” (Innstillinger)** for å gå inn på siden for Settings (Innstillinger).
- C. Klikk **“Remove Device” (Fjern enhet)** for å avpare enheten fra **ConnectLife**-appen.

2.5 Fjernstart

Klikk på knappen **“Remote Control” (Fjernkontroll)** i øvre, høyre hjørne av nedtrekksmenyen for å aktivere eller deaktivere denne funksjonen.

2.6 Systemoppgradering

Klikk på knappen **“Settings” (Innstillinger)** i øvre, høyre hjørne av nedtrekksmenyen for å gå inn på siden **“Settings” (Innstillinger)**. Deretter klikker du for å åpne siden **“System”**. Velg **“System Upgrade” (Systemoppgradering)**, deretter kan du sjekke om den nye versjonen har blitt lansert eller ei.

Hisense

life reimagined