

Hisense

life reimagined

NO (NO)

**DETALJERT
BRUKSANVISNING**

**FOR BRUK AV TØRKETROM-
MELEN**

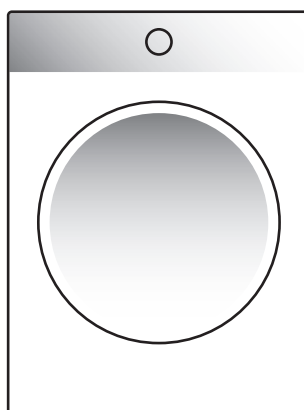

Symbolene nedenfor brukes gjennom hele bruksanvisningen og har følgende betydning:



INFORMASJON!

Informasjon, råd, tips eller anbefaling



ADVARSEL!

Advarsel – generell fare



ELEKTRISK STØT!

Advarsel – fare for elektrisk støt



VARM OVERFLATE!

Advarsel – fare på grunn av varm overflate



BRANNFARE!

Advarsel – brannfare



Det er viktig at du leser denne bruksanvisningen nøye.

Innhold

SIKKERHETSREGLER	5
Fare på grunn av varm overflate	11
Sikkerhet	12
BESKRIVELSE AV TØRKETROMMELEN	13
Tekniske spesifikasjoner	14
Kontrollenhet	15
INSTALLASJON OG TILKOBLING	17
Riktig plassering	17
Plassering av tørketrommelen	17
Åpne døren på tørketrommelen (toppvisning)	19
Justere bena til tørketrommelen	20
Tømme kondensvannet	21
Tilkobling til strømmettet	22
Flytting og transport etter installasjon	23
FØR ENHETEN FOR FØRSTE GANG	24
Koble apparatet til ConnectLife-appen	25
TØRKEPROSESSEN, TRINN FOR TRINN (1 - 6)	27
Trinn 1: Følg vaskeanvisningene på tøyet	27
Trinn 2: Klargjøre tøyet for tørking	28
Slå på tørketrommelen	29
Legge tøy i tørketrommelen	30
Trinn 3: Velge tørkeprogram	31
Programtabell	32
Fjernstyre tørketrommelen ved hjelp av appen	34
Trinn 4: Velge tilleggsfunksjoner	35
Innstillinger ved hjelp av en kombinasjon av to knapper som trykkes samtidig	37
Tabell over tilleggsfunksjoner	39
Trinn 5: Starte tørkeprogrammet	41
Trinn 6: Tørkeprogram slutt	41
AVBRYTE OG ENDRE PROGRAMMET	42
Avbrudd	42
Endre program/funksjoner	42
Legge inn tøy etter at programmet har startet	42
Lagre egne innstillinger	43
Menyen personlige innstillinger	43
Oversikt over antall tørkesykluser som er utført	43
RENGJØRING OG VEDLIKEHOLD	44
Rengjøring av nettfileret i døra	45
Rengjøre varmpumpefilteret	46
Rengjøring av varmeveksleren	47
Tømme kondensbeholderen	48
Rengjøre tørketrommelen	49
FEILSØKING	50
Hva skal jeg gjøre ...?	50
Feilsøking og feiltabell	50

Lyder	53
Service	54
TIPS FOR TØRKING OG ØKONOMISK BRUK AV TØRKETROMMELEN	55
TABELL OVER TYPISK FORBRUK	56
8 kg	56
9 kg	56
Lav standbymodus	58
ENERGIMERKING OG MERKEPLATE	59
KASSERING	61

SIKKERHETSREGLER



Les bruksanvisningen nøye før du tar tørketrommelen i bruk.

Ikke bruk tørketrommelen før du har lest og forstått denne bruksanvisningen.

Tørketrommelen er ikke beregnet for bruk av personer (inkludert barn) med svekkede fysiske eller mentale evner, eller personer med manglende erfaring og kunnskap. Disse personene må få opplæring i bruk av tørketrommelen av en person som er ansvarlig for deres sikkerhet.

Denne bruksanvisningen for tørketrommel leveres sammen med flere ulike modeller tørketromler. Derfor kan den inneholde beskrivelser av innstillinger eller utstyr som ikke finnes på din tørketrommel.

Maksimal tørkekapasitet i kg (tørrvekt) er indikert på merkeskiltet.

Manglende overholdelse av bruksanvisningen eller feilbruk av tørketrommelen kan føre til skader på tøyen eller maskinen og dessuten skade brukeren. Oppbevar bruksanvisningen lett tilgjengelig i nærheten av tørketrommelen.

Bruksanvisning er tilgjengelig gjennom Hisense kundeservicesentre.

Tørketrommelen er bare beregnet på bruk i private husholdninger. Dersom tørketrommelen brukes til profesjonelle eller kommersielle formål eller formål som overskrider normal bruk i en husholdning, eller dersom brukeren av tørketrommelen ikke er forbruker, er garantitiden lik den minste lovbestemte garantitiden i henhold til gjeldende lovgivning.

Følg anvisningene for riktig installasjon av Hisense tørketrommel og tilkobling til vann og strøm (se kapitlet »INSTALLASJON OG TILKOBLING«).

Alle reparasjoner og alt vedlikeholdsarbeid på tørketrommelen skal utføres av fagfolk med relevant kompetanse. Ufagmessig reparasjon kan føre til ulykker eller alvorlig skade på maskinen.

 **ELEKTRISK STØT!**

Hvis **strømledningen er skadet**, skal den skiftes av en produsenten, en servicetekniker eller en annen autorisert fagperson for å unngå all fare.

Etter installasjon må tørketrommelen stå stille i minst to timer før den kobles til strømmettet.

 **ADVARSEL!**

Tørketrommelen må ikke kobles til strømmettet ved bruk av en ekstern bryterenhet, slik som en tidsinnstilling. Den må heller ikke kobles til et strømmett som med jevne mellomrom kobles inn og ut av strømleverandøren.

Tørketrommelen må ikke kobles til strømmettet ved bruk av skjøteledning.

Tørketrommelen må ikke kobles til et strømmuttak som er beregnet på en elektrisk barbermaskin eller hårføner.

Ved feil må det bare brukes godkjente reservedeler fra autoriserte produsenter.

Ved feil tilkobling eller bruk av tørketrommelen eller service utført av uautoriserte personer, må brukeren selv dekke utgiftene ved eventuell skade, for slik skade dekkes ikke av garantien.

Bruk alltid slangene som følger med tørketrommelen.

Installer tørketrommelen i et rom med tilstrekkelig ventilasjon og en temperatur mellom 15°C og 25°C.

Det trengs minst to personer til å installere tørketrommelen oppå en vaskemaskin.

Sett tørketrommelen på et flatt og stabilt (betong-)underlag.

Ikke plasser tørketrommelen bak skyvedører, dører som kan låses eller dører med hengsel på motsatt side av tørketrommelens hengsel. Installer tørketrommelen slik at døra alltid kan åpnes fritt.

Ikke blokker luftavtrekket (avtrekksåpning).

Ikke plasser tørketrommelen på et langhåret teppe, da dette kan hindre luftsirkulasjonen.

Luften omkring tørketrommelen bør ikke inneholde støvpartikler.

Tørketrommelen må installeres på et godt ventilert sted for å hindre tilbakestrømming av gasser fra gassapparater med åpen flamme (for eksempel gasspeis).

Pass på at det ikke samles opp fibrer rundt tørketrommelen.

Hold ventilasjonsåpninger i apparatets kabinett eller i den innebygde strukturen fri for hindringer.

Maskinen bør ikke komme borti veggen eller tilstøtende møbler.

Etter installasjon må tørketrommelen hvile i 24 timer før den tas i bruk. Hvis tørketrommelen må legges ned på den ene siden under transport eller service, må den plasseres med venstre side ned, sett fra forsiden av maskinen.

Ikke bruk tørketrommelen til å tørke tøy som ikke er vasket på forhånd.

Tøy med flekker av olje, aceton, alkohol, oljederivater, flekkfjerningsmiddel, terpentin, voks eller voksfjerningsmiddel må vaskes med varmt vann og vaskemiddel i vaskemaskinen før det tørkes i tørketrommelen.

Tøy med lateks, gummideler, dusj- og svømmehetter og tøy eller sengeklær med skumgummi må ikke tørkes i tørketrommelen.

Bruk tøymykner og lignende produkter i samsvar med produsentens anvisninger.



BRANNFARE!

Fjern alle gjenstander som lightere og fyrstikker fra lommene.

Hvis kondensslangen er blokkert eller tilstoppet, stoppes driften av tørketrommelen (se kapitlet »AVBRYTE OG ENDRE PROGRAMMET/Full kondensbeholder«).

Før tørketrommelen flyttes eller lagres i et uoppvarmet rom, må kondensbeholderen tømmes.

Rengjør tørketrommelens filtre etter hver tørkesyklus. Hvis du har fjernet filtrene, må du huske å sette dem på plass igjen før neste tørkesyklus.

Ikke bruk løsemidler eller rengjøringsmidler som kan skade tørketrommelen (følg anbefalingene og advarslene fra produsentene av rengjøringsmidlene).

Ha aldri kjemikalier eller duftstoffer i kondensbeholderen (se kapitlet «BESKRIVELSE AV TØRKETROMMELEN og TØMME KONDENSBEHOLDEREN»).

Når tøyet er ferdig tørket, trekker du støpslet til tørketrommelen ut av stikkontakten.

Tørketrommelen bruker et varmepumpesystem til å varme opp luften.

Systemet består av en kompressor og en varmeveksler.Når tørketrommelen startes, kan lyden av kompressordriften (lyden av strømmende væske) eller strømmen av kjølemiddel være kraftigere så lenge kompressoren går. Dette betyr ikke at det er noe feil med tørketrommelen og påvirker ikke maskinens levetid. Med tiden og etter hvert som tørketrommelen brukes, vil denne lyden bli svakere.

Garantien dekker ikke forbruksvarer, mindre fargeavvik, økt driftsstøy som skyldes maskinens alder og ikke påvirker maskinens funksjon, og heller ikke estetiske feil på komponenter som ikke påvirker maskinens funksjon eller sikkerhet.

⚠ ADVARSEL!
Barn og sikkerhet

La aldri barn leke med tørketrommelen.

Ikke la barn under tre år komme i nærheten av tørketrommelen, hvis ikke de er under konstant oppsyn.

Pass på at barn eller kjæledyr ikke kan krype inn i tørketrommelen.

Før du lukker døra til tørketrommelen og kjører programmet, må du sjekke at det ikke er annet enn klær i trommelen (f.eks. at et barn har klatret inn i trommelen og lukket døra fra innsiden).

Aktivere barnesikringen. Se kapitlet »TRINN 4: VELGE TILLEGGSFUNKSJONER/Barnesikring«.

Tørketrommelen er produsert i samsvar med alle relevante sikkerhetsstandarder.

Denne tørketrommelen kan brukes av barn fra åtte år og oppover og personer med redusert fysisk, sensorisk eller psykisk kapasitet, eller mangel på erfaring og kunnskap, men bare hvis de er under tilsyn under bruken av tørketrommelen, har fått nødvendig opplæring i trygg bruk av tørketrommelen og forstår faren ved bruken.

La aldri barn leke med tørketrommelen.

Barn skal ikke rengjøre tørketrommelen eller utføre vedlikeholdsarbeid på den uten tilsyn.

Fare på grunn av varm overflate

VARM OVERFLATE!

Ved høyere tørketemperaturer vil glasset i døra bli varmt. Vær forsiktig så du ikke brenner deg. La aldri barn leke i nærheten av glassdøra.

Baksiden av tørketrommelen kan bli svært varm under drift. Vent til tørketrommelen er helt avkjølt før du berører baksiden.

Hvis du åpner døra til tørketrommelen under tørkingen, kan klærne være svært varme slik at du kan brenne deg.

Ikke stopp tørkeprosessen før den er ferdig. Hvis du likevel gjør det av en eller annen grunn, må du være forsiktig når du tar tøyet ut av trommelen ettersom det er svært varmt. Ta tøyet raskt ut av trommelen og spre det utover slik at det kjøles ned så raskt som mulig.

Sikkerhet

BRANNFARE!

Bruk tørketrommelen bare til å tørke tøy som er vasket med vann. Ikke tørk tøy som er vasket eller rensset med brennbare rensedmidler eller stoffer (f.eks. bensin, trikloretylen osv.), for dette kan føre til eksplosjon.

Hvis du har rensset klærne dine med kjemiske rensedmidler eller kjemiske stoffer, **må du ikke tørke** dem i tørketrommelen.

Tørketrommelen er beskyttet av et automatisk utkoblingssystem ved overoppheting. Dette systemet slår av tørketrommelen hvis temperaturen er for høy.

Hvis nettfilteret er tett, kan det automatiske utkoblingssystemet ved overoppheting bli aktivert. Rengjør filteret, vent til tørketrommelen avkjøles og prøv å kjøre den på nytt. Hvis tørketrommelen fremdeles ikke starter, må du kontakte en servicetekniker.

Sørg for ikke å skade kjølemiddelkretsen.

Kjølemediet R290 i dette apparatet er miljøvennlig, men det er brennbart, og det kan antennes hvis det kommer i kontakt med åpen ild eller antenningskilder. Ikke la apparatet komme i kontakt med åpen ild eller antenningskilder.

BESKRIVELSE AV TØRKETROMMELEN

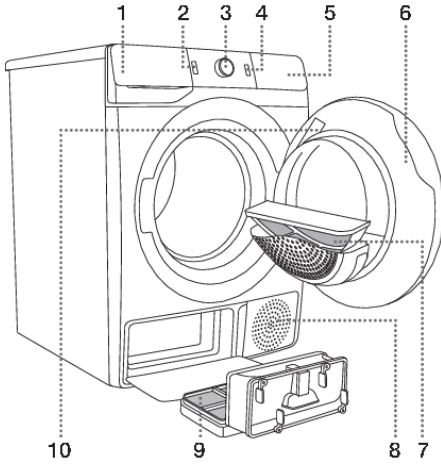

FRONTEN

1. Kondensbeholder
2. På/av-knapp
3. Programvelger
4. Start/pause-knapp
5. Kontrollenhet
6. Døren
7. Nettfilter
8. Luftehull
9. Varmepumpefilter
10. Merkeskilt

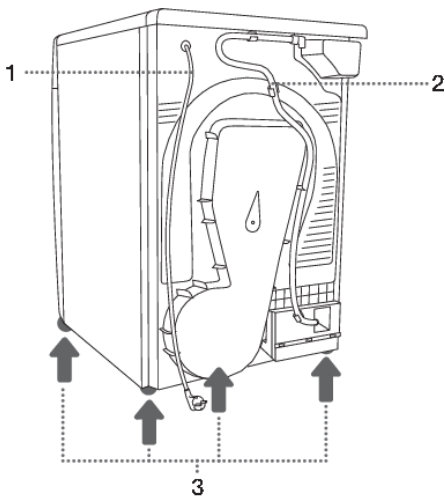

BAKSIDEN

1. Strømledning
2. Kondensavløpsslange
3. Regulerbare ben

Tekniske spesifikasjoner

(modellavhengig)



Du finner et typeskilt med grunnleggende opplysninger om tørketrommelen på innsiden av døren til tørketrommelen (se kapitlet »BESKRIVELSE AV TØRKETROMMELEN«).

Bredde	600 mm
Høyde	850 mm
Tørketrommelens dybde (a)	625 mm
Dybde med lukket dør	653 mm
Dybde med åpen dør (b)	1134 mm
Vekt	XX/YY kg (modellavhengig)
Merkespenning	Se typeskilt
Sikring	Se typeskilt
Nominell effekt	Se typeskilt
Mengde kjølemiddel	Se typeskilt
Type kjølemiddel	R290
Maks. tøymengde	Se typeskilt

Type radioutstyr (modellavhengig)	HL3215STG HLW3215-TG HLW3215-TG01
Wi-Fi	
Frekvensområde for bruk	2.400GHz – 2.4835 GHz
Maksimal utgangseffekt	≤ 10 dBm/MHz (EIRP) (antenneforsterkning < 10 dBi)
Maksimal antenneforsterkning	Forsterkning: 0 dBi
Bluetooth	
Frekvensområde for bruk	2.400GHz – 2.4835 GHz
Bæresignaleffekt	6 dBm (≤ 10 dBm)
Utslippstype	F1D

Hisense opplyser, at det ovenfor beskrevne udstyr overholder 2014/53/EU-direktivet.

Merkeskilt

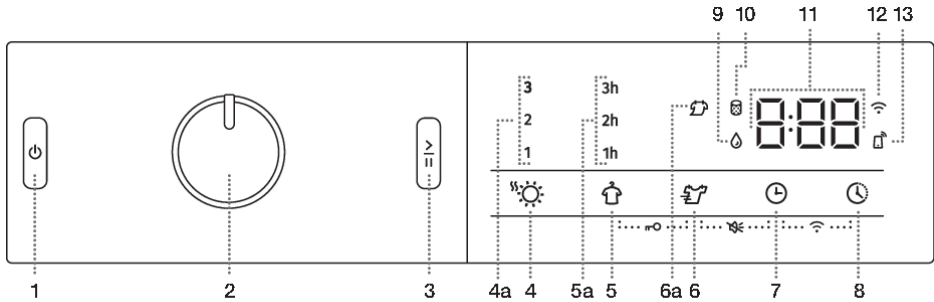

Hisense	TYPE:SP22/XXXXX	MODEL:XXXXXXXXXXXXX		MADE IN SLOVENIA
	ART.No.:XXXXXX/XX	Ser.No.:XXXXXXXX		
	XXX-XXX V ~ XX Hz	≈ XX A	○ XX kg	
	Pmax.XXXX W	RXXX /XXXX kg		
<small>GORENJE gospodinjeki aparati d.o.o. Parizanska cesta 12 SI-8320 Velenje, SLOVENIA info@gorenje.com</small>				
<small>AUID:XX</small>				

Kontrollenhet

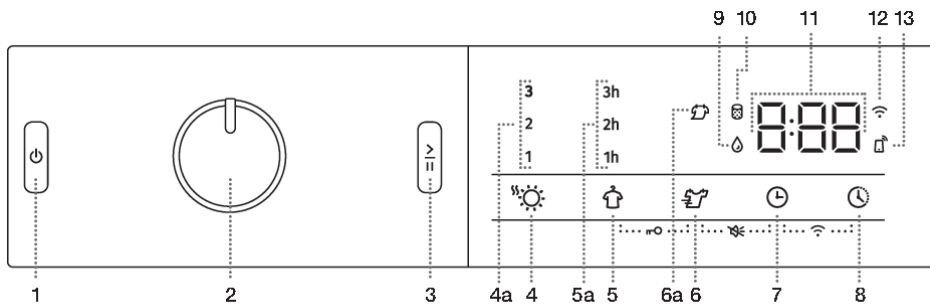

1	PÅ/AV-KNAPP Slå tørketrommelen på og av.
2	PROGRAMVELGER
3	START/PAUSE-KNAPP Bruk denne knappen til å starte eller stoppe programmet. Etter oppstart eller under pause vil lyset på knappen blinke. Når programmet er startet og kjører, lyser det konstant.
4	EXTRA DRY ☀️ (TØRRHETSNIVÅ) Symbolet er tent når funksjonen er valgt. 4a Ekstrafunksjoner (1,2,3) lar deg velge et høyere tørkenivå og forlenge tørketiden.
5	ANTI CREASE 🛡️ (ANTIKRØLL) 5a Valgt driftstid for funksjonen lyser.
5+6	Barnesikring PÅ/AV Trykk på posisjonene 5+6 og hold i 3 sekunder.
6	BREEZE DRY 🌬️ (LAVERE TEMPERATUR) Valg for å tørke med lavere temperatur. 6a Symbolet er tent når funksjonen NATURE DRY er valgt.
6+7	Lyd PÅ/AV Trykk på posisjonene 6+7 og hold i 3 sekunder.
7	TIME DRY ⌚ (TIDSBESTEMT TØRK) Mulighet for å stille inn tørketiden.
8	DELAY END ⌚ (FORSINKE SLUTTEN AV TØRKEPROGRAMMET) Alternativ for å angi tiden for når tørking skal slutte.
7+8	SLÅ PÅ/AV Wi-Fi tilkoblingen 📶 Trykk på posisjonene 7+8.
9	Tenning av symbolet 🗑️ TØM KONDENSBEHOLDER
10	Tenning av symbolet 🗑️ RENGJØR FILTER



11	Følgende vises i DISPLAYET : <ul style="list-style-type: none"> • Tilgjengelige funksjoner; • Gjenværende tid for programmet; • Informasjon til brukeren.
12	Tenning av symbolet CONNECT  (TILKOBLING)
13	Tenning av symbolet REMOTE START  Symbolet er tent mens REMOTE START er aktivert, selv om apparatet er i standby-modus eller ikke er i drift.

INSTALLASJON OG TILKOBLING



INFORMASJON!

Fjern all emballasjen. Vær forsiktig når du fjerner emballasjen så du ikke skader tørketrommelen med en skarp gjenstand.

Riktig plassering

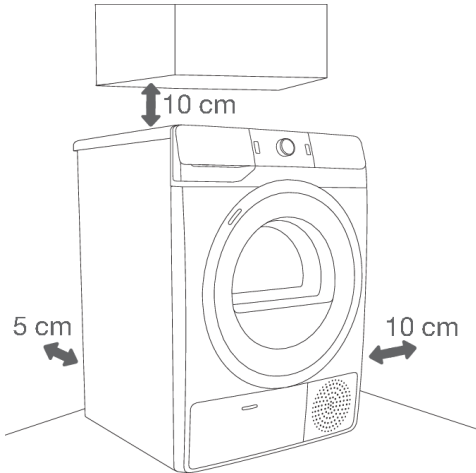

INFORMASJON!

Tørketrommelen bør ikke komme borti veggen eller tilstøtende møbler. For optimal tørketrommeldrift anbefaler vi en avstand til vegger som vist på figuren. Hvis påbudt minimumsavstand ikke overholdes, kan tørketrommelen overopphetes.



INFORMASJON!

Ventilasjonsåpninger på bakveggen og luftavtrekksåpninger foran på tørketrommelen må ikke blokkeres.

Rommet der du skal installere tørketrommelen, må ha tilstrekkelig ventilasjon og holde en temperatur mellom 15°C og 25°C. Bruk av tørketrommelen ved lavere omgivelsestemperatur kan føre til opphopning av kondens inni tørketrommelen. Ikke installer tørketrommelen i et rom som ikke er frostfritt. Frosset vann i kondensbeholderen og pumpen kan ødelegge tørketrommelen.

Tørketrommelen avgir varme. Derfor må den ikke plasseres i et veldig lite rom, for da kan tørkeprosessen ta lengre tid på grunn av begrenset tilgang til tilgjengelig luft.

Belysningen i rommet må være tilstrekkelig til at det går an å lese informasjonen på displayet på kontrollpanelet.

Plassering av tørketrommelen

Hvis du også har en Hisense-tørketrommel med tilsvarende (samme) mål, kan den plasseres på Hisense-vaskemaskinen. Da må det brukes sugepropper og veggfeste. Tørketrommelen kan også plasseres ved siden av vaskemaskinen (figur 1 og 3).

Hvis vaskemaskinen fra Hisense er mindre (minimumsdybde 545 mm) enn din tørketrommel fra Hisense, må det kjøpes en ekstra støtte for tørketrommelen (figur 2). Bruk de vedlagte sugekoppene, de sørger for at tørketrommelen ikke glir.

Ekstra utstyr: Tørketrommelbrakett (a), sugeføtter (b) (hvis det ikke medfølger) samt veggfestebrakett (c) kan kjøpes hos servicesenteret.

Underlaget der enheten plasseres må være rent og flatt.

Hisense-vaskemaskinen som du vil plassere Hisense-tørketrommelen oppå, må tåle vekten av Hisense-tørketrommelen (se kapitlet »BESKRIVELSE AV TØRKETROMMELEN/Tekniske spesifikasjoner«).

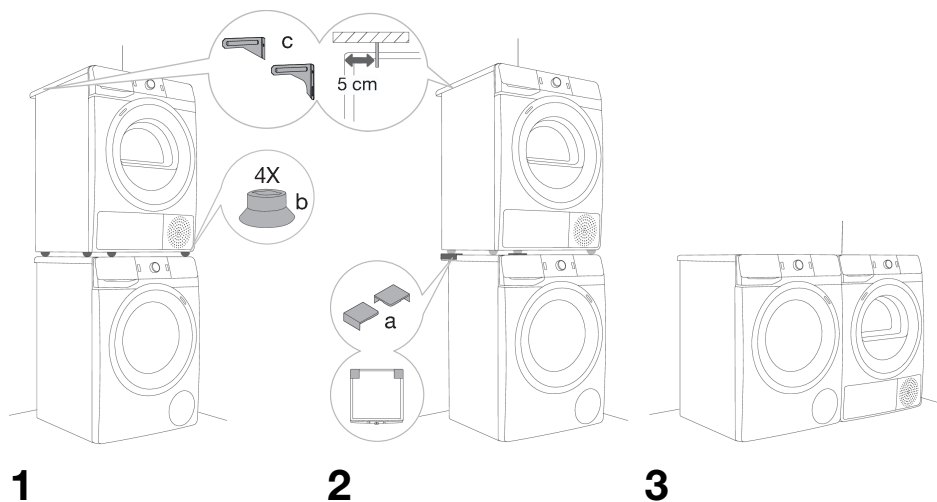

INFORMASJON!

Det trengs minst to personer til å installere tørketrommelen oppå en vaskemaskin.

Åpne døren på tørketrommelen (toppvisning)

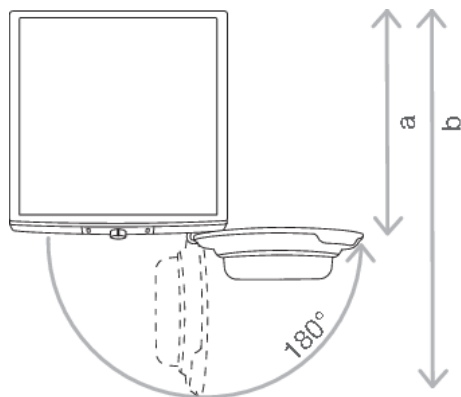

Se kapitlet »BESKRIVELSE AV TØRKETROMMELEN/Tekniske spesifikasjoner«.

a = 625 mm

b = 1134 mm

⚠ ADVARSEL!

Ikke plasser tørketrommelen bak skyvedører, dører som kan låses eller dører med hengsel på motsatt side av tørketrommelens hengsel. Installer tørketrommelen slik at døra alltid kan åpnes fritt.

⚠ ADVARSEL!

Ikke plasser tørketrommelen på et langhåret teppe, da dette kan hindre luftsirkulasjonen.

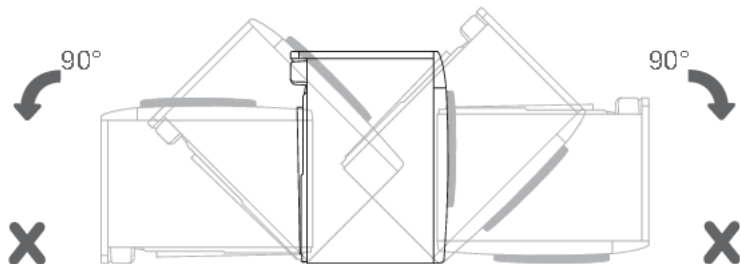
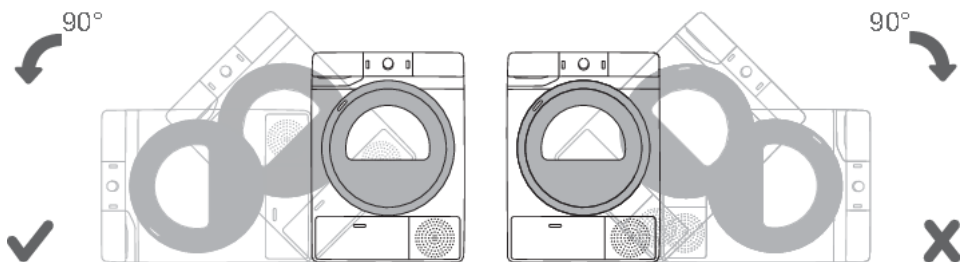

INFORMASJON!

Etter installasjon må du vente i 24 timer uten å flytte tørketrommelen før du bruker den for første gang. Hvis tørketrommelen må legges ned på en av sidene under transport eller vedlikehold, må den plasseres med venstre side ned, sett fra fronten av maskinen.

Justere bena til tørketrommelen

Vatne tørketrommelen på langs og på tvers ved å skru på de regulerbare bena. Bena gir mulighet til en vatring på +/- 1 cm. Bruk et vaterpass og nøkkel nr. 22.

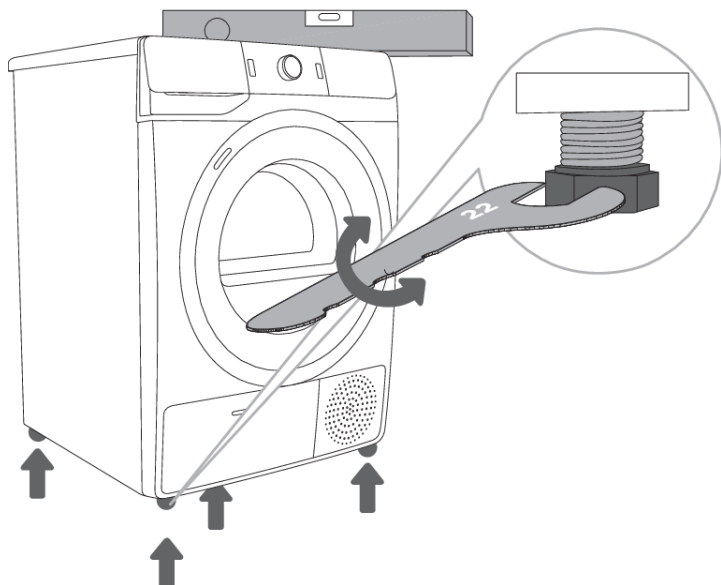

INFORMASJON!

Gulvet der tørketrommelen skal stå, må ha betongbærelag. Det må være rent og tørt, ellers kan tørketrommelen gli. Husk å rengjøre de regulerbare bena.

INFORMASJON!

Tørketrommelen må stå flatt og stabilt på et solid underlag.

INFORMASJON!

Feil justering av tørketrommelen med de regulerbare bena kan forårsake vibrasjon, at maskinen glir over rommet og høy driftslyd. Feiljustering av tørketrommelen dekkes ikke av garantien.

INFORMASJON!

Noen ganger forekommer det uvanlig eller høyere lyd under bruk; dette skyldes som oftest feil installasjon.

Tømme kondensvannet

Under tørkingen lyser en kontrollampe (symbol  på displayet) og varsler om at kondensstanken er full og må tømmes.

For å slippe å tømme kondensbeholderen kan kondensavløpsslangen på baksiden av apparatet ledes rett ned i et avløp.

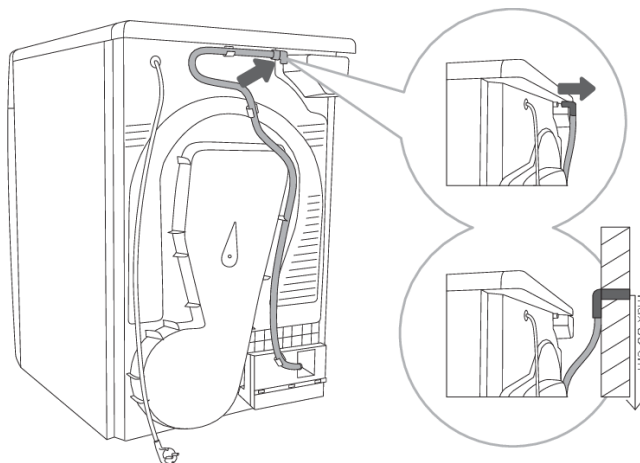

1 Frigjør slangen fra holderen på baksiden av tørketrommelen (venstre side, under toppdekelet).

2 Led slangen ned i et avløp på en høyde som ikke er mer enn 80 cm fra gulvet.

INFORMASJON!

Hvis du vil lede kondensavløpsslangen ned i et avløp eller må du sørge for at slangen er godt festet. Da unngår du vannsøl som kan føre til uventet skade.

ADVARSEL!

Bruk alltid slangene som følger med tørketrommelen.

Tilkobling til strømnettet

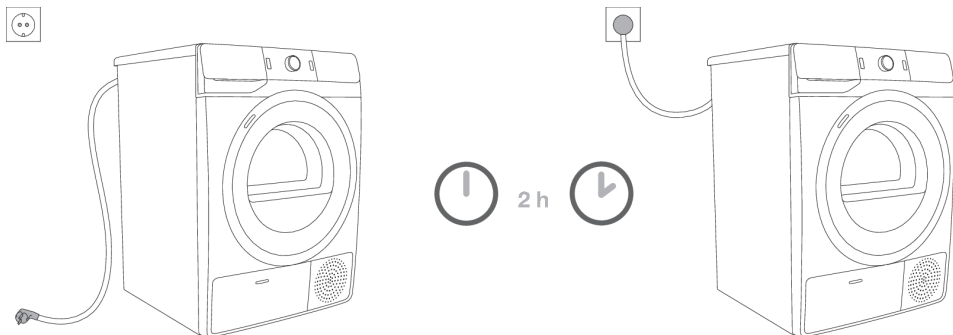

ELEKTRISK STØT!

Etter installasjon må tørketrommelen stå stille i minst to timer før den kobles til strømnettet slik at tørketrommelen får stabilisert seg.

Koble tørketrommelen til en jordet stikkontakt. Etter installering skal veggkontakten være fritt tilgjengelig. Veggkontakten skal være utstyrt med en jordingskontakt (i samsvar med gjeldende forskrifter).

Informasjon om tørketrommelen står på merkeskiltet (se kapitlet »BESKRIVELSE AV TØRKETROMMELEN/Tekniske spesifikasjoner«).



ELEKTRISK STØT!

Vi anbefaler overspenningsvern for å beskytte enheten ved lynnedslag.



ADVARSEL!

Tørketrommelen må ikke kobles til strømnettet ved bruk av skjoteledning.



INFORMASJON!

Tørketrommelen må ikke kobles til et strømuttak som er beregnet på en elektrisk barbermaskin eller hårføner.



INFORMASJON!

Reparasjon og vedlikehold som berører sikkerhet eller ytelse, skal utføres av kvalifisert fagpersonell.



INFORMASJON!

Hvis strømledningen er skadet, skal den alltid skiftes ut av en person som er godkjent av produsenten.

Flytting og transport etter installasjon

Etter hver tørkesyklus vil det være litt kondensvann igjen i tørketrommelen. Slå på tørketrommelen og velg ett av programmene, og la deretter maskinen gå i ca. et halvt minutt. Da vil resten av vannet pumpes ut og hindre skade på tørketrommelen under transport.

Hvis tørketrommelen ikke kan transporteres i oppreist stilling, skal den vippes mot venstre side.



ELEKTRISK STØT!

Etter transport må tørketrommelen stå stille i minst to timer før den kobles til strømmettet. Apparatet må installeres og kobles til av en opplært servicetekniker.



INFORMASJON!

Hvis tørketrommelen ikke ble transportert i henhold til instruksjonene, må den stå i ro i minst 24 timer før den kobles til strømmettet.

Hvis dette ikke gjøres, kan resultatet bli feil med varmpumpen. En slik feil dekkes ikke av garantien.

Vær forsiktig så du ikke skader kjølesystemet (se kapitlet »INSTALLASJON OG TILKOBLING/Plassering av tørketrommelen«).



ELEKTRISK STØT!

Les bruksanvisningen nøye før du kobler til tørketrommelen. Reparasjon eller garantikrav på grunn av feil tilkobling eller bruk av tørketrommelen dekkes ikke av garantien.



INFORMASJON!

Reimen skal bare skiftes ut av en servicetekniker som er godkjent av produsenten, som kan levere originale reservedeler med koden OPTIBELT EPH 1906, koden 104265; OPTIBELT 8 EPH 1941, koden 160165; POLY-V 7PH 1956 HUTCHINSON, koden 562038; HUTCHINSON 8 PHE 1942, koden 270313 (alt etter modell).

FØR ENHETEN FOR FØRSTE GANG

Kontroller at tørketrommelen er koblet fra strømmettet. Deretter åpner du døra ved å trekke venstre side av døra mot deg (figur 1 og 2).

Før du bruker tørketrommelen for første gang, må du rengjøre trommelen med en myk og fuktig klut og vann (figur 3).

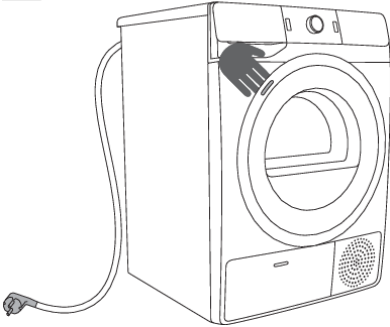

1

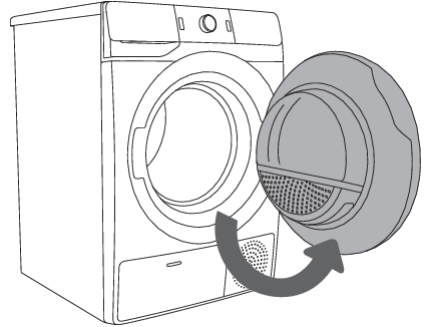

2

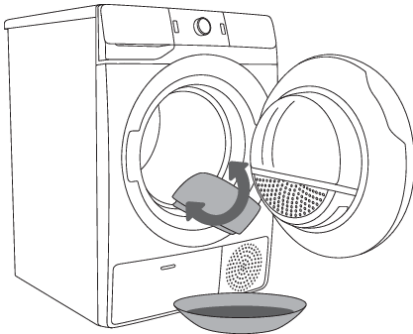

3



ADVARSEL!

Ikke bruk løsemidler eller rengjøringsmidler som kan skade tørketrommelen (følg anbefalingene og advarslene fra produsentene av rengjøringsmidlene).

Koble apparatet til ConnectLife-appen

ConnectLife er en smarthusplattform som kobler sammen mennesker, enheter og tjenester. Appen **ConnectLife** har avanserte digitale tjenester og løsninger som gjør at brukerne kan overvåke og styre apparater, motta meldinger på smarttelefonen og oppdatere programvaren (hvilke funksjoner som støttes, avhenger av apparatet og hvilket land du er i).

For å koble til smartenheten trenger du et Wi-Fi-nettverk (bare 2,4 GHz nettverk støttes) og en smarttelefon med appen **ConnectLife**.



For å laste ned appen **ConnectLife** kan du skanne QR-koden eller søke etter **ConnectLife** der du laster ned apper.

1. Installer appen **ConnectLife**, og opprett en konto.
2. I appen **ConnectLife** går du til menyen «Add device» (legg til enhet), og deretter velger du type apparat. Skann QR-koden (du finner den på typeskiltet på apparatet, og du kan også skrive inn AUID/SN-nummeret manuelt).
3. Appen veileder deg gjennom hele prosessen med å koble apparatet til smarttelefonen din.
4. Når apparatet er koblet til, kan du betjene det eksternt via appen.

Praktiske tips for smartenheten din

Hvor finner jeg enhetens QR-kode, som appen ber om under installasjonen?

Du finner QR-koden på apparatets garantiark eller merkeskilt.

Hvordan slår jeg på Wi-Fi på enheten?

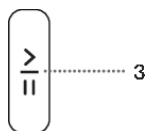
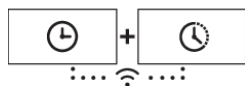

Kontroller at apparatet er slått på. Det spiller ingen rolle hva knappen for programvalg står på. Gjør deretter følgende:

- Åpen menyen Add device (legg til apparat) i **ConnectLife**-appen.
- Følg instruksjonene i **ConnectLife**-appen for å koble sammen telefonen og apparatet og koble apparatet til Wi-Fi-nettverket.
 - Velg type apparat.
 - Skann QR-koden (finnes på garantiarket eller merkeskiltet til apparatet).
- Hold inne posisjonene (7+8) på apparatet til displayet viser . Nedtellingen fra fem minutter starter.
- I **ConnectLife**-appen får du informasjon om hvordan du skal angi nødvendige data for at apparatet skal kunne koble seg til nettverket.

Hvordan aktiverer jeg fjernstart av apparatet?

Drei programvelgerknappen for å plassere **ConnectLife/REMOTE CONTROL** (fjernkontrollen).

Trykk på (3) START/PAUSE-knappen (døren må være lukket).

Hvordan legger jeg til en bruker?

Kontroller at apparatet er slått på. Det spiller ingen rolle hva knappen for programvalg står på. Gjør deretter følgende:

- Åpen menyen Add device (legg til apparat) i **ConnectLife**-appen.
- Følg instruksjonene i **ConnectLife**-appen for å koble sammen telefonen og apparatet.
 - Velg type apparat.
 - Skann QR-koden (finnes på garantiarket eller merkeskiltet til apparatet).
- Hold inne posisjonene (7+8) på apparatet til displayet viser . Nedtellingen fra tre minutter starter.
- Deretter kan du fullføre og bekrefte innstillingene i appen.

Hvordan fjerner jeg brukere (UnPair)?

For å fjerne alle brukere holdes knappene (7+8) inne til displayet viser . Bekreft valget ved å trykke på (3) the START/PAUSE-knappen.

INFORMASJON!

Dette trinnet fjerner alle aktive brukere fra apparatet. Hvis du vil styre apparatet eksternt igjen, må du gjenta prosessen for å legge til en bruker .

Hvilken Wi-Fi-ruter kan jeg bruke?

Bare 2,4 GHz nettverk støttes. Hvis **ConnectLife**-appen ikke finner nettverket ditt under sammenkoblingen, kan du gjøre følgende:

- Bruker ruterens frekvensen 2,4 GHz?
- Er nettverket skjult?
- Er signalet sterkt nok?

Har du flere spørsmål?























Besøk oss på www.connectlife.io eller kontakt oss på hello@connectlife.io.

Ekstern oppgradering av programvaren

Kontroller valgene for oppdateringa v programvaren i **ConnectLife**-appen.

TØRKEPROSESSEN, TRINN FOR TRINN (1 - 6)

Trinn 1: Følg vaskeanvisningene på tøyet

Normal vask;			
Sensitivt tøy			
	Maks. vasketemperatur 95°C		Maks. vasketemperatur 40 °C
	Kun handvask		
	Maks. vasketemperatur 60°C		Maks. vasketemperatur 30°C
	Tåler ikke vask		
Bleking			
	Bleking i kaldt vann		Tåler ikke bleking
Tørrens			
	Tørrens med alle midler		Petroleumløsemiddel R11, R113
	Tørrens i parafin, ren sprit og i R113		Tåler ikke tørrens
Stryking			
	Strykes på maks. 200°C		Strykes på maks. 110°C
	Strykes på maks. 150°C		Tåler ikke stryking
Tørking			
	Tørkes flatt (legges på et flatt underlag)		Høy temperatur
	Drypptørkes		Lav temperatur
	Henges til tork		Tåler ikke tørketrommel

Trinn 2: Klargjøre tøyet for tørking

1. Sorter tøyet etter type og stofftykkelse (se PROGRAMTABELL).
2. Lukk igjen knapper og glidelåser, knytt sammen bånd og vring lommer.
3. Legg ekstra sensitive klær i en vaskepose som er beregnet til formålet.
(Tørkeposer er tilgjengelige som ekstra tilbehør.)

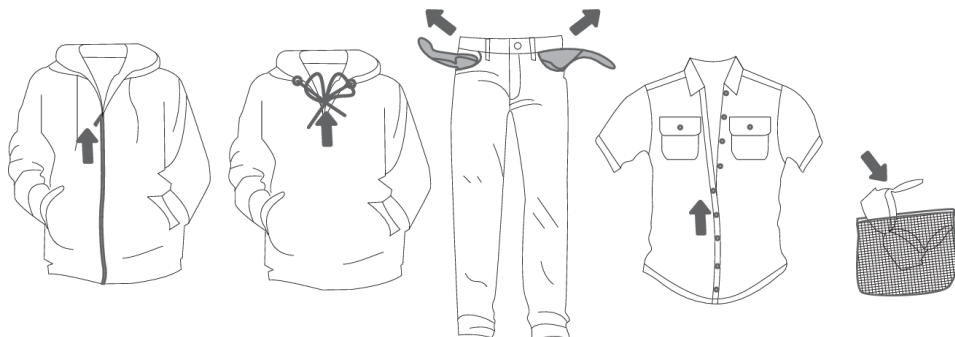

Det frarådes å bruke tørketrommelen til å tørke tøy av sensitive stoffer som kan miste fasongen. Følgende typer tøy må ikke tørkes i tørketrommel da plaggene kan miste fasongen:

- klær og andre produkter av lær og skinn,
- klær som er vokset eller behandlet på annen måte,
- plagg med store tre-, plast- eller metaldeler
- plagg med paljetter
- plagg med metaldeler som kan ruste

Slå på tørketrommelen

Koble tørketrommelen til strømmettet ved å sette strømledningen i stikkontakten.

Trykk på (1) **PÅ/AV**-knappen for å slå på tørketrommelen (figur 1).

På enkelte modeller er det også lys inni selve tørketrommelen (figur 2).

(Lampen i tørketrommelen egner seg ikke til annen bruk.)

INFORMASJON!

Lampen i tørketrommelen må skiftes av produsenten, en servicetekniker eller en annen autorisert fagperson.

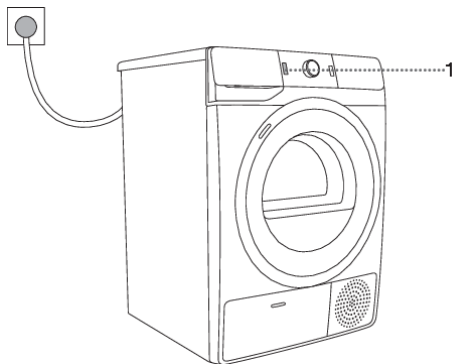

1

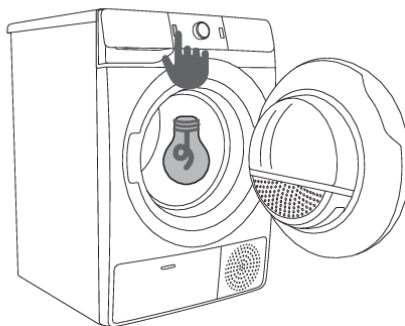

2

Legge tøy i tørketrommelen

Åpne døren til tørketrommelen ved å trekke venstre side av døren mot deg (figur 1).

Legg tøyet inn i trommelen (når du har kontrollert at trommelen er tom) (figur 2).

Lukk døra til tørketrommelen (figur 3).

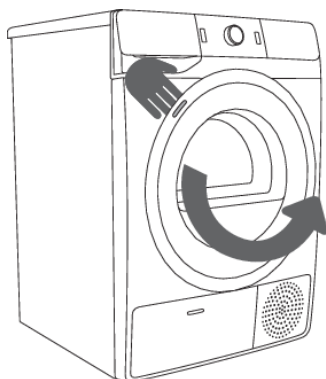

1

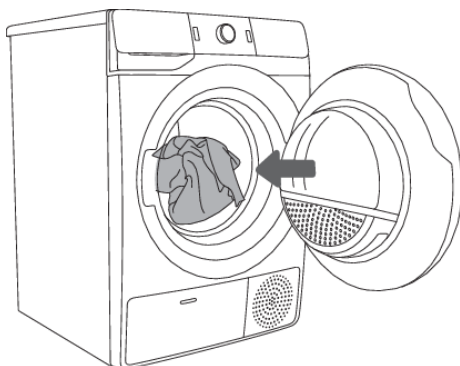

2

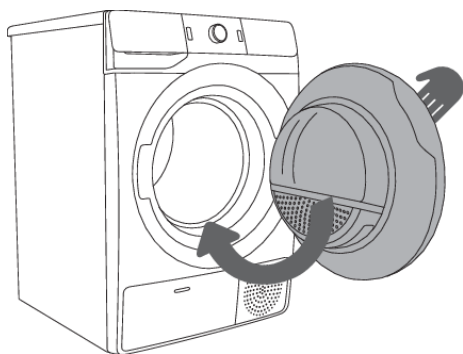

3

INFORMASJON!

Ikke legg tøy i tørketrommelen som ikke er vridd eller sentrifugert (anbefalt minste sentrifugeringshastighet: 800 o/min).

Ikke ha for mye i trommelen! Se PROGRAMTABELL, og overhold nominell belastning som angitt på merkeplaten.

Hvis tørketrommelen overbelastes, vil tøyet bli mer krøllete og kanskje tørke ujevnt.

 **INFORMASJON!**

Hvis du tørker større elementer (sengetøy, håndklær, bordduker osv.), må du løsne dem og deretter legge dem inn i tørketrommelen.

Trinn 3: Velge tørkeprogram

Velg **program** ved å dreie programvelgeren (2) mot venstre eller høyre (avhengig av tøytype og ønsket tørrhetsnivå). Se PROGRAMTABELL.

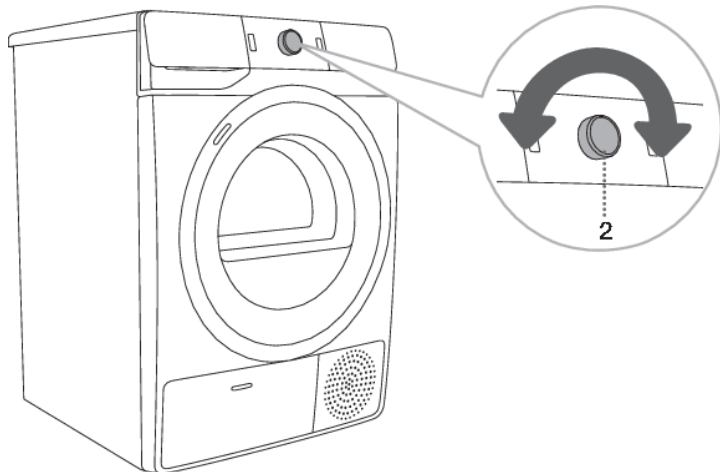

 **INFORMASJON!**

Programvelgeren (2) vil ikke dreie automatisk under drift.

Programtabell

Program Tørrehetsnivåer	Maks. tøymeng- de	Programbeskrivelse
Cotton (Bomull) Storage (Skaptørt/ Bomull oppbe- varing)	8 kg 9 kg	Bruk dette programmet til tykkere, mer robust bomullstøy. Etter tørkingen er tøyet tørt og klart til å legges i skapet.
Cotton Eco* ☐ (Bomull Eco)	8 kg 9 kg	Bruk dette programmet til tykkere, mer robust bomullstøy med omtrent samme tykkelse. Etter tørking er tøyet tørt.
Cotton (Bomull) Iron (Passelig fuktig til stry- king)	8 kg 9 kg	Bruk dette programmet til mer robust bomullstøy. Etter tørking er det klart til stryking.
Mix (Blandet tøy)	3,5 kg	Programmet brukes til å tørke tekstiler av bomull og syntetiske fibre samtidig.
Synthetic (Syntetisk)	3,5 kg	Programmet brukes til å tørke syntetiske og blandede tekstiler.
Wool (Ull)	2 kg	Dette korte programmet er beregnet for mykning eller opp- friskning av klær laget av ull eller silke, som må tørkes i hen- hold til produsentens anvisninger.
Down (Fjær/ Dun/ Pute)	1,5 kg	Bruk dette programmet til å tørke fôrede eller polstrede tek- stiler med dun (puter, dyner, jakker osv.). Tørk store ting se- parat og bruk funksjonen EXTRA DRY (TØRRHETSnivÅ).
Air refresh (Oppfriskning)	2 kg	I dette programmet er varmeelementet slått av. Programmet egner seg for oppfriskning av tøyet ditt.
Bedding (Sengetøy)	5 kg	Bruk dette programmet for mer omfangsrrike elementer. Når programmet er ferdig, er tøyet tørt. Justert trommelrotasjon hindrer at tøyet filteres sammen.
Sensitive 🌀 (Sensitiv)	1 kg	Bruk dette programmet til å tørke svært ømfintlig tøy av syn- tetiske fibre, som kan være litt fuktige etter tørkeprosessen. Vi anbefaler bruk av en spesiell tørkepose. 1) Breeze Dry 🌀 tørking ved lavere temperatur, noe som er bedre for tøyet ditt.
Shirts 🌀 (Skjorter)	2 kg	Bruk dette programmet til å tørke skjorter og bluser. Tilpasset trommelrotasjon hindrer at tøyet blir krøllete. 1) Breeze Dry 🌀 tørking ved lavere temperatur, noe som er bedre for tøyet ditt.
Sportswear 🌀 (Sportsklær)	3 kg	Bruk dette programmet til klær med membran, til sportsplagg av blandede materialer og pustende stoffer. 1) Breeze Dry 🌀 tørking ved lavere temperatur, noe som er bedre for tøyet ditt.

Program Tørrehetsnivåer	Maks. tøymeng- de	Programbeskrivelse
Time (Tidsbestemt tørkepro- gram)	4 kg	Bruk dette programmet til ikke-sensitivt tøy som fremdeles er litt fuktig og som må tørkes grundig. I det tidsinnstilte programmet oppdages ikke restfuktighet automatisk. Hvis tøyet fremdeles er fuktig etter at programmet er ferdig, gjentas programmet. Hvis det er for tørt og derfor krøllet og hardt å ta på, var tørketiden du valgte for lang.
Quick Dry (Hurtigtørking)	4 kg	Programmet egner seg til mindre tøymengder som du ønsker å tørke raskt og effektivt.
Allergy Steam (Antimikrobielt pro- gram)	4 kg	Lengre tørkeprogram og oppvarming av stoffet fører til høyere tørketemperatur (mer enn 60 °C), noe som reduserer mengden mikrober og allergener på plaggene. Tørkeprogrammet må ikke brukes til delikate plagg eller plagg som ikke skal tørkes i tørketrommel.
Remote control (Fjernkontroll)		Bruk fjernstyringsprogrammet til å fjernstyre apparatet (ved hjelp av telefonen). Du kan velge alle programmer som er tilgjengelige for apparatet (se kapitlene «FØR FØRSTE BRUK / Konfigurere den første tilkoblingen fra apparatet til Wi-Fi-nettverket» og «VASKETRINN / 1–6 / Trinn 3: Fjernstyre tørketrommelen ved hjelp av appen»).

* Standardprogram for bomullstøy i henhold til gjeldende forskrift EU 392/2012

1) **BREEZEDRY**  Tørking av tøy ved lavere temperatur enn normalt for å redusere muligheten for krymping. Under tørkeprosessen reduseres temperaturen ved hjelp av nøyaktig kontroll av varmpumpedrift og en ekstra temperatursensor. Derfor kan krymping av klær med dette programmet være opptil 50 %¹⁾ lavere enn ved normal tørking ved normal tørketemperatur (avhengig av plagg og type stoff).

Programmet er beregnet på plagg som kan tørkes i en tørketrommel.

¹⁾ Som testet på produsentens laboratorium; sammenligning mellom **BREEZEDRY** tørkeprogram og normalt tørkeprogram med varmpumpe.

Hvis tøyet ikke er tørket til ønsket tørrehetsnivå, kan du bruke tilleggsfunksjoner eller et bedre egnet program.

Fjernstyre tørketrommelen ved hjelp av appen

INFORMASJON!

Se kapittelet TØRKEPROSESSEN, TRINN FOR TRINN (1–6), og legg merke til trinn 1 og 2.

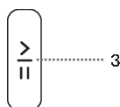

På apparatet:

1. Lukk døren til tørketrommelen.
2. Drei programvelgerknappen for å plassere **ConnectLife/REMOTE CONTROL** (fjernkontrollen).
3. Trykk på (3) START/PAUSE-knappen. Fjernstyringssymbolet **REMOTE START**  (FJERNSTART) slås på.

Deretter kan apparatet fjernstyres de neste 24 timene (apparatet går i standbymodus).

Hvis apparatets dør åpnes, deaktiveres **REMOTE CONTROL (ConnectLife)**.

Fortsett å betjene apparatet i **ConnectLife**-appen, der du kan velge mellom flere alternativer (du kan blant annet velge, starte, overvåke og stoppe programmet).

INFORMASJON!

Tørkeprosessen kan styres/overvåkes fra appen.

INFORMASJON!

Tørketrommelens drift kan settes på pause eller stoppes ved hjelp av appen ved å velge STOPP/PAUSE eller åpne døren.

INFORMASJON!

Du kan også styre apparatet fra telefonen hvis du ikke er koblet til samme Wi-Fi-nettverk som apparatet (telefonen trenger bare en aktiv internettforbindelse). Det betyr at du kan kontrollere apparatet selv om du ikke er hjemme.

INFORMASJON!

Du kan betjene apparatet med flere enheter. Du kan kontrollere og overvåke apparatet fra alle telefoner som er koblet til apparatet, uavhengig av hvilken bruker som har startet tørkesyklusen. Apparatet kan være koblet til / styres av flere **ConnectLife** -brukerkontoer samtidig.

INFORMASJON!

Når du har startet apparatet fra telefonen, kan en person som er i nærheten av apparatet, overta og slå av eller kontrollere apparatet manuelt. Appen varsler deg om dette, og da kan du ikke lenger fjernstyre apparatet. Hvis du vil styre apparatet fra telefonen igjen, må du utføre alle de nødvendige trinnene.

Trinn 4: Velge tilleggsfunksjoner



INFORMASJON!

Aktiver/deaktiver funksjonene ved å trykke på ønsket posisjon (før du trykker på knappen (3) START/PAUSE).

Endre innstillingene ved å trykke på den aktuelle funksjonsknappen (før du trykker på (3) START/PAUSE-knappen).

Funksjoner som kan endres eller justeres med det valgte tørkeprogrammet, lyser svakt (dimmet).

Enkelte innstillinger kan ikke velges for enkelte programmer. Slike innstillinger lyser ikke, og knappen blinker når du trykker på den (se TABELL OVER TILLEGGSFUNKSJONER).

Beskrivelse av lys på funksjonene for det valgte tørkeprogrammet:

- **Lyser klart** (Grunninnstilling/standardinnstilling);
- **Lyser svakt** (Funksjoner som kan endres)
- **Lyser ikke** (Funksjoner som ikke kan velges).

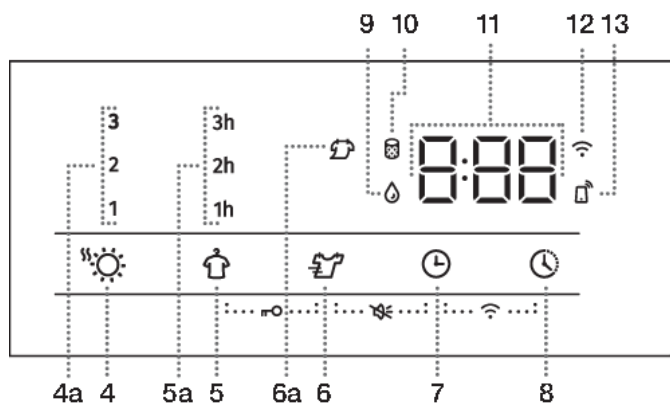

EXTRA DRY ☀️ (TØRRHETSNIVÅ)

Trykk på posisjonen (4) **EXTRA DRY (TØRRHETSNIVÅ)** for å justere (øke) tørrhetsnivået og tørkevarigheten. Du kan justere denne innstillingen før du starter tørkeprosessen.

Tre nivåer med ekstra tørrhet og lengre tørketid er tilgjengelige.

Ekstrafunksjonene (4a) (1, 2, 3) lar deg velge et høyere tørrhetsnivå og forlengre tørketiden. Lampen for den valgte tørkemode vil lyse.



ANTI CREASE 👕 (ANTI KRØLL)

Hvis du ikke har tenkt eller ikke kan ta tøyet ut av tørketrommelen rett etter at tørkesyklusen er ferdig, anbefaler vi bruk av funksjonen (5) **ANTI CREASE (ANTI KRØLL)**, som må velges før tørkingen starter.

Trykk på posisjonen (5) **ANTI CREASE (ANTI KRØLL)** for å velge mellom 1h, 2h og 3h (5a) (indikatoren for den valgte posisjonen lyser.) eller deaktivere denne funksjonen. Når du åpner døra til tørketrommelen etter at tørkeprogrammet er ferdig, deaktiveres funksjonen automatisk.



BREEZE DRY (LAVERE TEMPERATUR)

Trykk på ikonen (6) **BREEZE DRY**  for å tørke ved en lavere temperatur som er skonsammere mot tvätten. Indikatorlampan (6a) tænds bredvid den funktion som valts.

Tørking av tøy ved en lavere temperatur enn normalt for å redusere muligheten for krymping. Under tørkeprosessen reduseres temperaturen ved hjelp av nøyaktig varmepumpedrift og en ekstra temperatursensor. Derfor kan man oppnå 50 % mindre krymping med dette programmet enn med normal tørking ved vanlig tørketemperatur (avhengig av plagg og stofftype).

Programmet er beregnet for plagg som kan tørkes i tørketrommel.



TIME DRY (TIDSBESTEMT TØRK)

Du kan trykke på (7) **TIME DRY** (TIDSBASERT TØRKING) for å velge tørketiden for det tidsbaserte tørkeprogrammet. Starttiden er 0:30, og hvert trykk øker tiden med 15 minutter. Maksimal tørketid er 4:00 timer.

Hvis du vil tilbake stille den innstilte tørketiden, trykker du på posisjonen **TIME DRY** (TIDSBESTEMT TØRK) og holder den inne i tre sekunder.



DELAY END (FORSINKE SLUTTEN AV TØRKEPROGRAMMET)

Ved å holde inne posisjon (8) **DELAY END** (FORSINKE SLUTTEN PÅ TØRKEPROGRAMMET) kan slutten av tørkeperioden stilles inn til opptil 24 timer.

Fremgangsmåte for innstilling:

- Velg ønsket program og tilleggsfunksjoner.
- Hold inne posisjon (8) **DELAY END** (FORSINKE SLUTTEN PÅ TØRKEPROGRAMMET) for å velge ønsket forsinkelse for slutten av tørkeperioden. Den kan velges i trinn på 30 minutter opptil 6 timer, og deretter i trinn på 1 time opptil 24 timer.
- Funksjonen aktiveres når (3) **START/PAUSE** knappen trykkes.

Tørketrommelen begynner å telle ned tiden. Når nedtellingen når varigheten for tørkeprogrammet (f.eks. 2:30), starter tørkeprogrammet automatisk.

Hvis funksjonen er aktiv, kan den avbrytes ved å holde inne knappen (8) **DELAY END** (FORSINKE SLUTTEN PÅ TØRKEPROGRAMMET) i tre sekunder. Tørkesyklusen starter umiddelbart etter at den funksjonen avbrytes.

Eksempel på funksjonsinnstilling:

Hvis du vil at tørkeprogrammet avsluttes 6:00 om morgenen og klokken er nå 21:00, stiller du **DELAY END** (FORSINKE SLUTTEN PÅ TØRKEPROGRAMMET) til 9 timer.

Innstillinger ved hjelp av en kombinasjon av to knapper som trykkes samtidig

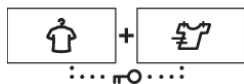
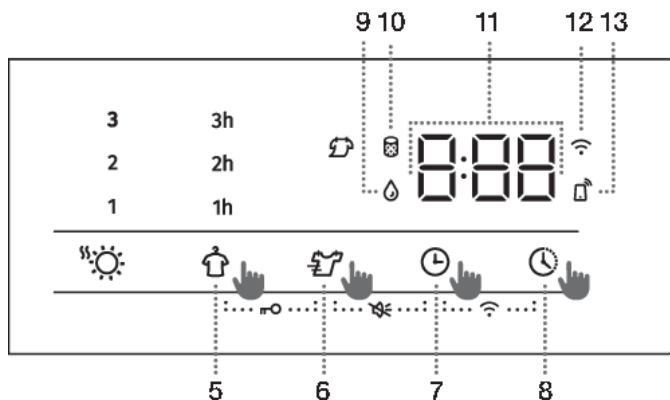

BARNESIKRING

Slå den på eller av ved å holde inne posisjonene (5) **ANTI CREESE** (ANTIKRØLL) og (6) **BREEZE DRY** (LAVERE TEMPERATUR) samtidig i minst tre sekunder. Når begge trykkes inn, starter displayet (11) animasjonen »Loc On/Loc OFF«.

Hvis barnesikringen er aktivert, kan ikke programmer eller tilleggsfunksjoner endres. Barnesikringen blir stående på selv om tørketrommelen slås av. Derfor må den deaktiveres før et nytt program kan velges. Den kan også slås av under tørkeprosessen.

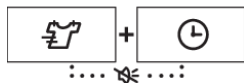

LYD PÅ/AV

For å slå av lyden holder du posisjonene (6) **BREEZE DRY** (LAVERE TEMPERATUR) og (7) **TIME DRY** (TIDSBESTEMT TØRKING) inne i minst tre sekunder. Når begge trykkes inn, starter displayet (11) animasjonen »Vol On/Vol OFF«.

Hvis du vil slå på lyden igjen, trykker du på posisjonene (6) og (7) og holder dem i minst 3 sekunder. Hvis du slår av lyden, vil det ikke være et hørbart signal ved slutten av et tørkeprogram.

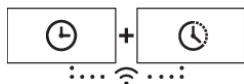

Wi-Fi MENY

Wi-Fi-menyen brukes til å styre apparatet og til fjernstyring.

Det spiller ingen rolle hva knappen for programvalg står på.

Hold inne posisjonene (7) **TIME DRY** (TIDSBESTEMT TØRKING) og (8) **DELAY END** (FORSINKE SLUTTEN PÅ TØRKEPROGRAMMET) samtidig til ønsket innstilling vises i displayet.



INFORMASJON!

Hvis enten **TIME DRY** eller **DELAY END** er aktivert, kan ikke Wi-Fi-menyen brukes.

Mulige innstillinger (avhengig av hvor lenge knappene (7+8) holdes inne):

- 0 - 3 sekunder - slår apparatets tilkoblingsmuligheter av eller på.
- 0 - 3 sekunder - **Con**
Con – apparatet kan kobles til et Wi-Fi nettverk innen fem minutter.
- 6 - 9 sekunder - **PAr**
PAr – apparatet kan kobles til **ConnectLife** appen i løpet av tre minutter. Funksjonen er bare aktiv hvis du allerede har koblet apparatet til Wi-Fi nettverket.
- 9 - 12 sekunder - **UnP**
UnP – fjerner alle brukere.
- 12 sekunder eller mer
Apparatet går tilbake til opprinnelig tilstand.



INFORMASJON!

Funksjonene **BARNESIKRING** og **LYDER AV** kan ikke aktiveres eller deaktiveres 10 sekunder etter at de er slått på.



INFORMASJON!









Enkelte funksjoner er ikke tilgjengelige og kan ikke kombineres med bestemte programmer; et lydsignal og en blinkende lampe minner deg om dette (se TABELL OVER TILLEGGSFUNKSJONER).



INFORMASJON!

Når du har koblet tørketrommelen fra strømmettet, går alle innstillingene tilbake til standardverdiene, unntatt lydsignalvolum, antirøll og barnesikring.

Tabell over tilleggsfunksjoner

Program	EXTRA DRY  (TØRRHETSNIVÅ)	ANTI CREASE  (ANTIKRØLL)	BREEZE DRY  (LAVERE TEMPERATUR)	TIME DRY  (TIDSBESTEMT TØRK)	DELAY END  (FORSINKE SLUTTEN PÅ TØRKEPROGRAMMET)
Cotton (Bomull) Storage (Skaptørt/ Bomull oppbevaring)	•	•			•
Cotton Eco*  (Bomull Eco)	•	•			•
Cotton (Bomull) Iron (Passelig fuktig til stryking)	•	•			•
Mix (Blandet tøy)	•	•			•
Synthetic (Syntetisk)	•	•			•
Wool (Ull)					
Down (Fjær/ Dun/ Pute)	•	•			•
Air refresh (Oppfriskning)					
Bedding (Sengetøy)	•	•			•
Sensitive  (Sensitiv)	•	•	•		•
Shirts  (Skjorter)	•	•	•		•
Sportswear  (Sportsklær)	•	•	•		•
Time (Tidsbestemt tørkeprogram)		•		•	
Quick Dry (Hurtigtørring)		•			•
Allergy Steam (Antimikrobielt program)	•	•			

- Tilleggsfunksjoner kan brukes

Hvis tøyet ikke er tørket til ønsket tørrhetsnivå, kan du bruke tilleggsfunksjoner eller et bedre egnet program.

Trinn 5: Starte tørkeprogrammet

Trykk på knappen (3) **START/PAUSE**.

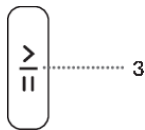

Tidsverdi for GJENVÆRENDE TID FOR PROGRAM eller **DELAY END** (FORSINKE SLUTTEN PÅ TØRKEPROGRAMMET) (hvis angitt) vil vises i displayet. Symboler vil lyse på de valgte funksjonene.

Hvis GJENVÆRENDE TID FOR PROGRAM blinker tre ganger på displayenheten og det høres et lydsignal, betyr dette at tørketrommeldøren er åpen eller ikke helt lukket. Lukk tørketrommeldøren, og trykk på knappen (3) **START/PAUSE** igjen for å gjenoppta tørkeprogrammet.

Trinn 6: Tørkeprogram slutt

Når tørkeprogrammet er slutt, **End** vil »(Slutt)« vises på displayenheten, de to røde indikatorlampene vil lyse, (3) **START/PAUSE**-indikatoren vil blinke, og lampen for den valgte tidsvisningen **ANTI CREASE** (ANTIKRØLL) (5a), hvis aktivert, vil blinke.



1. Åpne døra.
2. Rengjør filtrene (se avsnittet »RENGJØRING« ...).
3. Ta tøyet ut av maskinen.
4. Lukk døra!
5. Slå av tørketrommelen (trykk på knappen **PÅ/AV**).
6. Tøm kondensbeholderen.
7. Trekk støpselet ut av stikkkontakten.

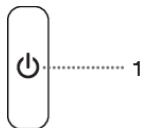

INFORMASJON!

Når tørkeprogrammet er slutt, må du ta tøyet ut av tørketrommelen med en gang for å hindre at det blir krøllet igjen.



ADVARSEL!

Den siste tørkesyklusen omfatter en avkjølingsfase uten bruk av varmeelement. Den sørger for at tøyet har passelig temperatur når programmet er ferdig, og at det kan tas ut av tørketrommelen uten å berøre varme klær.

AVBRYTE OG ENDRE PROGRAMMET

Avbrudd

Avbryte programmet

Trykk på knappen (3) START/PAUSE for å stoppe midlertidig/gjenoppta et program.

For å stoppe og avbryte tørkeprogrammet trykker du på knappen (3) START/PAUSE og holder denne inne i tre sekunder. Det valgte programmet vil stoppe, og tørketrommelen begynner å avkjøles. Avkjølingstiden avhenger av programmet som er valgt. Etter denne prosessen kan tørkeprogrammet velges på nytt.

Åpen dør

Hvis døra til tørketrommelen åpnes under tørking, stanses tørkesyklusen midlertidig.

Når døra er lukket, må du trykke på knappen (3) START/PAUSE for å fortsette tørkesyklusen fra der den ble avbrutt.



VARM OVERFLATE!

Døren til tørketrommelen vil bli varm under tørkingen. Vær forsiktig så du ikke brenner deg når du åpner døra til tørketrommelen.

Full kondensbeholder

Når kondensbeholderen er full, vil tørkeprogrammet stoppe midlertidig (symbol  lyser).

Tøm kondensbeholderen (se kapitlet »RENGJØRING OG VEDLIKEHOLD/Tømme kondensbeholderen«).

Trykk på knappen (3) START/PAUSE for å fortsette tørkeprogrammet fra der det ble avbrutt.

Strømbrudd

Når strømmen kommer tilbake, blinker signallampen på knappen (3) START/PAUSE.

For å fortsette tørkeprosessen trykker du på knappen (3) START/PAUSE.

Endre program/funksjoner

Slå av tørketrommelen ved å trykke på knappen (1) PÅ/AV. Deretter slår du maskinen på igjen ved å trykke på knappen (1) PÅ/AV og dreier programvelgeren (2) til ønsket program, eller velger tilleggfunksjoner.

Velg et annet program/funksjon, og trykk en gang til på knappen (3) START/PAUSE.

Legge inn tøy etter at programmet har startet

Åpne døra til tørketrommelen og trykk på knappen (3) START/PAUSE. Legg inn tøyet og trykk på knappen (3) START/PAUSE.



VARM OVERFLATE!

Når du legger tøy i tørketrommelen, må du være forsiktig så du ikke brenner deg når du åpner døra til tørketrommelen.

Tørketiden kan bli forlenget.

Lagre egne innstillinger

De opprinnelige innstillingene kan endres.



Når programmet og ekstrafunksjoner er valgt, kan du lagre kombinasjonen ved å trykke på (3) START/PAUSE-knappen og holde den i 3 sekunder. Et signallys på (3) START/PAUSE-knappen og et hørbart signal bekrefter valget ditt. Indikasjonen »**Saved**«
»(lagret)«
vises kort på displayet (11).

Trykk på knappen (3) START/PAUSE for å fortsette tørkeprosessen.

Den endrede kombinasjonen vises hver gang du slår på tørketrommelen.

Bruk samme fremgangsmåte for å endre en lagret kombinasjon.

Menyen personlige innstillinger

Slå på tørketrommelen ved å trykke på (1) **ON/OFF**-knappen. Du kan åpne den personlige innstillingsmenyen ved å trykke samtidig på posisjonene (4) **EXTRA DRY** (TØRRHETSNIVÅ) og (6) **BREEZE DRY** (LAVERE TEMPERATUR) og holde dem inne i 3 sekunder. Symbolene **RENGJØR FILTERET**  og **KONDENSBEHOLDER**  vil lyse i displayet.

Nummer 1 lyser på LED-displayet og viser innstillingsfunksjonen. Drei programvelgeren (2) til venstre eller høyre for å velge funksjonen som skal endres. Nummer 1 viser lydinnstillinger og nummer 2 viser tilbakestilling av personlige programinnstillinger til fabrikkstandard. Hvis de ønskede innstillingene ikke velges i løpet av 20 sekunder, vil programmet automatisk gå tilbake til hovedmenyen.

Trykk på posisjonen (5) **ANTI CREASE** (ANTIKRØLL) for å bekrefte de ønskede funksjonene og de relevante innstillingene. Trykk på posisjonen (4) **EXTRA DRY** (TØRRHETSNIVÅ) for å gå tilbake ett trinn.

Lydsignalvolumet kan stilles inn på fire nivåer (0 betyr at lyden er av; 1 betyr at knappelyden er aktivert; 2 betyr lavt volum og 3 betyr høyt volum). Velg volumnivå ved å dreie programvelgeren (2) mot venstre eller høyre. Den laveste innstillingen betyr at lydsignalet er slått av.

Oversikt over antall tørkesykluser som er utført

(modellavhengig)

Antall tørkesykluser som er utført, vises i displayet i tre sekunder hvis du trekker ut støpselet, venter i ti sekunder og deretter kobler det til igjen. Etter tre sekunder går apparatet i standbymodus.

RENGJØRING OG VEDLIKEHOLD



ELEKTRISK STØT!

Før rengjøring må du slå av tørketrommelen og koble den fra strømmettet (trekk strømledningen ut av stikkkontakten).

Tørketrommelen er utstyrt med et **filtreringssystem** som består av flere filtre. Disse filterne hindrer urenheter i å komme inn i varmeveksler-systemet.

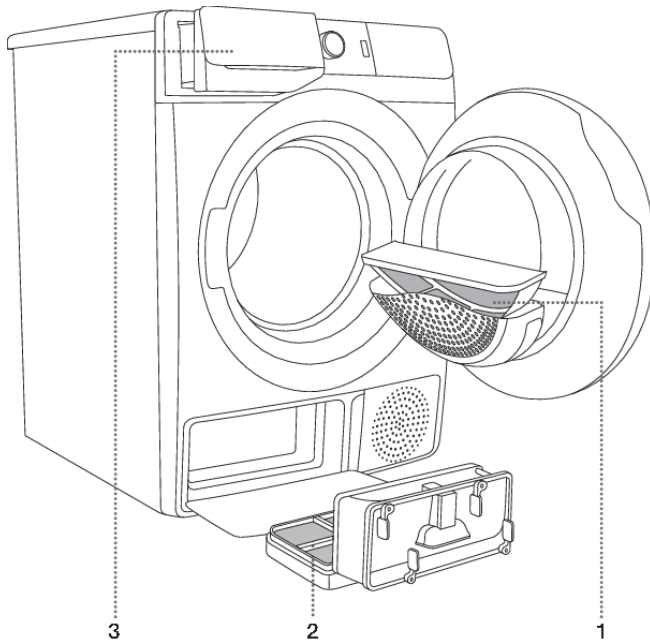

- 1** Nettfilter
- 2** Varmepumpefilter
- 3** Kondensbeholder



INFORMASJON!

Tørketrommelen må ikke brukes uten at filterne er på plass eller med ødelagt filtre. Da kan det hapes opp for mye tekstilfibrer, og resultatet kan bli at tørketrommelen ikke virker som den skal.

Rengjøring av nettfilteret i døra

INFORMASJON!

Rengjør nettfilteret etter hver tørkesyklus.

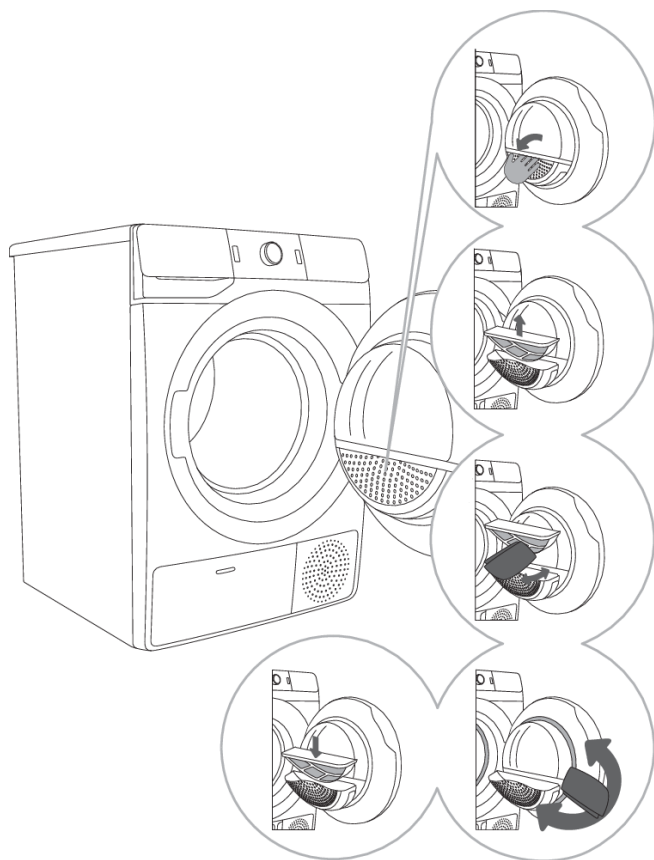

1 Åpne filterhuset.

2 Trekk ut nettfilteret.

3 Skrap filteret forsiktig for å fjerne lo, dvs. fiber- og trådrester, med hånden eller en klut.

4 Ved behov rengjør du filterhuset og dørpakningen også.

5 Sett inn nettfilteret og lukk filterhuset.

INFORMASJON!

Pass på at du ikke klemmer fingrene på filterdekselet.

Rengjøre varmpumpefilteret

💡 INFORMASJON!

Under rengjøring kan det lekke ut litt vann. Det anbefales derfor å legge en vannoppsugende klut på gulvet.

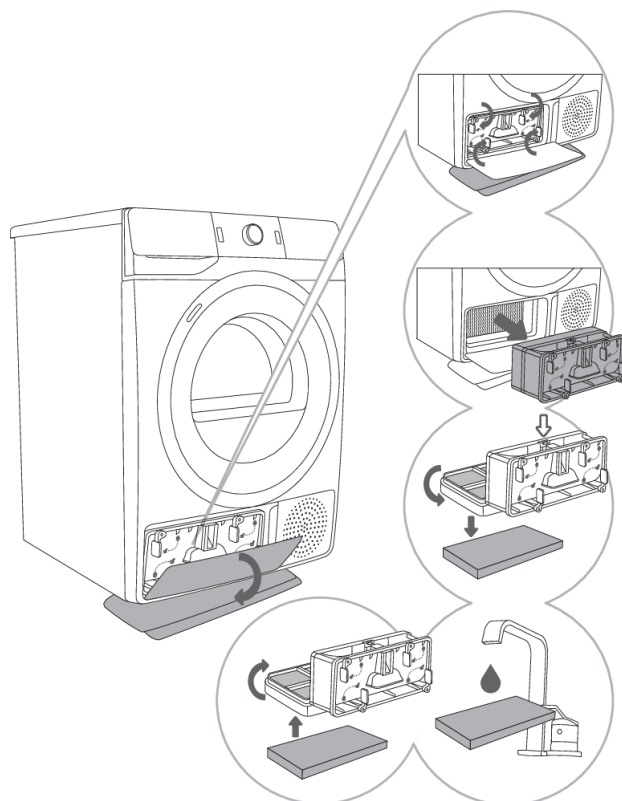

1 Åpne det ytre dekselet. Hold i hendlene på det indre dekselet, og roter dem slik pilene viser.

2 Fjern det indre dekselet sammen med varmpumpefilteret.

3 Koble den fremre filterdelen fra varmpumpens filterhus ↓, og åpne den. Skyv skumdelen av filteret ut av huset. Bruk en fuktig klut til å rengjøre varmpumpens filternetting.

4,5 Vask svampfilteret under rennende vann, og tørk det, eller støvsug støvet og loen fra filteret. Sett det rene svampfilteret inn i filterhuset igjen.

💡 INFORMASJON!

Sett varmpumpens skumfilter inn i huset og lukk det ytre dekselet (skyv det oppover mot maskinen til det går i lås).

💡 INFORMASJON!

Varmpumpefilteret må settes riktig inn i sporet. Ellers kan varmeveksleren som er installert inni tørketrommelen, bli tilstoppet eller skadd.

💡 INFORMASJON!

Rengjør varmpumpens skumfilter minst etter hver femte tørkesyklus.

Rengjøring av varmeveksleren



ADVARSEL!

Ikke berør de indre metalledene på varmeveksleren med bare hendene. Fare for personskade på grunn av skarpe deler. Bruk egnede vernehansker under rengjøringen av varmeveksleren.



ADVARSEL!

Feil rengjøring av metallfennene kan føre til varig skade på tørketrommelen. Ikke trykk på metallfennene med harde gjenstander, for eksempel plastrøret på en støvsuger.

Støvet og skitten i metallfennene på varmeveksleren kan fjernes med en støvsuger og et mykt børstemunnstykke.

Det er mulig å få tilgang til varmeveksleren når varmepumpefilteret er fjernet, som beskrevet i kapitlet »Rengjøre varmepumpefilteret«.

Uten å trykke beveger du børstetilbehøret mot metallfennene ovenfra og ned. For kraftig trykk kan ødelegge metallfennene på varmeveksleren.



INFORMASJON!

Vi anbefaler at du rengjør varmeveksleren minst en gang i året.

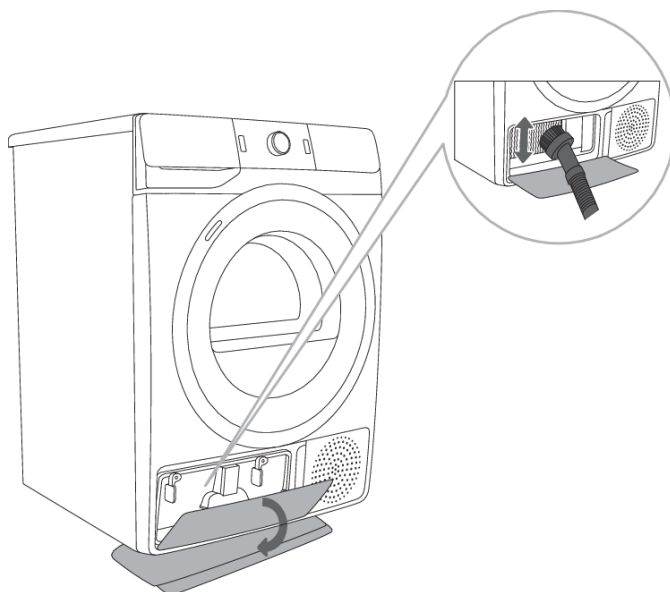

Tømme kondensbeholderen



INFORMASJON!

Tøm kondensbeholderen etter hver tørkesyklus.

Hvis kondensbeholderen er full, vil tørkeprogrammet automatisk stanse.

Symbolet  lyser på displayet, og dette betyr at kondensbeholderen må tømmes.

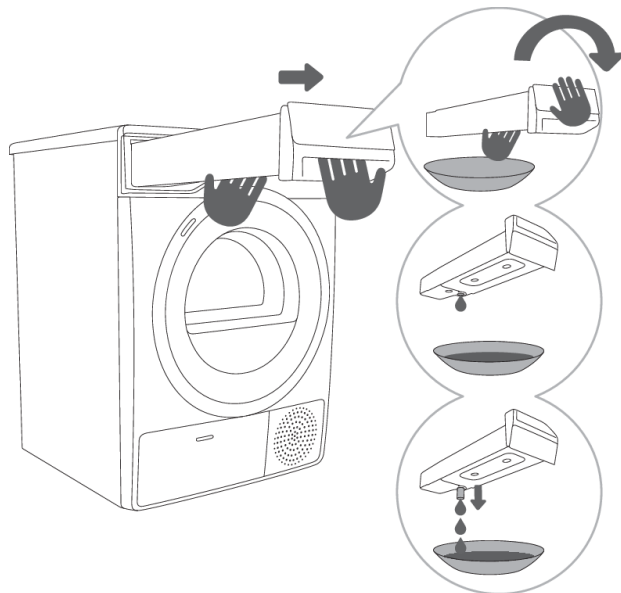

1 Trekk kondensbeholderen ut av tørketrommelen (bruk begge hender som vist på figuren). Snu deretter kondensbeholderen opp ned over en utslagsvask, en vaskeservant eller et egnet kar.

2,3 Tøm kondensbeholderen. Trekk ut avløpsrøret i åpningen for lettere tømming. Sett kondensbeholderen på plass.



INFORMASJON!

Vannet i kondensbeholderen kan ikke drikkes. Hvis det filtreres grundig, kan det brukes til stryking.



ADVARSEL!

Tilsett aldri kjemikalier eller duft i kondensbeholderen.

Det er ikke nødvendig å tømme kondensbeholderen hvis avløpsslangen er koblet direkte til et avløp (se kapitlet »INSTALLASJON OG TILKOBLING/Tømme kondensatet«).

Rengjøre tørketrommelen



ELEKTRISK STØT!

Koble alltid tørketrommelen fra strømmettet før rengjøring.

Rengjør utsiden av tørketrommelen med en myk og fuktig bomullsklut.



ADVARSEL!

Ikke bruk løsemidler eller rengjøringsmidler som kan skade tørketrommelen (følg anbefalingene og advarslene fra produsentene av rengjøringsmidlene).

Tørk av alle delene på tørketrommelen med en myk klut til de er tørre.



INFORMASJON!

Ikke rengjør tørketrommelen med vannstråler!

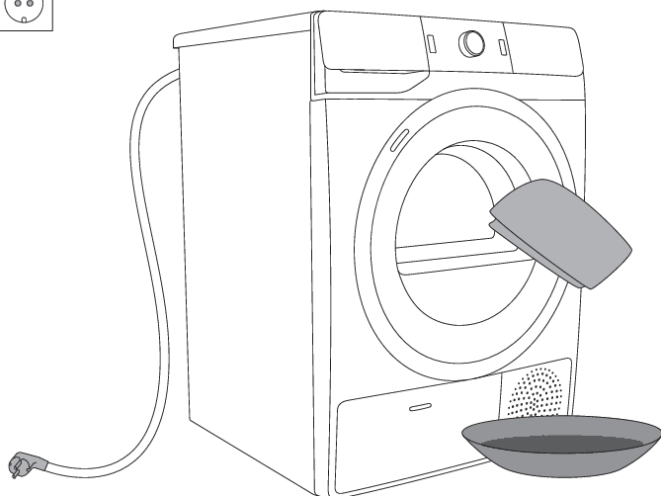

FEILSØKING

Hva skal jeg gjøre ...?

Forstyrrelser fra omgivelsene (f.eks. kraftnettet) kan føre til forskjellige feilmeldinger (se FEILSØKING OG FEILTABELL). I slike tilfeller:

- Slå av tørketrommelen og vent minst ett minutt.
- Slå på tørketrommelen igjen og gjenta tørkeprogrammet.
- De fleste feilene kan løses av brukeren (se FEILSØKING OG FEILTABELL).
- Hvis feilen oppstår igjen, må du kontakte nærmeste serviceavdeling.
- Reparasjoner skal alltid utføres av autorisert tekniker.
- Reparasjon eller garantikrav på grunn av feil tilkobling eller bruk av tørketrommelen dekkes ikke av garantien. I slike tilfeller bæres reparasjonskostnadene av brukeren.

Feilsøking og feiltabell

Problem/Feil	Årsak	Hva skal jeg gjøre?
Maskinen starter ikke.	<ul style="list-style-type: none">• Hovedbryteren er ikke slått på.	<ul style="list-style-type: none">• Kontroller om hovedbryteren er på.
	<ul style="list-style-type: none">• Det er ikke spenning i stikkkontakten.	<ul style="list-style-type: none">• Kontroller sikringen.• Kontroller at støpslet på strømledningen er satt riktig inn i stikkkontakten.
Det er spenning i stikkkontakten, men trommelen roterer ikke og maskinen virker ikke.	<ul style="list-style-type: none">• Åpne døra.	<ul style="list-style-type: none">• Kontroller om døra er helt lukket.
	<ul style="list-style-type: none">• Kondensbeholderen er full.	<ul style="list-style-type: none">• Tøm kondensbeholderen (se kapitlet »RENGJØRING OG VEDLIKEHOLD/Tømme kondensbeholderen«).
	<ul style="list-style-type: none">• Kanskje funksjonen DELAY END (FORSINKE SLUTTEN PÅ TØRKEPROGRAMMET) var angitt.• Programmet ble ikke startet i samsvar med bruksanvisningen.	<ul style="list-style-type: none">• Hvis du vil avbryte startforsinkelsen, trykk på posisjonen DELAY END (FORSINKE SLUTTEN PÅ TØRKEPROGRAMMET) og hold i 3 sekunder.• Les bruksanvisningen på nytt.
Maskinen slutter helt å varmes opp under et program.	<ul style="list-style-type: none">• Nettfilteret kan være tilstoppet. Dette vil føre til at temperaturen i tørketrommelen stiger, noe som igjen fører til overoppheting, og da slås oppvarmingen av.	<ul style="list-style-type: none">• Rengjør nettfilteret (se kapitlet »RENGJØRING OG VEDLIKEHOLD/Rengjøring av nettfilteret i døra«).• Vent til tørketrommelen er avkjølt, og prøv å kjøre den på nytt. Hvis tørketrommelen fremdeles ikke starter, må du kontakte en servicetekniker.



Problem/Feil	Årsak	Hva skal jeg gjøre?
En svak slaglyd høres.	<ul style="list-style-type: none"> Hvis tørketrommelen har vært ute av bruk i en lang periode, blir støtteelementene belastet på det samme punktet. 	<ul style="list-style-type: none"> Lyden vil forsvinne uten noe inngrep.
Døra åpnes under tørking.	<ul style="list-style-type: none"> For stor belastning på døra (for mye tøy i trommelen). 	<ul style="list-style-type: none"> Reduser tøymengden.
Ujevnt tørket tøy.	<ul style="list-style-type: none"> Tøy av forskjellige typer og tykkelse, eller for mye tøy. 	<ul style="list-style-type: none"> Kontroller at du har sortert tøyet etter type og tykkelse, at du har lagt en egnet mengde tøy i trommelen og at du har valgt et egnet program (se PROGRAMTABELL).
Tøyet tørkes ikke, eller tørkingen tar for lang tid.	<ul style="list-style-type: none"> Filtrene er ikke rene. 	<ul style="list-style-type: none"> Rengjør filtrene (se kapitlet »RENGJØRING OG VEDLIKEHOLD«).
	<ul style="list-style-type: none"> Tørketrommelen er plassert i et lukket rom; rommet er for kaldt; rommet er for lite og luften overopphetes som et resultat av dette. 	<ul style="list-style-type: none"> Kontroller at det er tilstrekkelig tilførsel av frisk luft til tørketrommelen. Du kan for eksempel åpne døra og/eller et vindu. Kontroller om temperaturen i rommet der tørketrommelen er installert, er for høy eller for lav.
	<ul style="list-style-type: none"> Tøyet er ikke vridd eller sentrifugert nok. 	<ul style="list-style-type: none"> Hvis tøyet fremdeles er vått etter fullført tørkesyklus, kjører du et egnet tørkeprogram på nytt (etter rengjøring av filtrene).
	<ul style="list-style-type: none"> For mye eller for lite tøy tørkes i maskinen. 	<ul style="list-style-type: none"> Bruk et program som passer eller tilleggsfunksjoner.
	<ul style="list-style-type: none"> Tøyet (for eksempel sengetøy) filtreres sammen til store baller. 	<ul style="list-style-type: none"> Lukk knapper og glidelåser på tøyet før tørking. Velg et egnet program (f.eks. et Bedding (Sengetøy)). Etter tørkeprosessen løsner du tøyet og velger et ekstra tørkeprogram (f.eks. Time (Tidsbestemt tørkeprogram)).
Feil med trommelbelysning (modellavhengig)	<ul style="list-style-type: none"> Det er ikke lys når døra til tørketrommelen åpnes. 	<ul style="list-style-type: none"> Koble tørketrommelen fra strømmettet og kontakt nærmeste serviceavdeling.
Apparatet kan ikke fjernstyres	<ul style="list-style-type: none"> Apparatets fjernstyring er ikke aktivert. 	<ul style="list-style-type: none"> Kontroller om symbolet Wi-Fi på apparatet lyser, og vri programvelgeren (2) til posisjonen REMOTE CONTROL (ConnectLife).





Problem/Feil	Årsak	Hva skal jeg gjøre?
Apparatet kobles ikke til Wi-Fi-nettverket	<ul style="list-style-type: none"> Apparatet finner ikke Wi-Fi-nettverket. 	<ul style="list-style-type: none"> Kontroller at 2,4 GHz nettverket er aktivert på ruterens, og at Wi-Fi-signalet er sterkt nok der apparatet er plassert.

Feil som vises på displayet, kan være følgende:

Problem/Feil	Visning på displayet og problembeskrivelse	Hva skal jeg gjøre?
	Feil på kontrollenhet	Kontakt servicesenter.
	Feil med temperatursensoren	Kontakt servicesenter.
	Kommunikasjonsfeil	Kontakt servicesenter.
	Pumpefeil	Kontakt servicesenter.
	Systemoveroppheting	Rengjør filtrene. Se kapitlet »RENGJØRING OG VEDLIKEHOLD/Rengjøring av nettfilteret i døra« eller kontakt en servicetekniker.
 	Feil på kontrollenhet	Koble tørketrommelen fra strømtilførselen. Kontakt servicesenter.
	Apparatet kan ikke kobles til Wi-Fi-nettverket	Feilen påvirker bare muligheten for å fjernstyre tørkeprogrammet (Remote control). Den påvirker ikke tørkeprosessen for andre programmer. Ta kontakt med en servicetekniker.

Advarsler som vises på displayet, kan omfatte følgende:

Advarsel	Visning på displayet og beskrivelse av advarselen	Hva skal jeg gjøre?
	Advarsel om kondensbeholder	Tøm kondensbeholderen for du fortsetter programmet (se kapitlet »RENGJØRING OG VEDLIKEHOLD/ Tømme kondensbeholderen«).
	Advarsel om strøbrudd	Tørkingen avbrytes på grunn av strøbrudd. Trykk på knappen (3) START/PAUSE for å fortsette tørkeprosessen eller starte den på nytt.

Advarsel	Visning på displayet og beskrivelse av advarselen	Hva skal jeg gjøre?
 	<p>Når tørkeprogrammet er ferdig, vises End (End) på displayenheten.</p> <p>Det vises to røde symboler –  og .</p> <p>Dette er ikke en feil; det er bare en advarsel om at filterne må rengjøres etter tørking.</p>	<p>Rengjør filterne, og tøm kondensbeholderen.</p>

Skriv ned feilkoden (f.eks. E0, E1), slå av tørketrommelen, og ring til nærmeste autoriserte service (kundetelefon).

Lyder

INFORMASJON!

I den første tørkefasen eller under tørkingen lager kompressoren og varmepumpen støy; men dette påvirker ikke tørketrommelens funksjon.

Summende lyd: Kompressorstøy; Støynivået avhenger av programmet og tørkefasen.

Susende lyd: Kompressoren luftes fra tid til annen.

Lyd av pumpe eller væskestrøm: Pumpen pumper kondensatet ned i kondensbeholderen.

Klikkende lyd: Start på den automatiske rensingen av varmeveksleren (kompressor).

Ramlende eller raslende lyd: Under tørking, når tøyet også inneholder harde deler (slik som knapper, glidelåser osv.).

Service

Før du tar kontakt med en tekniker

Når du kontakter et servicesenter, må du oppgi tørketrommeltype (1), kode/ID (2), modellnummer (3) og serienummer (4).

Tørketrommelens type, kode, modell og serienummer finner du på typeskiltet på innsiden av døren til tørketrommelen.

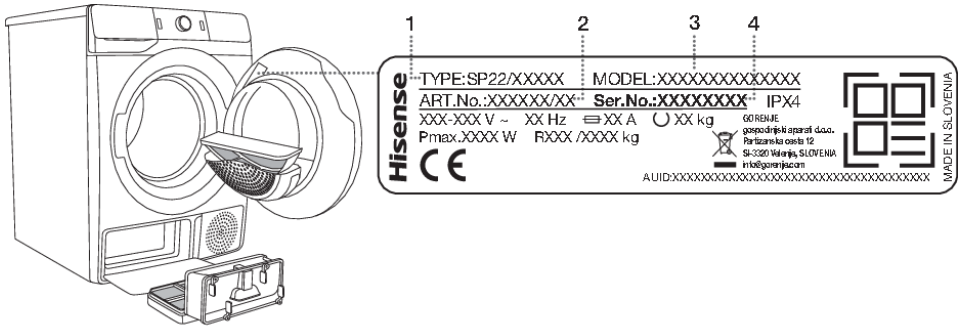

⚠ ADVARSEL!

Ved feil må det bare brukes godkjente reservedeler fra autoriserte produsenter.

⚠ ADVARSEL!

Reparasjon eller garantikrav på grunn av feil tilkobling eller bruk av tørketrommelen dekkes ikke av garantien. I slike tilfeller bæres reparasjonskostnadene av brukeren.

💡 INFORMASJON!

Garantien dekker ikke feil eller defekter som skyldes forstyrrelser fra omgivelsene (lynnedslag, strømbrudd, naturkatastrofer osv.).

Tilleggsinformasjon, utstyr og tilbehør for vedlikehold fås gjennom Hisense kundeservicesentre.

TIPS FOR TØR KING OG ØKONOMISK BRUK AV TØRKETROMMELEN

Den mest økonomiske måten å tørke på er å tørke anbefalt mengde tøy hver gang (se PROGRAMTABELL).

Det frarådes å bruke tørketrommelen til å tørke tøy av sensitive stoffer som kan miste fasongen.

Du trenger ikke tilsette tøymykner når du vasker klær som skal tørkes i tørketrommelen, for tørkingen vil gjøre tøyet mykt og behagelig. Tørketiden blir kortere og strømforbruket lavere dersom plaggene vris eller sentrifugeres godt før tørking. Ved å velge riktig tørkeprogram unngå du overtørking av tøyet og problemer med stryking og krymping .

Regelmessig rengjøring av filterne gir optimal tørketid og minimalt strømforbruk.

Når du tørker mindre mengder tøy eller enkeltplagg, er det ikke sikkert sensoren klarer å registrere det faktiske fuktighetsnivået i tøyet. I slike tilfeller anbefaler vi å tørke mindre plagg eller små mengder tøy med program for tørrere tøy eller med tidsinnstilt tørking.

TABELL OVER TYPISK FORBRUK

Tabellen inneholder tørketid og strømforbruk for tørking av en testmengde med tøy med forskjellig sentrifugeringshastighet i vaskemaskinen.

8 kg

Program	Tøymengde	Sentrifugering [rpm]	Forbruk av elektrisk energi [kWh]	Tørketid [min]
			8 kg	
Bomull Standard	Full	1000	1,94	180
	Halv	1400	1,25	115
	Liten	1000	1,07	105
	Liten	1400	1,02	100
Bomull Passelig fuktig til stryking	Full	1000	1,42	140
	Halv	1400	0,85	80
	Liten	1400	0,65	64
Syntetisk	Halv	1000	0,59	60

9 kg

Program	Tøymengde	Sentrifugering [rpm]	Forbruk av elektrisk energi [kWh]	Tørketid [min]
			9 kg	
Bomull Standard	Full	1000	2,14	215
	Halv	1400	1,32	130
	Liten	1000	1,18	124
	Liten	1400	1,08	110
Bomull Passelig fuktig til stryking	Full	1000	1,46	150
	Halv	1400	0,88	95
	Liten	1400	0,69	70
Syntetisk	Halv	1000	0,59	60

Program	Tøymengde full/halv maskin [kg]	Programtid [min]	Forbruk av elektrisk energi [kWh]
Bomull Standard ☐	8/4	180/105	1,94/1,07
Bomull Standard ☐	9/4,5	215/124	2,14/1,18

Standardprogrammer for bomullstøy i samsvar med gjeldende EU-bestemmelse 392/2012

Programmet Bomull Standard □ er beregnet for tørking av normalt vått bomullstøy. Det er det mest effektive programmet for tørking av bomullstøy når det gjelder energiforbruk.

På grunn av forskjeller når det gjelder betingelser og type og mengde tøy, spenningssvingninger og omgivelsestemperatur, kan de målte verdiene avvike fra de som er angitt i tabellen.

Lav standbymodus

Hvis du ikke kjører et program eller ikke gjør noe annet etter at du har slått på tørketrommelen, vil tørketrommelen slå seg av automatisk etter 5 minutter for å spare energi. Kontrollampen på knappen (3) START/PAUSE blinker.

Displayet vil bli aktivert på nytt dersom du dreier på programvelgeren eller trykker på knappen (1) PÅ/AV eller åpner døra til tørketrommelen. Hvis du ikke gjør noe i løpet av 5 minutter etter at programmet er slutt, slås også displayet av for å spare strøm. Kontrollampen på knappen (3) START/PAUSE blinker.

P_o = vektet effekt når av [W]	< 0,5
P_I = vektet effekt i standby [W]	< 0,5
T_I = standbytid [min]	5,00



INFORMASJON!

Lav nettspenning og ulik tøymengde kan påvirke tørketiden; den gjenstående tiden som vises, justeres tilsvarende under tørkeprosessen.

ENERGIMERKING OG MERKEPLATE

(modellavhengig)



DATABLAD FOR PRODUKTET i henhold til EU-forordning nr. 392/2012

(alt etter modell)

Forklaring

A	Modell	XXXXXX
B	Kondenserende tørketrommel Ventilert tørketrommel	YES = JA; NO = NEI YES = JA; NO = NEI
C	Automatisk tørketrommel	YES = JA; NO = NEI
D	»EUs miljømerke« EF-forordning nr. 66/2010	YES = JA; NO = NEI
E	Energiforbruk for standard bomullsprogram ved full tøymengde (E_{dry}) [kWh]	X,XX
F	Energiforbruk for standard bomullsprogram ved halv tøymengde ($E_{dry/2}$) [kWh]	X,XX
G	Energiforbruk i »av-modus« (P_0) [W]	X,XX
H	Energiforbruk i »ikke avslått-modus« (standby) (P_1) [W]	X,XX
I	Varighet for »ikke avslått-modus« [min]	XX
J	Informasjonen på energietiketten og databladet gjelder for standard-tørkeprogrammet standard bomullsprogram, brukt med full og halv tøymengde. Programmet Cotton Standard (Bomull Standard) \square er beregnet for tørking av normalt vått bomullstø. Det er det mest effektive programmet for tørking av bomullstø når det gjelder energiforbruk.	
K	Vektet programtid (T_t) for standard bomullsprogram med full og halv tøymengde [min]	XX
L	Programtid for standard bomullsprogram ved full tøymengde (T_{dry}) og halv tøymengde ($T_{dry/2}$) [min]	XX/XX
M	Gjennomsnittlig kondenseringseffektivitet (C_{dry}) / ($C_{dry/2}$)	XX/XX
N	Vektet kondenseringseffektivitet (C_t)	XX
O	Innebygde apparater	YES = JA; NO = NEI

Basert på 160 standard tørkesykluser med Cotton Standard (Bomull standard) \square programmet ved full og halv tøymengde, i henhold til gjeldende Forskrift 392/2012/EU om energimerking av husholdningstørketromler, målt i henhold til EN 61121.

Det faktiske energiforbruket avhenger av hvordan apparatet brukes.

På en skala fra D (minst effektiv) til A+++ (mest effektiv).

KASSERING



Emballasjen er laget av miljøvennlige materialer som kan resirkuleres, kastes eller destrueres uten å skade miljøet. Derfor er emballasjematerialene merket for dette formålet.

Symbolet på produktet eller emballasjen indikerer at produktet ikke skal behandles som vanlig husholdningsavfall. Produktet må leveres til godkjent mottak for elektrisk og elektronisk avfall.

Når apparatet **avhendes** etter endt levetid, må alle strømledninger fjernes, og dørlåsen og bryteren må destrueres for å hindre at døren kan gå i lås (barns sikkerhet).

Riktig **avfallshåndtering** av produktet bidrar til å forebygge eventuelle negative konsekvenser for miljø og helse. Slike negative konsekvenser kan bli resultatet ved feil avhending av produktet. Vennligst ta kontakt med lokale renovasjonsmyndigheter, renovasjonsfirma eller forretningen der du kjøpte produktet for mer informasjon om avfallshåndtering av produktet.

Hisense
life reimagined



927711-a1



Vi forbeholder oss retten til å foreta endringer i bruksanvisningen.