

Bruksanvisning
Oppvaskmaskin



HV642D60

Innhold

Din oppvaskmaskin	4
Sikkerhetsinstruksjoner	5
Installasjon	6
Overfyllingsvern	6
Emballasje	6
Avhending	6
Symboler på produktet	6
Før du vasker opp for første gang	7
1. Vannets hardhet	7
2. Grunninnstillinger	8
Fyll på glansmiddel	8
Fyll på salt	8
Ta oppvasken på en mer miljøvennlig måte	10
Spare energi og vann	10
Sett inn oppvasken	11
Sart oppvask	11
Lastingen påvirker resultatet	11
Oppvaskmaskinens kurver	11
Overkurv	11
Underkurv	12
Bestikkurv	13
Bruke oppvaskmaskinen	14
Doser maskinoppvaskmiddel	14
På/Av	15
Velg program	15
Velg tilleggvalg	16
Start/Stopp	16
Hvis du vil fylle mer oppvask i oppvaskmaskinen	17
Strøbrudd	17
Etter avsluttet program	17
Optimalt tørkeresultat	17
Ta ut av oppvaskmaskinen	17
Programtabell	18
Innstillinger	19
Vedlikehold og rengjøring	21
Fyll på glansmiddel	21
Fyll på salt	21
Rengjør sil	22
Rengjør spylearmen	22
Rengjør oppvaskmaskinens utside	23
CLn - Kjør programmet Selvrensende	23
Løse problemer med stopp	23
Vinteroppbevaring/transport	24
Feilsøking	25

Installasjon	30
Sikkerhetsinstrukser	30
Plassering	30
Tilkobling til avløp	31
Tilkobling til vann	31
Tilkobling til el	31
Service	32
Antall programsykluser	32
Tekniske data og energimerking	33
Tekniske spesifikasjoner	33
Informasjon for forbrukere	33
Informasjon for testinstitutt	33
Samsvarserklæring	33





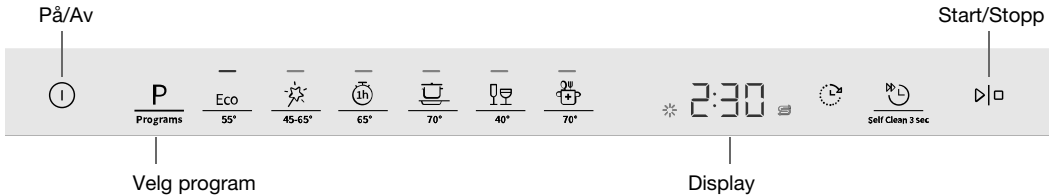

Din oppvaskmaskin

Installer oppvaskmaskinen, se kapittel *Installasjon*. Åpne deretter døren og trykk på .



Første gang du slår på oppvaskmaskinen er det viktig at du velger riktige innstillinger for å oppnå et godt oppvaskresultat. Se kapittel *Før du vasker opp for første gang*.





Program

-  Eco 55°
-  Auto 45-65°
-  1h 65°
-  Intensiv 70°
-  Glass 40°
-  Hygiene 70°

Tilleggsvalg

-  Utsatt start
-  Hurtigvask

Spesialprogram

-  Self Clean 3 sec
-  Selvrensende

Informasjon i displayet

Se kapittelet *Vedlikehold og rengjøring*.

 Fyll på glansmiddel

 Fyll på salt

CLn Kjør programmet Selvrensende

OBS!

Kontrollpanelet reagerer bare på trykk når døren er åpen.

Sikkerhetsinstrukser

- Les og ta vare på bruksanvisningen!
- Antall standardkuverter: 14
- Ikke bruk oppvaskmaskinen til noe annet enn det som angis i denne bruksanvisningen.
- Ikke belast døren til oppvaskmaskinen eller oppvaskkurvene med noe annet enn oppvask.
- Ikke la døren stå åpen, siden det kan være snublefare. Skyv inn kurvene for å unngå at oppvaskmaskinen velter.
- Bruk kun maskinoppvaskmiddel!
- Denne maskinen kan brukes av barn fra 8 år og personer med nedsatt fysisk evne, nedsatt mental evne, åndsfravær eller mangel på erfaring og kunnskap. Disse personene må ha tilsyn ved bruk av maskinen eller få anvisninger om hvordan maskinen skal brukes og forstå de risikoer som kan forekomme. Rengjøring av maskinen må ikke utføres av barn uten tilsyn.
- Skadet strø姆ledning må byttes av produsentens servicesenter eller noen som har lignende kompetanse.
- Oppvaskmaskinen må kun brukes i husholdninger til å vaske opp husholdningsartikler. All annen bruk er forbudt.
- Plasser aldri oppvask med løsemiddelrester i oppvaskmaskinen, på grunn av eksplosjonsfaren. Oppvask som inneholder aske, voks og smørefett må heller ikke vaskes i oppvaskmaskinen.
- Barn må holdes under oppsikt. Ikke la barn bruke eller leke med oppvaskmaskinen. Vær spesielt oppmerksom når døren er åpen. Det kan finnes rester etter oppvaskmiddel. Når du har fylt på oppvaskmiddel, må oppvaskmaskinen alltid startes umiddelbart.



ADVARSEL!

Kniver og andre spisse gjenstander må settes i bestikkurven med spissen ned eller legges horisontalt i de øvrige kurvene.



ADVARSEL!

Pass på barna - maskinoppvaskmiddel er etsende!

Installasjon

Se kapittelet *Installasjon*.

Overflyllingsvern

Overflyllingsvernet begynner utpumping og stenger vanninntaket hvis oppvaskmaskinens vannnivå stiger over det normale. Hvis beskyttelsen løses ut, vises F54 (Overflylling vann) i displayet. Steng vannkranen og kontakt nærmeste servicesenter. (For å unngå vannlekkasje utenfor oppvaskmaskinen må du ikke dra ut støpselet fra stikkkontakten før vannkranen på tilførselsslangen er stengt!)

Emballasje

Emballasjen beskytter produktet under transport. Materialet i emballasjen er resirkulerbart. Kildesorter emballasjen for å bidra til redusert råvareforbruk og avfall. Forhandleren kan ta imot emballasjen for resirkulering eller informere om nærmeste gjenvinningsstasjon. Emballasjen består av:

- Bølgepapp av opptil 100 % resirkulert materiale.
- Ekspandert polystyren (EPS) uten tilsetning av klor og fluor.
- Lekter av ubehandlet tre.
- Beskyttelsesplast av polyeten (PE).

Avhending

Oppvaskmaskinen er produsert og merket for gjenvinning. Når oppvaskmaskinen ikke lenger kan brukes, må den umiddelbart gjøres ubrukelig. Trekk ut støpselet og klipp ledningen så kort som mulig.

Kontakt kommunen for å få informasjon om hvor oppvaskmaskinen skal gjenvinnes på riktig måte.

Symboler på produktet



Les bruksanvisningen.



Kildesorteres som EE-avfall.

CE Godkjent i henhold til gjeldende EU-direktiver.

Før du vasker opp for første gang

1. Vannets hardhet

For at du skal få et godt oppvaskresultat må oppvaskmaskinen ha mykt vann (vann med lavt kalkinnhold). Hardt vann forårsaker hvitt belegg på oppvasken og i oppvaskmaskinen.

Kontrollere hardhetsgraden til vannet

Vannets hardhet blir angitt i tyske hardhetsgrader (°dH), franske hardhetsgrader (°fH), engelske hardhetsgrader (°eH) eller millimol per liter (mmol/l).

Innkommende vann med en hardhetsgrad over 5 °dH (9 °fH / 6 °eH / 0,9 mmol/l) må avkalkes. Dette gjøres automatisk ved hjelp av det innebygde avkalkingsanlegget. For at avkalkingsanlegget skal fungere optimalt, må innstillingene tilpasses det innkommende vannets hardhetsgrad. Når du har stilt inn avkalkingsanlegget, doserer du oppvask- og glansmiddel som om du har mykt vann.

Kontakt det lokale vannverket for å få informasjon om vannets hardhetsgrad.

Merk deg vannets hardhetsgrad: _____

°dH	°fH	°eH	mmol/l	Anbefalt innstilling
0-5	0-9	0-6	0,0-0,9	4:00
6-8	10-14	7-10	1,0-1,4	4:01
9-11	15-20	11-14	1,5-2,0	4:02
12-14	21-25	15-18	2,1-2,5	4:03
15-19	26-34	19-24	2,6-3,4	4:04
20-24	35-43	25-30	3,5-4,3	4:05
25-29	44-52	31-36	4,4-5,2	4:06
30-39	53-70	37-49	5,3-7,0	4:07
40-49	71-88	50-61	7,1-8,8	4:08
50	89	62	8,9	4:09

Hvis vannets hardhetsgrad overstiger 50 °dH (89 °fH / 62 °eH / 8,9 mmol/l), anbefales det å koble til et eksternt avkalkingsanlegg.

Økt forbruk ved regenerering

Oppvaskmaskinens innebygde avkalkingsanlegg regenereres regelmessig for at funksjonen skal opprettholdes. Ved regenerering forlenges oppvaskprogrammet samtidig som energi- og vannforbruket øker. Hvor ofte oppvaskmaskinens avkalkingsanlegg regenereres, avhenger av hvilken innstilling som er valgt.

Eksempel: Hvis programmet Eco 55° kjøres med en vannhardhet på 14 °dH (25 °fH / 18 °eH / 2,5, regenereres avkalkingsanlegget med regelmessig intervall (etter 7 oppvaskykluser), energiforbruket øker med 0,015 kWh og vannforbruket øker med 2,3 liter, samtidig som programtiden forlenges med 3 minutter. Regenereringen skjer under programmets hovedvask.

ADVARSEL!

Hardt vann forårsaker hvite belegg på oppvasken og i oppvaskmaskinen. Det er derfor viktig at du velger riktig innstilling på avkalkingsanlegget! Se Vannets hardhet i kapittel *Innstillinger*.

Kjør aldri oppvaskmaskinen med tom saltbeholder hvis det innkommende vannet har en hardhetsgrad over 5 °dH (9 °fH / 6 °eH / 0,9 mmol/l).

2. Grunninnstillinger

Første gang du slår på oppvaskmaskinen er det viktig at du velger riktige innstillinger for å oppnå et godt oppvaskresultat. Se side 19.

Still inn:

- Glansemiddel
- Vannets hardhet
- TAB (Kombi-oppvaskmiddel)

3. ✨ Fyll på glansemiddel

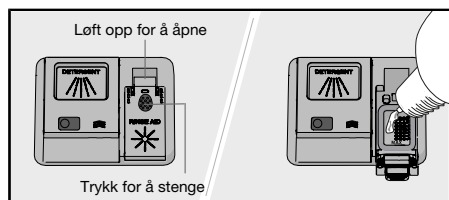

Tørkingen går raskere og får et bedre resultat hvis man bruker glansemiddel. Du får også et finere resultat med klar og flekkfri oppvask.

Fyll på glansemiddel i glansemiddelbeholderen hvis du har valgt Glansemiddel 3:01 - 3:05.

1. Åpne lokket til glansemiddelbeholder.
2. Etterfyll forsiktig med glansemiddel til nivået som er markert med **MAX**.
3. Tørk bort eventuelt overflødig glansemiddel rundt beholderen.
4. Lukk lokket skikkelig.

Når glansemiddelet er brukt opp og må fylles på, lyser symbolet i displayet.

4. ⚙️ Fyll på salt

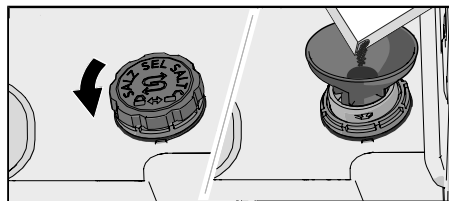

Ved innkommende vann med hardhetsgrad over 5 °dH (9 °fH / 6 °eH / 0,9 mmol/l) skal det fylles på salt.

Fyll på salt i saltbeholderen hvis du har valgt Vannets hardhet 4:01 - 4:09.

1. Skru lokket til saltbeholderen mot urviseren.
2. Sett trakten, som følger med oppvaskmaskinen, i påfyllingshullet på beholderen. Før du vasker opp første gang, hell først i ca. 1 l vann. (Vann skal bare fylles på første gang.)
3. Fyll salt slik at beholderen blir full (maks. 750 gram). Bruk spesialsalt for oppvaskmaskiner.
4. Tørk bort overflødig salt, og skru lokket med urviseren til endeposisjonen.

Når saltet er brukt opp og må fylles på, lyser symbolet i displayet.



ADVARSEL!

For å unngå å risikere rustflekker må du starte oppvaskprogrammet med en gang når du har fylt på salt.

Ta oppvasken på en mer miljøvennlig måte

Spare energi og vann

Når du vasker opp i en oppvaskmaskin for husholdninger, brukes det vanligvis mindre energi og vann enn ved oppvask for hånd.

Ikke skylle under rennende vann



Skyll ikke av oppvasken under rennende vann, da det fører til økt energi- og vannforbruk. Skrap bare av større matrester før du laster oppvaskmaskinen.

Velg miljøvennlig oppvaskmiddel

Les miljødeklarasjonene på emballasjen!

Overdosering av oppvaskmiddel, glansmiddel og salt kan gi dårlig oppvaskresultat og er dessuten en ekstra belastning for miljøet.

Vask opp med fullastet oppvaskmaskin

Spar energi og vann ved å vente med oppvasken til oppvaskmaskinen er fullastet (se antall standardkuverter). Bruk programmet  1h 65° med tilleggsvalget  Hurtigvask til å skylle oppvasken hvis du får problemer med lukt.

Vask ved lavere temperatur

Er oppvasken bare lett skitten, kan du velge et program med lav temperatur.

Velg oppvaskprogram – Eco 55°

Dette programmet egner seg til å vaske opp normalt skitten oppvask og er det mest effektive programmet når det gjelder kombinert energi- og vannforbruk. Programmet brukes til å vurdere overholdelse av EUs økodesignlovgivning.

Oppvaskprogrammet er utviklet for å vaske opp effektivt med så lavt energi- og vannforbruk som mulig. Programmet vasker opp ved lav temperatur over lang tid.

Aktiver innstillingen – Auto Dry

Du får kortere oppvaskprogram og bedre tørkeresultat hvis du aktiverer innstillingen Auto Dry som automatisk åpner døren på oppvaskmaskinen. Vent til oppvaskmaskinen indikerer at programmet er fullført, og at oppvasken er avkjølt, før du tømmer oppvaskmaskinen. (Hvis oppvaskmaskinen er innebygd, må innredningen tåle eventuell kondens fra oppvaskmaskinen.)

Koble til kaldt vann

Koble oppvaskmaskinen til kaldt vann hvis boligen varmes opp med olje, strøm eller gass.

Koble til varmt vann

Koble oppvaskmaskinen til varmt vann (maks. 70 °C) hvis boligen varmes opp via energieffektiv varmtvannsbereider fra for eksempel fjernvarme, solcellepaneler eller bergvarme. Ved å velge varmtvannstilkobling reduserer du oppvaskmaskinens strømforbruk.

OBS!

Ikke overskrid tillatt temperatur på det innkommende vannet. Noe kjøkkenutstyr kan være av materialer som ikke tåler høy varme. Se *Sart oppvask* i kapittel *Sett inn oppvasken*.

Sett inn oppvasken

Sart oppvask

Ikke alt utstyr tåler å vaskes i oppvaskmaskin. Dette kan skyldes flere forhold. Visse materialer tåler ikke høy varme, andre kan skades av maskinoppvaskmiddelet.

Vær forsiktig med for eksempel håndlagde redskaper, ømtålig dekor, krystall/glass, sølv, kopper, tinn, aluminium, tre og plast. Se etter merkingen «Tåler maskinoppvask».

Lastingen påvirker resultatet

Vær nøye med hvordan du laster oppvasken for å få det beste oppvask- og tørkeresultatet til et så lavt energi- og vannforbruk som mulig. Gi oppvaskmaskinen de beste forutsetningene for å komme til og vaske og tørke alle overflater på en optimal måte.

- Snu alle skitne flater innover og nedover!
- Oppvasken skal ikke ligge i eller oppå hverandre.
- Sett gjenstander med fordypninger, for eksempel kopper, slik at skyllevannet kan renne av. Dette er også viktig for gjenstander av plast.
- Pass på så det ikke faller små gjenstander gjennom oppvaskkurven, legg dem i bestikkurven.

Oppvaskmaskinens kurver

Oppvaskmaskinen er utstyrt med overkurv og underkurv med bestikkurv.

Kurvene kan se annerledes ut alt etter oppvaskmaskinens utførelse.

Overkurv

Plasser glass, kopper, skåler, asjetter og fat i overkurven. Snu alle skitne flater innover og nedover! Vinglass settes i vinglasshyllen, og kniver legges i knivstativet til høyre.

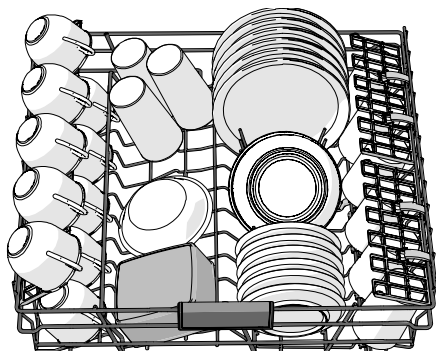

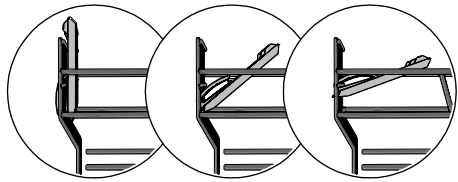
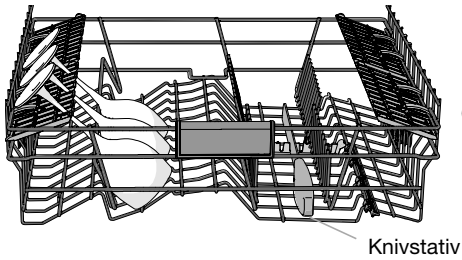

Tre posisjoner

Heving og senking av overkurv

1. Trekk ut overkurven.
2. Ta tak i sidene på overkurven med begge hendene og løft den opp.
3. Når overkurven er i den øverste posisjonen og løftes opp, senkes den ned til den nederste posisjonen.
Begge sidene av kurven må alltid plasseres i samme høyde.

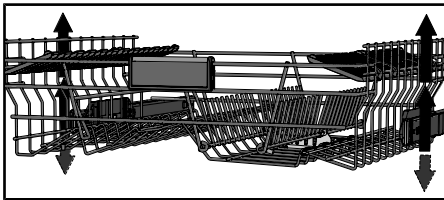

Underkurv

Plasser tallerkener, asjetter, serveringsfat, gryter og bestikk (i bestikkurven) i underkurven.

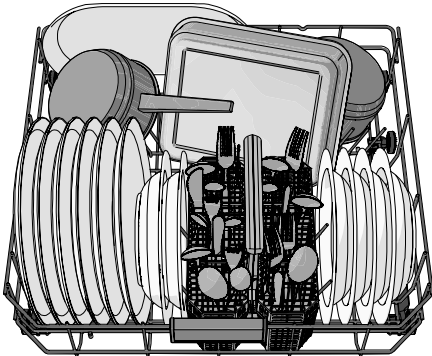

Justerbar tallerkenrekke

De justerbare tallerkenrekkene kan felles ned, slik at man kan plasseres kjeler og boller på en bedre måte.

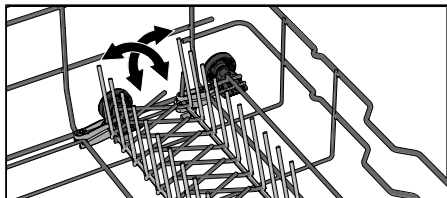

Bestikkurv

Plasser bestikket med skaftene nedover, bortsett fra skarpe kniver, og så spredt som mulig. Pass på at skjeer ikke ligger inntil hverandre.

Bestikkurven settes i underkurven.

Bestikkurv med lokk

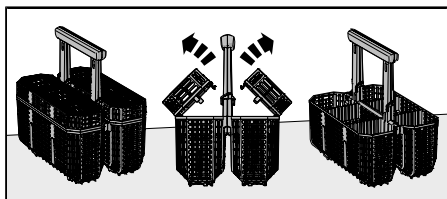

Lokket på bestikkurven kan tas av.

Fleksibel bestikkurv

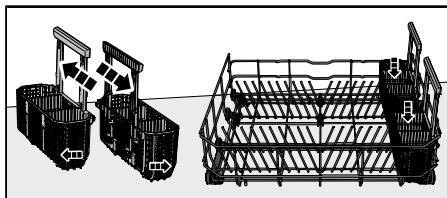

Bestikkurven er fleksibel og kan deles i to deler som kan henges på underkurvens side.

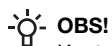

OBS!

Kontroller at spylearmene kan bevege seg fritt.

Bruke oppvaskmaskinen

Doser maskinoppvaskmiddel

Følg doseringsanvisningene på pakken med maskinoppvaskmiddel. Oppvaskmaskinen er utstyrt med et avkalkingsanlegg, doser derfor som om du har bløtt vann.

Overdosering av maskinoppvaskmiddel kan forringe oppvaskresultatet og utgjør dessuten en ekstra belastning for miljøet.

Oppvaskmiddelkammer

Oppvaskmiddelkammeret skal være tørt når du doserer oppvaskmiddel.

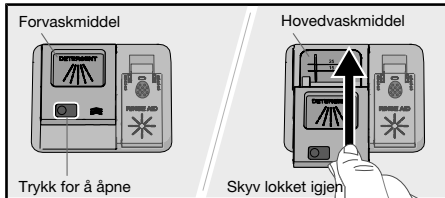

Hvis det brukes pulver eller flytende maskinoppvaskmiddel, må du dosere en mindre del av oppvaskmiddelet i kammeret for forvaskmiddel.

OBS!

Bruk kun maskinoppvaskmiddel! Håndvaskemiddel må ikke brukes, fordi skumdanningen hindrer oppvaskmaskinens arbeid.

Kombi-oppvaskmiddel

På markedet finnes det mange ulike typer kombi-oppvaskmidler. Les anvisningene for disse produktene nøye.

Aktiver innstillingen TAB ved bruk av kombi-oppvaskmiddel som inneholder glansmiddel.

Oppvasktabletter anbefales ikke i korte programmer (under 75 minutter). Bruk da i stedet pulver- eller flytende maskinoppvaskmiddel.

OBS!

Et optimalt oppvask- og tørkeresultat får du ved å bruke vanlig maskinoppvaskmiddel sammen med separat dosering av glansmiddel og salt.

Kontakt oppvaskmiddelprodusenten hvis du har spørsmål om oppvaskmiddel.

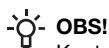
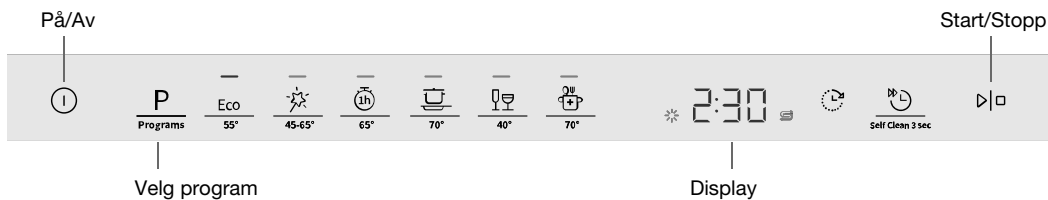

OBS!

Kontrollpanelet reagerer bare på trykk når døren er åpen.

① På/Av

Åpne døren og trykk på . Åpne også vannkranen, hvis den er stengt.

P Velg program

Velg program ut fra type oppvask og hvor skitten den er. Eco 55° er alltid forhåndsvalgt.

Trykk en eller flere ganger på P til ønsket program aktiveres, noe som vises med en lysindikering.

Eco **Eco 55°**

Dette programmet egner seg til å vaske opp normalt skitten oppvask og er det mest effektive programmet når det gjelder kombinert energi- og vannforbruk. Programmet brukes til å vurdere overholdelse av EUs økodesignlovgivning.

Les mer om hvordan du kan ta oppvasken på en mer miljøvennlig måte i kapittel *Ta oppvasken på en mer miljøvennlig måte*.

For å løse opp mye fett fra ekstra skitten oppvask bør du bruke et program med høyere temperatur.



Auto 45-65°

Oppvaskmaskinen registrerer hvor skitten oppvasken er, og tilpasser vannforbruk og temperatur etter det. Ved nyinstallasjon må programmet kjøres fem ganger før det har tilpasset seg helt og gir beste resultat.



1h 65°

Er raskt program for lett inntørkede matrester. (Programmet er ikke beregnet for fastbrent mat, f.eks. gratengformer.)

Tilleggsvalget Auto Dry er viktig for å få det beste tørkeresultatet.



Intensiv 70°

Et program med høy temperatur som løser fett fra svært skitten oppvask, for eksempel kasseroller, gryter og gratengformer. Hvis oppvaskmaskinen ikke fylles med slik oppvask, kan du fylle på med tallerkener og annen oppvask.

Glass 40°

Et skånsomt oppvaskprogram med lav temperatur for å vaske ømtålige gjenstander i krystall/glass. Husk å være sparsommelig med doseringen av oppvaskmiddel og å sette gjenstandene slik at de ikke støter sammen under vaskingen. Se også *Sart oppvask* i kapittel *Sett inn oppvasken*. Porselen som nettopp er brukt og som ikke har inntørkede matrester, kan også fint vaskes med dette programmet.

Hygiene 70°

Dette programmet er ideelt å bruke når det stilles ekstra høye hygienekrav, for eksempel for tåteflasker og skjærebrett. Temperaturen er høy både i hovedoppvasken og i den siste skyllingen.

Self Clean 3 sec **Selvrensende**

Selvrengjørende program for hygienisk rengjøring av oppvaskmaskinens innerbeholder samt spylearmen og spylørør.



Programmet skal kjøres (uten oppvask i maskinen) med vanlig maskinoppvaskmiddel eller sitronsyre. På markedet finnes det også rengjøringsmidler beregnet for oppvaskmaskiner. For rengjøring av kalkavleiringer, se *Innerbeholder* i kapittel *Vedlikehold og rengjøring*.

OBS!

CLn Med regelmessige intervaller indikerer oppvaskmaskinen at Selvrensende må kjøres.



Hold inne Self Clean 3 sec til CLn vises i displayet for å velge programmet.

Velg tilleggvalg

Trykk på tilleggvalgene (, ) for å aktivere dem. (Hvilke tilleggvalg du kan velge, varierer fra program til program.)

Utsatt start

Hvis du velger Utsatt start, vil oppvaskmaskinen starte 1–24 timer etter at du har trykket på  og lukket døren.

1. Trykk én gang på  for å aktivere Utsatt start. Trykk flere ganger eller hold inne for å velge ønsket antall timer. Displayet viser tiden for Utsatt start.
2. Trykk på , og lukk døren. Tiden teller ned, og oppvaskmaskinen starter etter den valgte forsinkelsen.

Hvis du vil avbryte tilvalget Utsatt start, kan du åpne døren og holde  inne i tre sekunder.

Ikke tilgjengelig for Selvrensende

Hurtigvask

Dette tilleggvalget reduserer programtiden, men forbruker mer energi og vann.

Trykk på  for å aktivere tilleggvalget. Programtiden oppdateres i displayet.

Ikke tilgjengelig for Auto 45-65°, Glass 40°, Hygiene 70°, Selvrensende

Start/Stopp

Trykk på . Displayet begynner å blinke, noe som indikerer at oppvaskmaskinen er klar til start. Lukk døren helt, ellers vil ikke oppvaskmaskinen starte.

Hvis du vil avbryte eller bytte program

Åpne døren. Hold inne ► i tre sekunder hvis du vil avbryte eller bytte program etter at du har startet oppvaskmaskinen.

Fyll på nytt oppvaskmiddel hvis døren til dosererens oppvaskmiddelkammer er åpen. Velg deretter et nytt program, trykk på ► og lukk døren.

Gjenværende tid

Når du har valgt program og tilvalg, vises det hvor lang tid programmet brukte forrige gang.

Hvis du vil fylle mer oppvask i oppvaskmaskinen¹⁾

Åpne døren. Oppvaskmaskinen stopper automatisk. Sett inn oppvasken, og lukk døren. Etter en pause fortsetter oppvaskmaskinen der den sluttet.

Strømbrudd

Hvis oppvaskmaskinen slås av ved strømbrudd mens et oppvaskprogram kjøres, vil programmet fortsette når oppvaskmaskinen får strøm igjen. Hvis strømmen slås av under tørkingen, avbrytes programmet.

Programmet vil bli avbrutt hvis du under tørking åpner døren og lar den stå åpen i mer enn 2 minutter.

Etter avsluttet program

Når programmet er slutt, avgis det et kort lydsignal. I kapittel *Innstillinger* beskrives det hvordan du endrer denne funksjonen.

Når oppvaskmaskinens dør er åpen og programmet er avsluttet, vises «End» i displayet.

Oppvaskmaskinen slås automatisk av etter avsluttet program. Steng vannkranen etter hver gangs bruk (hvis det er krav om dette fra forsikringsselskapet ditt).

Optimalt tørkeresultat

- Fyll oppvaskmaskinen helt.
- Sett gjenstander med fordypninger, for eksempel kopper, slik at skyllevannet kan renne av. Dette er også viktig for gjenstander av plast.
- Fyll på glansmiddel eller øk innstillingen for dosering av glansmiddel.
- Aktiver innstillingen Auto Dry. Se kapittel *Innstillinger*.
- La oppvasken kjøle seg ned før du tar den ut.









Ta ut av oppvaskmaskinen

Varmt porselen er ekstra ømtålig. La oppvasken kjøle seg ned i oppvaskmaskinen før du tar den ut.

Ta ut av den nedre kurven først, for å unngå at det drypper vann fra den øvre kurven og ned på gjenstandene i den nedre kurven.

¹⁾ Du bør ikke fylle mer oppvask i oppvaskmaskinen hvis dosererens oppvaskmiddelkammer er åpen.

Programtabell

Program	Oppvaskmiddel (ml)	Tilleggsvalg	Antall forvask	Hovedoppvask	Antall skyllinger	Siste skylling	Forbruksverdier 1)		
							Oppvasktid (ca. time:min)	Energi (ca. kWh)	Vannforbruk (liter)
Eco Eco 55° 2)	25	 3)		55 °C	2	49 °C	3:10	0,83	9,7
 Auto 45-65°	25	 3)	1-2	45-65 °C	2-3	60 °C	2:10-3:10	0,9-1,4	12,0-19,0
 1h 65°	25	 3)		65 °C	3	65 °C	1:00	1,1	13,0
 Intensiv 70°	25		2	70 °C	2	70 °C	2:50	1,6	15,5
 Glass 40°	20			40 °C	2	50 °C	1:40	0,7	10,0
 Hygiene 70°	25			70 °C	2	70 °C	1:05	1,3	9,5





1) Forbruksverdiene varierer alt etter temperaturen på det innkommende vannet, romtemperaturen, løstemønden, valgte tilleggsfunksjoner m.m. Verdiene for programmet Eco 55° er nøyaktige, andre kan betraktes som veiledende.

Oppvaskmaskinens innebygde avkalkingsanlegg regenereres regelmessig for at funksjonen skal opprettholdes. Ved regenerering forlenges oppvaskprogrammet samtidig som energi- og vannforbruket øker. Hvor ofte oppvaskmaskinens avkalkingsanlegg regenereres, avhenger av hvilken innstilling som er valgt.

2) Dette programmet egner seg til å vaske opp normalt skitten oppvask og er det mest effektive programmet når det gjelder kombinert energi- og vannforbruk. Programmet brukes til å vurdere overholdelse av EUs økodesignlovgivning.

3) Auto Dry. Se kapittel Innstillinger.

Innstillinger

1. Åpne døren og trykk på .
2. For å åpne oppvaskmaskinens meny for innstillinger holder du inne P og  samtidig til SEt vises i displayet.
3. Trykk på  for å gå gjennom menyinnstillingene.
4. Trykk på P for å gå gjennom alternativene.
5. Bekrefte aktuell innstilling med .
6. Lukk menyen ved å gå gjennom den eller trykk på .

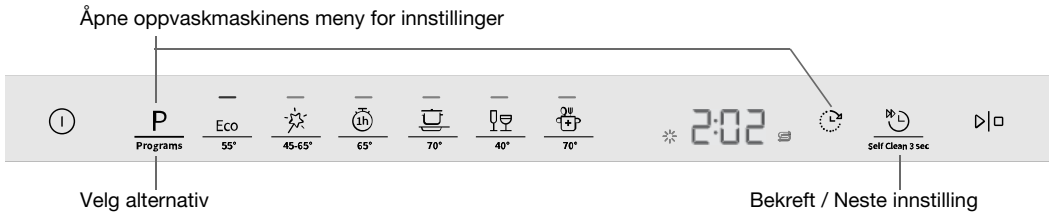

Innstillinger	Alternativ	
Støy	2:00 - 2:03 (2:00 Av)	Ett pip gir bekreftelse når du trykker på kontrollpanelet. Et lydsignal angir at oppvaskprogrammet er avsluttet. <i>Feilmeldinger angis alltid med et høyt lydsignal.</i>
Glansemiddel	3:00 - 3:05 (3:00 Av)	Innstilling for dosering av glansemiddel. Doseringen av glansemiddel kan stilles inn fra 3:00 (Av) til 3:05 (Høy dosering). Øk doseringen av glansemiddel: <ul style="list-style-type: none"> • Hvis oppvasken har vannflekker. Reduser doseringen av glansemiddel: <ul style="list-style-type: none"> • Hvis oppvasken har en hvit/blå, klebrig film. • Hvis oppvasken har skjolder. • Ved skumdannelse. Hvis du har svært bløtt vann, kan glansemiddelet spes ut med halvparten vann. <i>Forhåndsvalgt fra fabrikk: 3:04</i>
Vannets hardhet	4:00 - 4:09 (4:00 Av)	Innstilling av avherderen. Velg innstilling ut fra hardhetsgraden til det innkommende vannet. Det er viktig at innstillingen er riktig! <i>Se 1Vannets hardhet i kapittel Før du vasker opp for første gang.</i> Ved innkommende vann med hardhetsgrad over 5 °dH (9 °fH / 6 °eH / 0,9 mmol/l) skal det fylles på salt. Ved innkommende vann med en hardhetsgrad under 6 °dH (10 °fH / 7 °eH / 1,0 mmol/l), velger du 4:00. Avkalkingsanlegget deaktiveres, og du trenger ikke å fylle på salt. <i>Forhåndsvalgt fra fabrikk: 4:04</i>

Innstillinger	Alternativ	
TAB (Kombi-oppvaskmiddel)	5:00 (Av) 5:01 (På)	Aktiver innstillingen når du bruker kombi-oppvaskmiddel som inneholder glansmiddel. Innstillingen reduserer doseringen av glansmiddel og påvirker hvor ofte oppvaskmaskinens innebygde avkalkingsanlegg regenereres. <i>Forhåndsvalgt fra fabrikk: 5:00</i>
Auto Dry	6:00 (Av) 6:01 (På)	Døren til oppvaskmaskinen åpnes automatisk, noe som reduserer programtiden og forbedrer programmets tørking. Vent til oppvaskmaskinen indikerer at oppvasken er avkjølt før du tømmer den. (Hvis oppvaskmaskinen er innebygd, må innredningen tåle eventuell kondens fra oppvaskmaskinen.) <i>Ikke tilgjengelig for Hygiene 70°, Selvrensende Auto Dry er forhåndsvalgt og kan ikke deaktiveres for programmet Eco 55°.</i>
Avlesing av feil	F--	Eventuelle feilmeldinger. <i>Hvis du kontakter service, kan du bli bedt om å oppgi de sist lagrede feilmeldingene.</i>
Tilbakestill til fabrikkinnstillinger	rSt	Tilbakestill alle innstillinger til fabrikkinnstillingene. Velg rSt, og bekreft ved å trykke på ►.
Lukk	End	For å lukke oppvaskmaskinens meny for innstillinger velger du End, og deretter trykker du på  . (Menyen avsluttes automatisk etter tre sekunder.)

Vedlikehold og rengjøring

✨ Fyll på glansmiddel

Når glansmiddelet er brukt opp og må fylles på, lyser symbolet ovenfor i displayet.

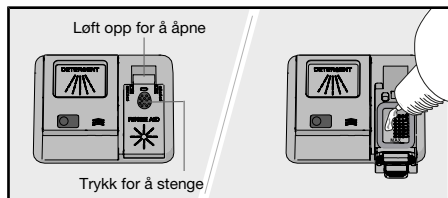

1. Åpne lokket til glansmiddelbeholder.
2. Etterfyll forsiktig med glansmiddel til nivået som er markert med **MAX**.
3. Tørk bort eventuelt overflødig glansmiddel rundt beholderen.
4. Lukk lokket skikkelig.

Etter påfylling kan det ta litt tid før symbolet slukkes.

⚙ Fyll på salt

Når saltet er brukt opp og må fylles på, lyser symbolet ovenfor i displayet.

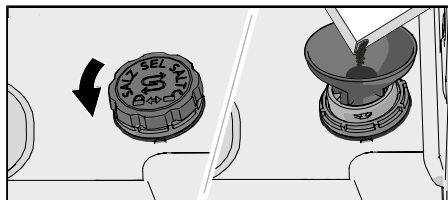

1. Skru lokket til saltbeholderen mot urviseren.
2. Sett den medfølgende trekten i beholderens påfyllingshull. (Vann kreves bare den første gangen.)
3. Fyll salt slik at beholderen blir full (maks. 750 gram). Bruk spesialsalt for oppvaskmaskiner.
4. Tørk bort overflødig salt, slik at lokket kan skrues skikkelig fast.

Etter påfylling kan det ta litt tid før symbolet slukkes.



ADVARSEL!

For å unngå å risikere rustflekker må du starte oppvaskprogrammet med en gang når du har fylt på salt.

Hell aldri maskinoppvaskmiddel i saltbeholderen! Dette fører til at avkalkingsanlegget ødelegges!

Rengjør sil

I silen samles det større matrester som ikke uten videre kan passere gjennom avløpspumpen. Tøm silen ved behov. Rengjøringen skal gjøres regelmessig avhengig av hvor ofte oppvaskmaskinen brukes.

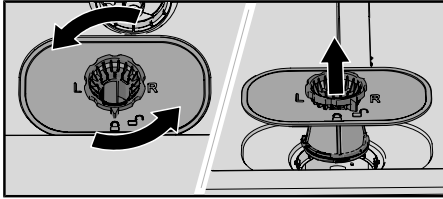

1. Vri låseringen mot urviseren, og løft silen rett opp.
2. Tøm og rengjør silen.
3. Sett inn silen igjen, og vri låseringen med urviseren til den stopper. Kontroller at kantene tetter ordentlig.



OBS!

Oppvaskresultatet kan påvirkes hvis silen ikke er riktig montert. Oppvaskmaskinen må ikke brukes hvis silen ikke er montert!

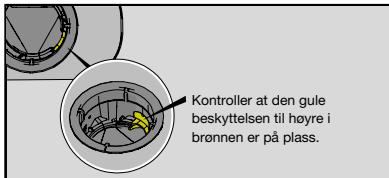

Rengjør spylearmer

Hull og lagringer kan bli tettet igjen. Pirk bort skitten med en nål eller lignende. Spylearmene har også hull på undersiden.

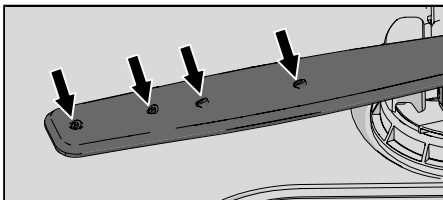

For å lette rengjøringen kan du løsne spylearmene. Glem ikke å montere dem ordentlig etterpå.

Øvre spylearm

- Trekk ut overkurven.
- Skru spylearmslageret mot urviseren for å løsne spylearmen fra overkurven.

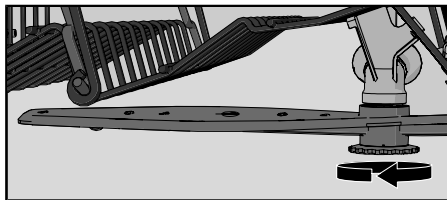

Nedre spylearm

- Løft den underste spylearmen rett opp for å løsne den.

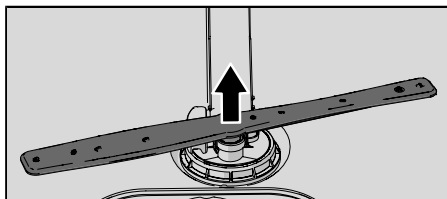

Rengjør oppvaskmaskinens utside

Dør og dørtetning

Åpne døren. Rengjør dørens sider og dørtetningen regelmessig med en lett fuktet klut. Rengjør dørtetningen i oppvaskmaskinens nedre fremkant med en oppvaskbørste.

Kontrollpanel

Hold kontrollpanelet rent for smuss. Tørk av det med behov med en tørr eller lett fuktet klut. Ikke bruk rengjøringsmidler, da de kan ripe overflaten.

CLn - Kjør programmet Selvrensende

Innerbeholder

Oppvaskmaskinens innerbeholder er laget av rustfritt stål og holdes ren gjennom normal bruk (med regelmessig intervall).

Hvis du har kalkholdig (hardt) vann, kan det danne seg kalkavleiringer i oppvaskmaskinen. Du kan da kjøre programmet Selvrensende med to spiseskjeer sitronsyre i oppvaskmiddelkammeret (uten oppvask i maskinen). Du kan også få kjøpt et rengjøringsmiddel for oppvaskmaskiner.

Løse problemer med stopp

Fjerne blokkeringer i avløpspumpen

Hvis det er vann i oppvaskmaskinen etter avsluttet program, kan avløpspumpen være blokkert av fremmedlegemer, noe som fører til feilmeldingen Feil ved vannutløp.

1. Slå av maskinen med  og dra ut støpselet fra stikkontakten.
2. Fjern silen.
3. Øs ut vannet fra bunnen.
4. For å kunne kontrollere avløpspumpen må du fjerne den gule beskyttelsen til høyre i bunnbrønnen. (Bruk en tang ved behov.)
5. Bruk hånden til å snurre pumpehjulet som sitter bak beskyttelsen. Fjern forsiktig eventuelle skarpe gjenstander, for eksempel glass.
6. Monter beskyttelsen for avløpspumpen igjen. Monter silen igjen.

7. Sett støpselet i vegguttaket.

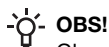
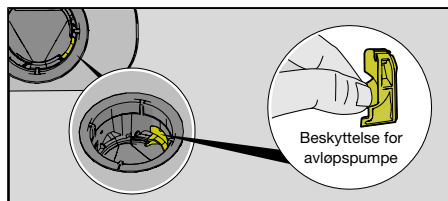

OBS!

Glem ikke å sette på beskyttelsen for avløpspumpe.

Fjerne blokkeringer i innløpsslangens sil

Hvis det er små partikler i det innkommende vannet, kan disse blokkere innløpsslangens ytre sil, noe som fører til feilmeldingen Vanninnløpfeil.

1. Slå av maskinen med  og dra ut støpselet fra stikkkontakten.
2. Steng vannkranen.
3. Skru løs innløpsslangen.
4. Dra innløpsslangens ytre sil forsiktig ut, og rengjør den.
5. Sett inn silen igjen, og kontroller at pakningen sitter riktig.
6. Skru fast innløpsslangen.
7. Sett støpselet i stikkkontakten, og åpne vannkranen. La trykket stå på en stund, og kontroller at tilkoblingen er tett.

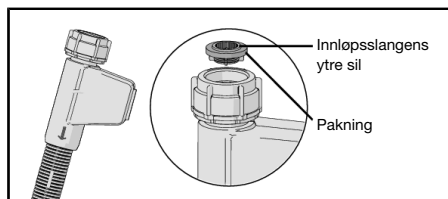

Vinteroppbevaring/transport

Oppbevar oppvaskmaskinen frostfritt, og unngå lange transporter i sterk kulde. Transporter oppvaskmaskinen stående eller liggende på ryggen.

Før transport av brukt oppvaskmaskin eller ved langvarig oppbevaring må vannet tømmes ut.

Feilsøking

Feilmeldinger		Tiltak
F10	Overfylling vann	Fjerne blokkeringer i avløpspumpen. Se kapittel <i>Vedlikehold og rengjøring</i> . Hvis problemet vedvarer, må du kontakte nærmeste servicesenter.
F11	Feil ved vannutløp	Se «Vann igjen i oppvaskmaskinen» i tabellen «Problem» under. Kontakt nærmeste servicesenter hvis problemet vedvarer.
F12	Vanninnløpfeil	Kontroller at vannkranen er åpen. Kontroller at den ytre silen på innløpsslangen ikke er blokkert. Se <i>Fjerne blokkeringer i innløpsslangens sil</i> i kapittel <i>Vedlikehold og rengjøring</i> . Kontakt nærmeste servicesenter hvis problemet vedvarer.
F40	Lekk innløpsventil	Steng vannkranen og kontakt nærmeste servicesenter.
F41	Varmeelementfeil 1	Steng vannkranen. Dra ut støpselet fra stikkkontakten, og kontakt nærmeste servicesenter.
F54	Overfylling vann	Steng vannkranen og kontakt nærmeste servicesenter. For å unngå vannlekkasje utenfor oppvaskmaskinen må du ikke trekke ut støpselet fra stikkkontakten før vannkranen på tilførselslangen er stengt!
F67	Vanninnløpfeil	Kontroller at vannkranen er åpen. Kontroller at den ytre silen på innløpsslangen ikke er blokkert. Se <i>Fjerne blokkeringer i innløpsslangens sil</i> i kapittel <i>Vedlikehold og rengjøring</i> . Kontakt nærmeste servicesenter hvis problemet vedvarer.

Trykk på en knapp for å fjerne feilmeldingen.

Problem	Mulige årsaker	Tiltak
Kontrollpanelet reagerer ikke på trykk.	Du har trykt på kontrollpanelet for raskt etter at du åpnet døren.	Vent en stund og forsøk på nytt.
	Døren er lukket.	Åpne døren. Kontrollpanelet reagerer bare på trykk når døren er åpen.
	Smuss på kontrollpanelet.	Rengjør med tørr eller lett fuktet klut.
	Kontrollpanelet må kalibreres.	Steng vannkranen. Trekk støpselet ut av stikkkontakten, og vent i 60 sekunder. Koble deretter støpselet til stikkkontakten igjen, og åpne vannkranen.
Døren kan ikke lukkes skikkelig.	Kurvener er ikke plassert riktig.	Kontroller at kurvene står i riktig horisontal stilling.
		Kontroller at oppvasken ikke hindrer oppvaskkurvene fra å skyves inn i riktig stilling.
	Dørlåsen går ikke i lås.	Kontroller dørlåsen. Hvis den ikke går i lås, åpner du døren.

Problem	Mulige årsaker	Tiltak
		Hold inne P og \triangleright til displayet begynner å telle ned. Vent til det slutter å telle ned (60 sekunder). Lukk døren. Kontroller at dørlåsen låser.
Oppvaskmaskinen starter ikke.	\triangleright har ikke blitt trykt inn.	Trykk på \triangleright . Displayet begynner å telle ned.
	Døren er ikke skikkelig lukket.	Kontroller.
	Du har åpnet oppvaskmaskinen for å sette inn flere gjenstander under et pågående program.	Lukk døren og vent. Etter en pause fortsetter oppvaskmaskinen der den sluttet.
	Dørlåsen har ikke gått i lås.	Kontroller dørlåsen. Hvis den ikke går i lås, åpner du døren. Hold inne P og \triangleright til displayet begynner å telle ned. Vent til det slutter å telle ned (60 sekunder). Lukk døren. Kontroller at dørlåsen låser.
	Kontroller om tilleggvalget Utsatt start er valgt.	Trykk og hold \triangleright inne i tre sekunder hvis du vil avbryte tilleggvalget Utsatt start.
	Støpselet sitter ikke i vegguttaget.	Kontroller.
	En sikring har løst ut.	Kontroller.
Oppvasken er ikke ren.	Spylearmene går ikke rundt.	Kontroller at oppvasken ikke hindrer spylearmene.
	Spylearmenes hull eller lagringer er tette.	Rengjør spylearmene. Se kapitlet <i>Vedlikehold og rengjøring</i> .
	Feil oppvaskprogram.	Velg et program med høy temperatur som løser fett på svært skitten oppvask, f.eks. Intensiv 70°.
	Feil dosering av oppvaskmiddel.	Doser etter vannets hardhetsgrad. Kraftig over- eller underdosering medfører dårligere oppvaskresultat.
	Gammelt oppvaskmiddel. Oppvaskmiddel er ferskvare.	Unngå storpakninger.
	Feil fylling av oppvaskmaskinen.	Ikke dekk porselen med store skåler eller tilsvarende. Ikke plasser svært høye glass i hjørnet av kurvene. Se kapitlet <i>Sett inn oppvasken</i> .
	Glass og kopper har veltet under oppvaskingen.	Plasser oppvasken slik at den står stødig.
	Silen er tett.	Rengjør silen.

Problem	Mulige årsaker	Tiltak
	Silen er ikke montert på riktig måte.	Kontroller at silen er montert på riktig måte. Se kapittel <i>Vedlikehold og rengjøring</i> .
	Beskyttelsen for avløpspumpen mangler.	Kontroller at den gule beskyttelsen til høyre i brønnen er på plass. Se kapittelet <i>Vedlikehold og rengjøring</i> .
Flekker på rustfritt eller sølv.	Enkelte matrester som sennep, majones, sitron, eddik, salt og dressing kan forårsake flekker på rustfritt stål hvis det blir stående over lengre tid.	Skyll bort denne typen matrester hvis du ikke skal starte oppvaskmaskinen med én gang. Bruk gjerne 1h 65° med tilleggsvalet Hurtigvask.
	Alt rustfritt kan gi flekker på sølv hvis det kommer i kontakt under oppvaskingen. Sølv aluminium kan forårsake flekker på oppvasken.	For å unngå flekker og at oppvasken blir matt, bør du holde atskilt gjenstander av ulike metaller, for eksempel sølv, rustfritt og aluminium.
Flekker eller skjolder på oppvasken.	Feil innstilt dosering av glansmiddel.	Se kapittelet <i>Innstillinger</i> .
	Innstillingen TAB er aktivert, og det brukes kombi-oppvaskmiddel med utilstrekkelig tørkeeffekt.	Bytt kombi-oppvaskmiddel, eller deaktivert innstillingen TAB og fyll på salt og separat glansmiddel. Se Glansmiddel i kapittel <i>Innstillinger</i> .
	Saltbeholderen er tom.	Fyll på salt. Se kapittelet <i>Før du vasker opp for første gang</i> .
	Feil innstilt avkalkingsanlegg.	Se Vannets hardhet i kapittel <i>Innstillinger</i> .
	Avkalkingsanlegget lekker salt.	Kontroller at saltlokket er skrudd igjen. Ellers må du kontakte nærmeste servicesenter.
	For høy temperatur og/eller for mye oppvaskmiddel kan forårsake såkalt etsing på krystallglass. Dette kan dessverre ikke utbedres, bare forebygges.	Vask krystallglass ved lav temperatur og doser oppvaskmiddel med forsiktighet. Kontakt produsenten av oppvaskmiddelet.
Oppvasken har en hvit/blå, klebrig film.	For høy dosering av glansmiddel.	Reduser doseringen. Se kapittel <i>Innstillinger</i> . Hvis vannet er svært mykt, kan du eventuelt spe ut glansmiddelet med halvparten vann.
Flekker som sitter igjen etter oppvaskingen.	Lepestift og te/kaffe kan være vanskelig å vaske bort.	Bytt til et oppvaskmiddel med blekemiddel.
Det er oppvaskmiddelrester i oppvaskmiddelkammeret etter oppvasken.	Oppvaskmiddelkammeret var fuktig da du doserte oppvaskmiddel.	Oppvaskmiddelkammeret skal være tørt når du doserer oppvaskmiddel.

Problem	Mulige årsaker	Tiltak
	Oppvaskmiddelkammeret er blokkert.	Kontroller at ingen kjøkkenredskaper hindrer at oppvaskmiddelkammeret åpnes.
Smellende lyd under oppvaskingen.	Oppvasken er ikke riktig plassert eller spylearmene går ikke rundt.	Kontroller at oppvasken står stødig. Snurr spylearmene for å se at de går rundt.
Vann igjen i oppvaskmaskinen.	Silen er tett.	Rengjør silen.
	Silen er ikke montert på riktig måte.	Kontroller at silen er montert på riktig måte. Se kapittel <i>Vedlikehold og rengjøring</i> .
	Gjenstander i avløpspumpen.	Rens avløpspumpen. Se kapitlet <i>Vedlikehold og rengjøring</i> .
	Beskyttelsen for avløpspumpen mangler.	Kontroller at den gule beskyttelsen til høyre i brønnen er på plass. Se kapitlet <i>Vedlikehold og rengjøring</i> .
	Avløpsslangen er klemt.	Kontroller at slangen ikke er klemt eller bøyd.
	Stopp i avløpsslangen.	Løsne avløpsslangen der den er koblet til kjøkkenbenkens vannløs. Kontroller at ingenting har festet seg og at tilkoblingens indre diameter er minst 14 mm.
Dårlig lukt i oppvaskmaskinen.	Smuss rundt lister og hjørner.	Gjør rent med en oppvaskkost og et lavtskummende rengjøringsmiddel.
	Programmer med lav temperatur er valgt i lengre tid.	Kjør et program med høy temperatur en til to ganger i måneden. Eller kjø et renseprogram. Se <i>Selvrensende</i> i kapittel <i>Bruke oppvaskmaskinen</i> .
Fettavleiringer i oppvaskmaskinen.	Programmer med lav temperatur er valgt i lengre tid.	Velg et program med høy temperatur som løser fett på svært skitten oppvask, f.eks. Intensiv 70°. Eller kjø et renseprogram. Se <i>Selvrensende</i> i kapittel <i>Bruke oppvaskmaskinen</i> .
Oppvasken blir ikke tilstrekkelig tørr.	Innstillingen Auto Dry er ikke aktivert.	Aktiver innstillingen Auto Dry. Se kapittel <i>Innstillinger</i> .
	Oppvaskmaskinen er ikke helt full.	Fyll oppvaskmaskinen helt.
	Glansemiddelet er brukt opp eller innstilt på for lav dosering.	Fyll på glansemiddel eller øk innstillingen for dosering av glansemiddel.

Problem	Mulige årsaker	Tiltak
	Innstillingen TAB er aktivert, og det brukes kombi-oppvaskmiddel med utilstrekkelig tørkeeffekt.	Bytt kombi-oppvaskmiddel, eller deaktiver innstillingen TAB og fyll på salt og separat glansmiddel. Se Glansmiddel i kapittel <i>Innstillinger</i> .

Installasjon

Det er viktig at du leser gjennom og følger instruksjonene og anvisningene nedenfor. Utfør installasjonen og tilkobling i henhold til den separate installasjonsveiledningen.

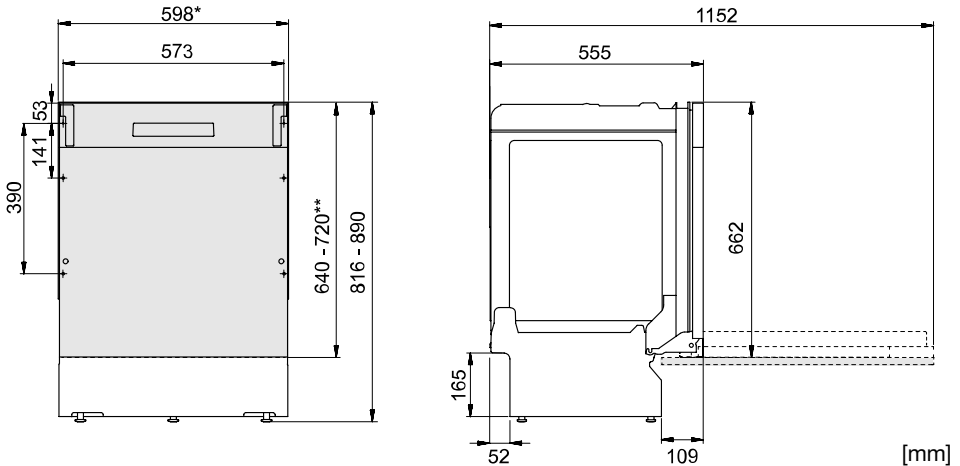

*Fjern plastlistene hvis nisjens innbyggingsmål er 596–598 mm.
Vær forsiktig! Kanten kan være skarp. Bruk beskyttelseshansker!

**Lengde påhengsdør.

Nominelle mål. Variasjoner kan forekomme.

Sikkerhetsinstrukser

- Tilkobling til strøm, vann og avløp skal utføres av en person med tilstrekkelig kompetanse.
- Følg alltid gjeldende bestemmelser for vann, avløp og strøm.
- Vær forsiktig under installasjonen! Bruk beskyttelseshansker! Vær alltid to om dette!
- Sett en lekkasjebeskyttelse på gulvet under oppvaskmaskinen for å hindre eventuell vannlekkasje.
- Før du skrur fast oppvaskmaskinen, må du prøvekjøre oppvaskmaskinen med programmet 1h 65° med tilvalget Hurtigvask. Kontroller at oppvaskmaskinen tar inn vann og tømmer. Kontroller også at det ikke er lekkasjer ved tilkoblingene.

ADVARSEL!

Slå av vanntilførselen når du installerer oppvaskmaskinen!

Støpselet må være trukket ut eller strømuttaket uten spenning under arbeidet!

Plassering

- Innbyggings- og tilkoblingsmål finner du i den separate installasjonsanvisningen. Kontroller at alle målene stemmer før du begynner å installere. Vær klar over at du kan justere påhengsdørens høyde for å tilpasse den til den øvrige innredningen.
- Sørg for at underlaget er stabilt. Juster de justerbare føttene slik at oppvaskmaskinen står vannrett.
- Hvis oppvaskmaskinen er innebygd, må innredningen tåle eventuell kondens fra oppvaskmaskinen.
- Monter beskyttelsesfilmen under benkeplaten og opp rundt kanten. Beskyttelsesfilmens funksjon er å beskytte benkeplaten mot fuktighet. (Beskyttelsesfilmen ligger i vedlagt pose.)

- Kontroller at oppvaskmaskinen installeres slik at døren kan åpnes fritt. Ellers kan du skade dørlåsfunksjonen.
- Det kan hende at dørfjærene må justeres når påhengsdøren er montert. Juster venstre og høyre dørfjær like mye til døren er perfekt balansert.

Tilkobling til avløp

Denne oppvaskmaskinen egner seg til installering i en opphøyd innbygging (for å få en arbeidsvennlig høyde). Det betyr at oppvaskmaskinen kan plasseres slik at avløpsslangen munner ut på et lavere nivå enn bunnen på oppvaskmaskinen, for eksempel at den føres direkte til et sluk.

Avløpsslangen kan også føres til en tilkoblingsnippel ved kjøkkenvaskens vannlås. Tilkoblingsnippelens innvendige diameter må være minst 14 mm.

Avløpsslangen kan forlenges med maks. 3 m (den totale lengden på avløpsslangen kan ikke overstige 4,5 m). Eventuelle forlengelseskoblinger eller tilkoblingsrør må ha en innvendig diameter på minst 14 mm.

Ingen deler av avløpsslangen må være plassert høyere enn 950 mm over oppvaskmaskinens bunn.

Monter avløpsslangen med en slangeklemme. Sørg for at det ikke er knekk på avløpsslangen.

Tilkobling til vann

Bruk bare tilførselsslangen som leveres med oppvaskmaskinen. Bruk ikke gamle eller andre løse slanger.

Det må være en stoppekran på tilløpsledningen. Stoppekranen skal plasseres lett tilgjengelig, slik at du kan stenge av vannet hvis oppvaskmaskinen må flyttes.

Når installasjonen er ferdig, åpner du stoppekranen og lar trykket stå på en stund. Kontroller at alle tilkoblinger er tette.

Tilkobling til kaldt vann

Koble oppvaskmaskinen til kaldt vann hvis boligen varmes opp med olje, strøm eller gass.

Tilkobling til varmt vann

Koble oppvaskmaskinen til varmt vann (maks. 70 °C) hvis boligen varmes opp via energieffektiv varmtvannsbereider fra for eksempel fjernvarme, solcellepaneler eller bergvarme. Ved å velge varmtvannstilkobling reduserer du oppvaskmaskinens strømforbruk.



OBS!

Ikke overskrid tillatt temperatur på det innkommende vannet. Noe kjøkkenutstyr kan være av materialer som ikke tåler høy varme. Se *Sart oppvask* i kapittel *Sett inn oppvasken*.

Tilkobling til el

Du finner informasjon om den elektriske tilkoblingen på typeskiltet. Disse opplysningene må stemme overens med dataene for strømmettet.

Oppvaskmaskinen må kobles til et jordnet strømuttak.

Vegguttaket for strømtilkobling skal være plassert i passende avstand fra oppvaskmaskinen, slik at det er lett tilgjengelig etter at oppvaskmaskinen er installert. Ikke bruk skjoteledning!

Service



Les kapittel *Feilsøking* før du tar kontakt med service. Hvis det har oppstått en feil som du ikke kan reparere selv, må du ta kontakt med det nærmeste servicesenteret for reparasjon. Se **global.hisense.com**. På hjemmesiden finner du også informasjon om hvor lenge reservedeler er tilgjengelige samt hva du kan reparere selv.

Ved kontakt oppgir du informasjonen på merkeplaten. Noter deg artikkelnummeret (1) og serienummeret (2).

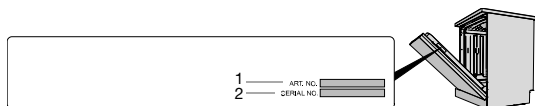
Vær klar over at uprofesjonelle reparasjoner kan sette brukerens sikkerhet i fare samt påvirke garantien.



Antall programsykluser

Trykk og hold nede  samt  i 3 sekunder for å vise Antall programsykluser i displayet.

(Hvis oppvaskmaskinen har gått over 999 sykluser, vises først tusentall fulgt av antall sykluser opp til 999. Eksempel: 1234 sykluser vises 001 fulgt av 234.)

Tekniske data og energimerking

Tekniske spesifikasjoner

Høyde:	816-890 mm
Bredde:	598 mm
Dybde:	555 mm
Vekt:	30 kg ¹⁾
Antall standardkuverter:	14 ²⁾
Vanntrykk:	0,03-1,0 MPa
Elektrisk tilkobling:	Se typeskilt
Tilkoblingseffekt:	Se typeskilt

1) Vekten kan variere på grunn av ulike spesifikasjoner.

2) Ifølge standard, EN 60436.

Informasjon for forbrukere

Informasjon om produktet ditt finner du på global.hisense.com. Du finner også informasjon i EUs produktdatabase EPREL. Skann QR-koden på energietiketten som er festet til oppvaskmaskinen (eller gå til <https://eprel.ec.europa.eu>, og søk på modellnavnet).

Informasjon for testinstitutt

Du finner informasjon om dette produktet i EUs produktdatabase EPREL, og du kan også bestille den via e-post dishwashers@appliance-development.com.

Ved forespørsel ber vi deg oppgi opplysningene på typeskiltet. Noter deg artikkelnummeret (1), serienummeret (2) og modellnavnet (3).

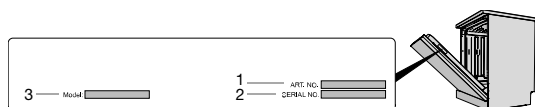

Samsvarserklæring

Vi forsikrer at dette produktet oppfyller gjeldende europeiske direktiver og krav i henhold til gjeldende standarder.

Egne notater

Egne notater

Hisense



930836-a5

Retten til endringer forbeholdes.