

# Hisense

life reimagined

SV

## DETALJERADE INSTRUKTIONER FÖR ANVÄNDNING AV KYLSKÅP

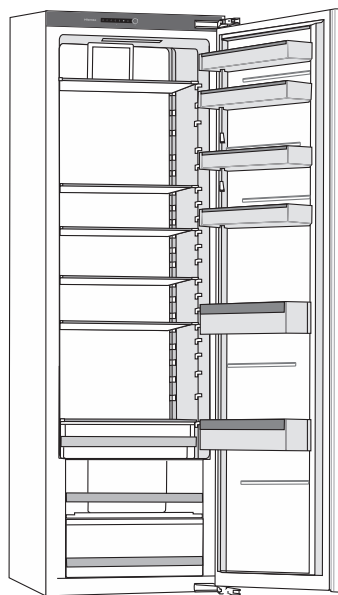

Tack för förtroendet du har visat genom att köpa vår apparat som är utformad för att förenkla ditt liv. För att göra användningen av produkten lättare har vi levererat detaljerade instruktioner för användning och monteringsanvisningar som levereras på ett separat blad. Instruktionerna bör hjälpa dig att lära dig om din nya apparat så snabbt som möjligt.

Vi hoppas att du kommer att få glädje av den.

### **Apparaten är endast avsedd för hushållsbruk.**

**Kylskåpet** är avsett för förvaring av färska livsmedel vid temperaturer över 0 °C.

### **Rengöring av apparaten**

QR-koden på energietiketten som medföljer apparaten innehåller en webblänk till denna apparats uppgifter i EU:s databas EPREL. Spara energietiketten som referens tillsammans med bruksanvisningen och alla övriga dokument som medföljer denna apparat.

Du kan hitta information kring produktens prestanda i EU:s databas EPREL med hjälp av länken <https://eprel.ec.europa.eu> och det modellnamn och det produktnummer som finns på apparatens märkskylt.

Mer detaljerad information om energimärkningen finns på [www.theenergylabel.eu](http://www.theenergylabel.eu).



Viktiga säkerhetsvarningar



Allmän information och tips



Miljöskydd



Diska inte i diskmaskin

# INNEHÅLL

<b>4 VIKTIGA ANMÄRKNINGAR OCH FÖRSIKTIGHETSÅTGÄRDER</b> 4 INNAN DU ANVÄNDER APPARATEN FÖR FÖRSTA GÅNGEN 5 VIKTIGA SÄKERHETSANVISNINGAR 8 VIKTIG INFORMATION OM ANVÄNDNING AV APPARATEN 9 MILJÖSKYDD ..... <b>10 RÅD FÖR ATT SPARA STRÖM MED KYLENHETER</b>	<b>INLEDNING</b>
<b>11 INSTALLATION OCH ANSLUTNING</b> ..... <b>13 BESKRIVNING AV APPARATEN</b> ..... <b>14 ANVÄNDNING AV APPARATEN</b> ..... <b>18 APPARATENS INRE UTRUSTNING</b> ..... <b>22 REKOMMENDERAD FÖRDELNING AV MAT I APPARATEN</b>	<b>BESKRIVNING AV APPARATEN</b>
<b>23 FÖRVARING AV LIVSMEDEL I KYLSKÅPET</b> ..... <b>28 FÖRVARING AV LIVSMEDEL I Fresh Box-låda</b>	<b>FÖRVARING OCH FRYSNING AV MAT</b>
<b>29 AVFROSTNING AV APPARATEN</b> ..... <b>30 RENGÖRING AV APPARATEN</b>	<b>AVFROSTNING OCH RENGÖRING AV APPARATEN</b>
<b>32 FELSÖKNING</b> ..... <b>34 INFORMATION OM BULLER FRÅN APPARATEN</b>	<b>ÖVRIGT</b>

# VIKTIGA ANMÄRKNINGAR OCH FÖRSIKTIGHETSÅTGÄRDER

---



## INNAN DU ANVÄNDER APPARATEN FÖR FÖRSTA GÅNGEN

Innan du ansluter apparaten till elnätet, läs noga bruksanvisningen som beskriver apparaten och korrekt och säker användning. Instruktionerna gäller för flera apparattyper/modeller; vilket innebär att inställningar eller utrustning som beskrivs häri kanske inte finns i din apparat. Vi rekommenderar att du sparar bruksanvisningen för framtida referens och bifogar den till apparaten om den säljs i framtiden.

Kontrollera apparaten för eventuella skador eller felaktigheter. Om du upptäcker att din apparat är skadad, ta kontakt med den återförsäljare som du har köpt apparaten från.

Innan du ansluter apparaten till elnätet, låt den vila i ett vertikalt läge i minst 2 timmar. Detta kommer att minska risken för driftfel på grund av effekten av transport på kylsystemet.



## VIKTIGA SÄKERHETSANVISNINGAR



**VARNING!** Risk för brand/brandfarliga material.

Apparaten måste anslutas till elnätet och jordas i enlighet med gällande standarder och föreskrifter.

VARNING! Placera inte flera flyttbara uttag eller flyttbara nätanslutningar på apparatens baksida.

Apparaten måste anslutas till elnätet och jordas i enlighet med gällande standarder och föreskrifter.

VARNING! Om sladden är skadad måste den bytas ut av tillverkaren, dess servicerepresentant eller motsvarande behörig person för att undvika fara.

VARNING! Se till att sladden inte fastnar eller skadas när du placerar apparaten.

Om LED-belysningen inte fungerar, ring en servicetekniker. Försök inte reparera LED-belysning själv, eftersom det finns risk för kontakt med högspänning.



**VARNING!** Använd inga elektriska apparater inuti apparaten, förutom de som tillåts av tillverkaren av denna kylapparat.



**VARNING!** Använd inte mekaniska anordningar eller andra medel för att påskynda avfrostningsprocessen, förutom de som rekommenderas av tillverkaren.



**VARNING!** För att undvika någon fara till följd av dålig stabilitet av apparaten, se till att den är installerad enligt anvisningarna.

## **Risk för förfrysning**

Lägg aldrig fryst mat i munnen och undvik att röra frysta livsmedel eftersom det kan orsaka frostsador.

## **Säkerhet för barn och utsatta personer**

Apparaten är inte avsedd att användas av personer (inklusive barn) med nedsatt fysisk, sensorisk eller mental funktionsförmåga eller av personer som saknar erfarenhet och kunskap såvida de inte får anvisningar av en person som ansvarar för deras säkerhet och användningen sker under uppsikt av denna person.

Barn ska övervakas för att garantera att de inte leker med apparaten.

Barn får inte utföra rengöring och underhåll utan tillsyn.

Avlägsna förpackningen som är avsedd att skydda apparaten eller särskilda delar under transporten och förvara den utom räckhåll för barn.

När du tar bort en använd apparat, koppla ur nätsladden, ta bort dörren och lämna hyllorna i apparaten. Detta kommer att förhindra att barn låser in sig i apparaten.

## **Endast för den europeiska marknaden**

Denna apparat kan användas av barn från 8 år och samt personer med nedsatt fysisk, sensorisk eller mental förmåga, eller med bristfällig erfarenhet och kunskap, under förutsättning att de har instruerats om hur man använder apparaten på ett säkert sätt och är införstådda med de risker som är förknippade därmed.

Barn ska inte leka med apparaten.

Barn får inte utföra rengöring och underhåll utan tillsyn.

Barn mellan 3 och 8 år får lägga in och ta ur livsmedel ur kylapparater..

### **Varning om köldmedel**

Apparaten innehåller en liten mängd av en miljövänlig men brandfarlig gas R600a. Se till att inga delar av kylsystemet skadas. En gasläcka inte är farligt för miljön, men det kan orsaka ögonskador eller brand. I händelse av en gasläcka, ventiler rummet ordentligt, koppla bort apparaten från elnätet och ring en servicetekniker.

# VIKTIG INFORMATION OM ANVÄNDNING AV APPARATEN

VARNING! Denna apparat är avsedd att användas i hemmet och liknande såsom:

- personalkök i butiker, på kontor och andra arbetsplatser;
- bondgårdar eller av gäster på hotell, motell eller andra boendemiljöer;
- bed and breakfast-aktiga miljöer;
- catering och liknande typer av detaljhandel.

**i** VARNING! Håll ventilationsöppningar i apparatens hölje eller den inbyggda strukturen fria från hinder.

Apparaten får inte användas utomhus och den får inte utsättas för regn.

Förvara inte explosiva ämnen såsom aerosolburkar med brandfarlig drivgas i apparaten.

Om apparaten kommer att vara ur bruk under en längre tid, stäng av den med hjälp av motsvarande knapp och koppla bort den från elnätet. Töm apparaten, avfrostad den, rengör den och lämna dörren på glänt.

Vid ett fel eller strömavbrott, öppna inte frysacket om frysen inte har fungerat på över 16 timmar. Efter denna period, använd den frysta maten eller tillhandahåll tillräcklig kylning (t.ex. en ersättningsapparat).

## Teknisk information om apparaten

Typskylten finns inuti apparaten. Den indikerar data om spänning, brutto- och nettovolym, typ och mängd av köldmedium samt information om klimatklasser.



Om språket på märkskylten inte är det språk du önskar eller språket i ditt land, byt ut den mot den medföljande istället.



Förpackningen är tillverkad av miljövänliga material som kan återvinnas, kasseras eller förstöras utan fara för miljön.

 Kassera en gammal apparat

För att skydda miljön, ta med den gamla apparaten till en auktoriserad vitvaruuppsamlingscentral.

Dessförinnan, gör följande:

- koppla bort apparaten från elnätet;
- låt inga barn leka med apparaten.

 **WARNING!** Skada inte kylkretsen. Detta kommer också att förebygga föroreningar.

 **Symbolen på produkten eller emballaget anger att produkten inte ska behandlas som vanligt hushållsavfall. Produkten ska tas till en auktoriserad uppsamlingscentral för elektrisk och elektronisk utrustning.**

**Korrekt bortskaffande av produkten kommer att bidra till att förhindra eventuella negativa effekter på miljön och människors hälsa som kan uppstå vid felaktig kassering. För detaljerad information om bortforsling och bearbetning av pro', kontakta berörd kommunal myndighet som ansvarar för avfallshanteringen, din avfallshanteringstjänst eller butiken där du köpte produkten.**



# RÅD FÖR ATT SPARA STRÖM MED KYLENHETER

---

- Installera apparaten som anges i bruksanvisningen.
- Öppna inte dörren oftare än nödvändigt.
- Se ibland till att luftcirkulationen under apparaten är fri från hinder.
- Kondenseringsenheten på den bakre väggen ska hållas ren (se kapitel Rengöring av apparaten).
- Om packningen är skadad eller inte ger en perfekt tätning av någon anledning ska den bytas ut så snart som möjligt.
- Förvara maten i väl tillslutna behållare eller lämpliga förpackningar.
- Innan du placerar maten i kylskåpet, låt den svalna till rumstemperatur.
- Tina fryst mat i kylutrymmet.
- För att utnyttja hela frysfackets inre volym kan du ta bort en del av lådorna som beskrivs i bruksanvisningen.
- Avfropa din konventionella frys när ett ca 3-5 mm lager av frost eller is har byggts upp på de kylda ytorna.
- Se till att fördelningen av hyllor i facket är enhetlig och att maten är placerad så att luften fritt kan cirkulera i apparatens inre (observera den rekommenderade placeringen av mat som beskrivs i bruksanvisningen).
- I apparater med en fläkt, blockera inte fläktuttagen eller ventilerna.
- Om du inte behöver fläkten eller jonisatorn, stäng av dem för att minska energiförbrukningen.

# INSTALLATION OCH ANSLUTNING

## VAL AV RUM

- Installera apparaten i ett torrt och välventilerat rum. Apparaten kommer att fungera korrekt om den omgivande temperaturen är i intervallet som anges i tabellen. Apparatens klass anges på märkskylten/etiketten tillsammans med grundläggande information på apparaten.

Beskrivning	Klimat-klass	Intervall för omgivningstemperatur °C	Relativ luftfuktighet
Utökad temperatur	SN	+10 till +32	≤ 75%
Tempererat	N	+16 till +32	
Subtropiskt	ST	+16 till +38	
Tropiskt	T	+16 till +43	

-  • Placera inte en apparat i ett rum där temperaturen kan sjunka till under 5 °C eftersom detta kan orsaka onormal apparatdrift eller fel!
- Efter installationen ska apparatens stickkontakten vara åtkomlig!
- Placera inte apparaten i närheten av apparater eller anordningar som strålar värme, såsom en kokplatta, en spis, ett element, varmvattenberedare etc, och utsätt den inte för direkt solljus. Apparaten ska stå på ett avstånd av minst 3 cm från en elspis eller gasspis eller åtminstone 30 cm avstånd från en spis med olja eller fast bränsle. Om avståndet mellan en sådan värmekälla och apparaten är mindre, använd en isolerande panel.

**Obs!** Placera apparaten i ett tillräckligt stort rum. Det bör finnas minst 1 m<sup>3</sup> utrymme per 8 gram köldmedel. Mängden köldmedel anges på märkplåten i apparatens inre.

- Vid basen av köksenheten som är avsedd för inbyggnad i den integrerade apparaten bör det finnas minst 200 cm<sup>2</sup> ledigt utrymme för adekvat luftcirkulation. På den övre delen av apparaten kommer luften ut, så försök att inte täcka öppningen för utflödande luft.  
Att ignorera denna varning kan leda till skador på apparaten.

### Obs!

När apparaten installeras sida vid sida i köksskåp bör varje apparat integreras i ett separat skåp.

En anti-kondenseringsservicesats bör inhandlas, komplett med en strömsladd för anslutning av satsen till elnätet. Ett extra eluttag behövs för anslutning av anti-kondenseringsservicesatsen.

**Av säkerhetsskäl får servicesatsen endast installeras av en auktoriserad servicetekniker.**

## ANSLUTNING AV APPARATEN

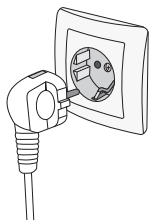

- Anslut apparaten till elnätet med hjälp av nätsladden. Väggtutttaget bör vara försett med en jordkontakt (säkerhetsuttag). Nominell spänning och frekvens anges på märkplåten/etiketten med grundläggande information på apparaten.
- Apparaten måste anslutas till elnätet och jordas i enlighet med gällande standarder och föreskrifter. Apparaten tål kortvariga avvikelser från den nominella spänningen, men inte mer än +/- 6 %.

## ÄNDRA RIKTNINGEN FÖR DÖRRENS ÖPPNANDE OCH INBYGGNAD AV APPARATEN I ETT SKÅP

Processen att ändra åt vilket håll apparatens dörr öppnas och att bygga in apparaten i ett skåp beskrivs i en separat installationsinstruktion, som levereras i påsen med bruksanvisningen.

# BESKRIVNING AV APPARATEN

Apparatens inre utrustning kan variera beroende på modell.

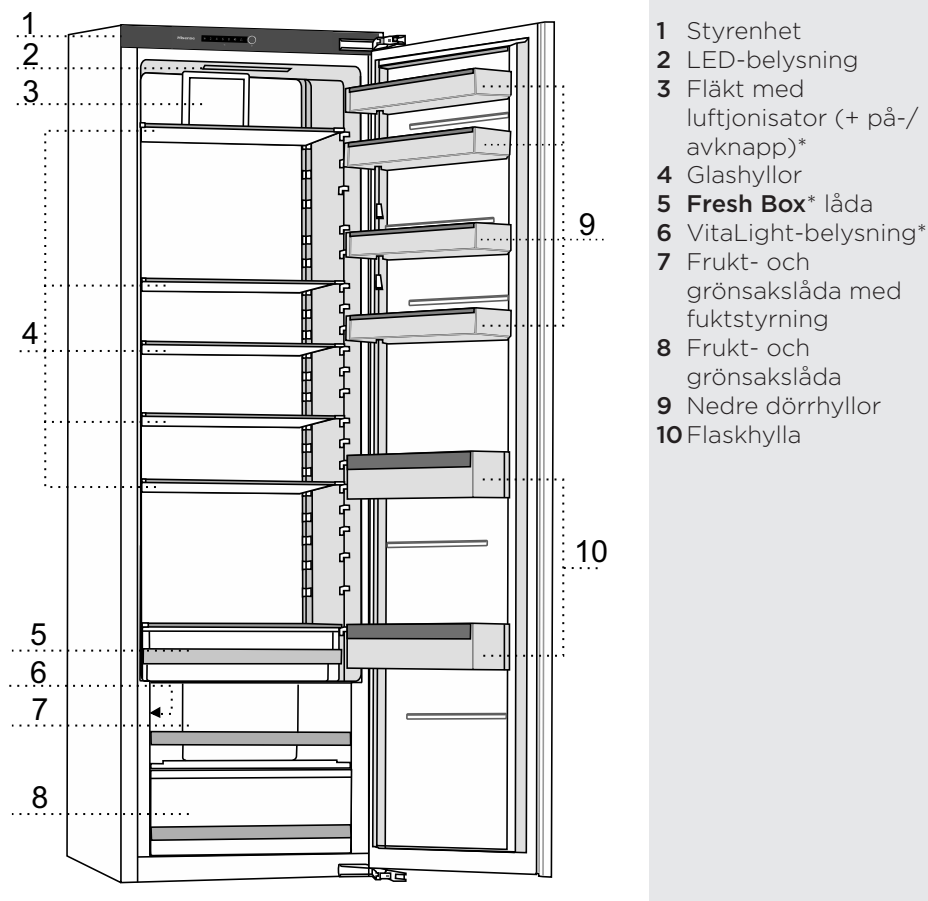

\* Endast hos vissa modeller

# ANVÄNDNING AV APPARATEN

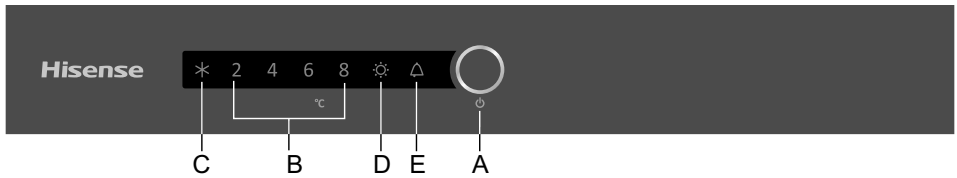

**A** Apparat på/av, temperaturinställningar och extra funktionsknapp

**B** Kylskåp temperaturdisplay

Indikatorn för den valda temperaturen kommer att vara tänd.

**C** Intensiv kylning (kylboost) funktionsindikator

Symbolen **C** tänds när den intensiva kylfunktionen är aktiverad.

**D** VitaLight-funktionsindikator

Symbolen **D** kommer att vara tänd när funktionen VitaLight är aktiverad.

**E** Hög temperatur eller öppen dörr larmindikator

För att ställa in apparatens temperatur eller aktivera extra funktioner, tryck på knappen **A** upprepade gånger. När knappen först trycks in kommer det aktuella inställda värdet eller funktionen att blinka. Med varje efterföljande tryck på knappen flyttar indikatorn till nästa inställning. Indikatorn alternerar genom inställningarna på ett cirkulärt sätt från höger till vänster. Medan inställningarna justeras kommer displayen att blinka. Tre sekunder efter att knappen släpps kommer inställningen lagras automatiskt och motsvarande symbol tänds.

## SLÅ PÅ/AV APPARATEN



**Slå på apparaten:** Tryck på knappen **A** och håll den nertryckt i 3 sekunder.

**Stänga av apparaten:** Tryck på knappen **A** och håll den nertryckt i 3 sekunder. Apparaten kommer att vara avstängd, men det finns fortfarande spänning eftersom den fortfarande är ansluten till elnätet.

## JUSTERING AV TEMPERATUREN I APPARATEN

-  • Fabriksinställningen är den rekommenderade temperaturen på 4 °C.
- När apparaten är påslagen kan det ta flera timmar för den inställda temperaturen att nås. Placera inte någon mat i kylskåpet innan temperaturen sjunkit till den valda inställningen.



- Justera temperaturen enligt önskemål med **A**-knappen.
- Tryck på **A**-knappen (flera gånger) tills den önskade temperaturindikatorn tänds.
- När **A**-knappen tryck ner för första gången kommer aktuellt inställt värde eller funktion att börja blinka. Varje ytterligare gång du trycker på **A**-knappen, kommer inställningsindikatorn att flytta till nästa inställning (från höger till vänster, på ett cirkulärt sätt).
- Efter tre sekunder slutar inställningen att blinka. Din inställning lagras och motsvarande indikator kommer att vara kontinuerligt tänd.

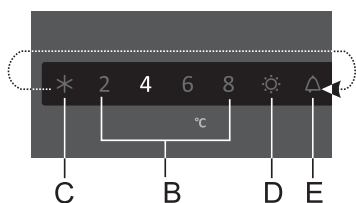

- Numren 2, 4, 6 och 8 anger grader Celsius (°C) i apparatens kylutrymme.
- Den rekommenderade temperaturinställningen är +4 °C. Vid denna temperatur bevaras matens kvalitet och färskhet längre.
  - Om temperaturen i rummet där apparaten är installerad är under 16 °C, rekommenderar vi att du ställer in en temperatur lägre än 4 °C.

## INTENSIV KYLNING (KYLBOOST) FUNKTION

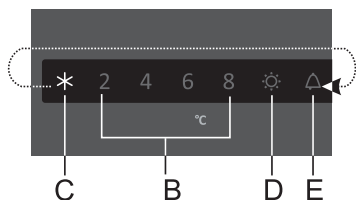

För att aktivera intensiv kylning (kylboost) tryck på **A**-knappen flera gånger tills symbolen **C** tänds.



- När den intensiva kylningsfunktionen aktiveras drivs apparaten med full kraft. Under denna tid kan driften låta något högre.

- Använd denna inställning när du slår på apparaten för första gången, innan rengöring eller 24 timmar innan tillsats av en stor mängd mat.
- Om någon annan funktion väljs medan den intensiva kylningsfunktionen är aktiv kommer den intensiva frysfunktionen avaktiveras omedelbart.
- För att stänga av den intensiva kylfunktionen trycker du på **A**-knappen och väljer önskad temperatur (**B**). Om den intensiva kylfunktionen inte avaktiveras manuellt stängs den av automatiskt (efter ca sex timmar) och temperaturen kommer att återgå till det senast inställda värdet.
- Om det inträffar ett strömavbrott under den intensiva kyl-funktionen kommer funktionen kommer att återupptas när strömförsörjningen kommer tillbaka.

## VitaLight-FUNKTION

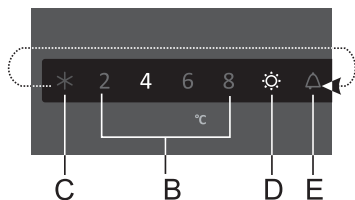

### • Aktivera VitaLight

Tryck på **A**-knappen (flera gånger) tills **D**-symbolen börjar blinka. Efter tre sekunder kommer funktionen att aktiveras och **D**-symbolen tänds. Samtidigt kommer den senast valda temperaturinställningen också att tändas. När funktionen aktiveras kommer **LED**-belysningen i frukt- och grönsakslådan att tändas.

- **Stänga av VitaLight:** Tryck på **A**-knappen (flera gånger) tills **D**-symbolen börjar blinka. Efter tre sekunder kommer funktionen att vara avaktiverad. **D**-symbolen och **LED**-belysningen slås av.
- När **VitaLight** fortfarande är aktiv, kan temperaturen i apparaten justeras och den intensiva frysfunktionen kan aktiveras utan att påverka funktionen VitaLight.
- Vid ett strömavbrott kommer **VitaLight**-funktionen förbli aktiv när strömförsörjningen återkommer.

**VitaLight** upprätthåller matens färskhet och innehållet av antioxidanter och vitaminer. Använda den endast vid behov, eftersom det ökar energiförbrukningen.



## LARM HÖG TEMPERATUR

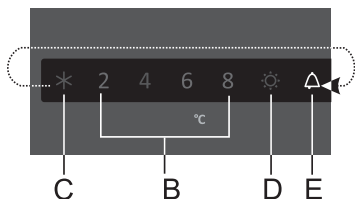

Om temperaturen inne i skåpet är för hög kommer ett akustiskt larm att aktiveras (intermittent signal) och **E**-symbolen kommer att blinka.

- Varje gång som apparaten slås på med **A**-knappen finns en 24-timmars fördröjning i hög temperatur-larmdriften. Om apparaten inte når tillräckligt låg temperatur under denna period kommer larmet aktiveras.

### Stänga av larmet:

- För att kvittera och stänga av ljudlarmet, tryck på knappen **A**. Om larmet inte stängs av kommer det att ljuda i ca. tre minuter var 30:e minut.
- När du trycker på **A**-knappen för första gången kommer larmet kvitteras och stängas av. När du trycker på **A**-knappen igen kommer den redan fungera som en inställningsjusteringsknapp.
- **E**-symbolen blinkar tills apparaten når en lämplig temperatur.

## ÖPPEN DÖRR-LARM



Om kylskåpsdörren är öppen i mer än två minuter kommer ett larm (upprepande pip) aktiveras. Om larmet inte stängs av kommer det att stängas av automatiskt efter 10 minuter. Apparaten kommer att fortsätta vara i drift som om dörren var stängd.

**Stänga av larmet:** För att stänga av larmet, stäng dörren.

- i** Om du stänger av larmet genom att trycka på knappen **A** kommer larmet att återaktiveras efter 4 minuter om dörren fortfarande är öppen.

# APPARATENS INRE UTRUSTNING

(\* UTRUSTNING BEROR PÅ MODELLEN)



## HYLLA

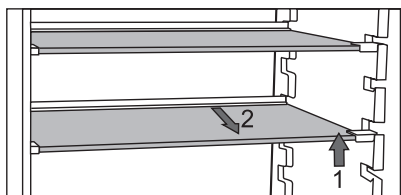

- Tomma hyllor kan distribueras som du ser över styrskenorna inuti kylskåpet utan att behöva ta bort hyllan. För att bara flytta hyllan till en annan höjd/skena, lyft den vid fronten, håll den på baksidan och flytta den högre eller lägre. Ta ut hyllan ur kylskåpet genom att först lyfta den vid den främre delen, håll den vid den bakre delen och dra ut den från apparaten. Förvara hållbara livsmedel på baksidan av hyllan där temperaturen är lägst.



## FLASKSTÄLL\*

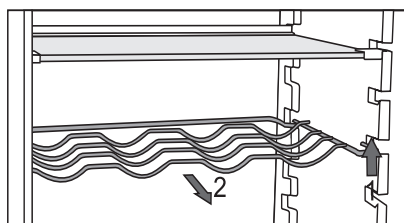

- Vissa modeller har också en flaskhållare. Den är skyddad mot att oavsiktligt dras ut. Den kan bara dras ut när den är tom. För att dra ut den, lyft den något framtill och dra den mot dig. Placera flaskhållaren så att längden av flaskorna inte hindrar korrekt stängning av dörren.

Hållaren kan ta en maximal belastning på nio 0,75-liters flaskor eller en total vikt på 13 kg - se etiketten på höger sida inne i apparaten.

- Burkar kan också placeras på flaskstället (på längden eller tvären).

## FRUKT- OCH GRÖNSAKSLÅDA MED FUKTSTYRNING



- Lådan längst ned i kylskåpet är avsedd för förvaring av frukt och grönsaker. Den ger fukt och förhindrar att maten torkar ut.
- Fuktighet i lådan regleras automatiskt, beroende på typen och mängden tillsatt mat.

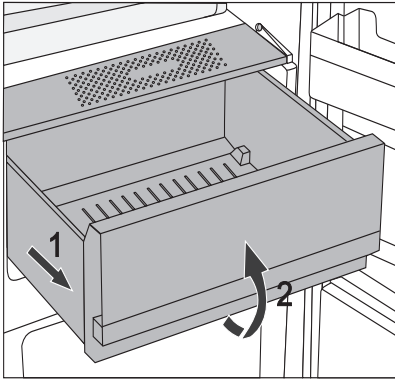

- Dra ut facket:
  - Dra ut facket så långt det går. Lyft sedan den främre delen och dra ut den helt.

## INSIDAN AV KYLSKÅPSDÖRREN

Hyllorna som är monterade på insidan av kylskåpsdörren är avsedda för lagring av ostsmör, ägg, yoghurt och andra mindre förpackningar, tuber, burkar, etc. Det finns en flaskhylla vid den nedre änden av dörren.

## JUSTERBARA DÖRRHYLLOR

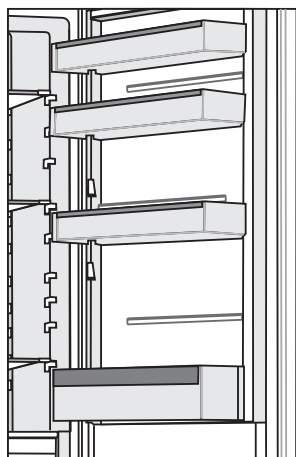

Insidan av kylskåpsdörren är försedd med hyllor som är avsedda för lagring av ost, smör, ägg, yoghurt och andra mindre förpackningar, tuber, burkar etc.

Maximal belastning på varje dörrhylla är 5 kg.

## MultiBox FÖRVARINGSFACK\*



- **MultiBox**-facket erbjuder ett bekvämt sätt för förvaring av mat med en stark eller stickande lukt, t ex mogen ost eller mögelost, korv, lök, smör etc.
- Silikonlocket ger en lufttät tätning som förhindrar att maten torkar ut och att lukten spridas över hela kylutrymmet.
- Silikonlocket kan också användas som ett ägg- eller isfack.
- Om det flexibla locket används som en äggbricka, placera det direkt på botten av dörrfacket och använd den öppna nedre delen av MultiBox-facket för att lagra mat i mindre förpackningar - paté, sylt, mindre tuber etc.

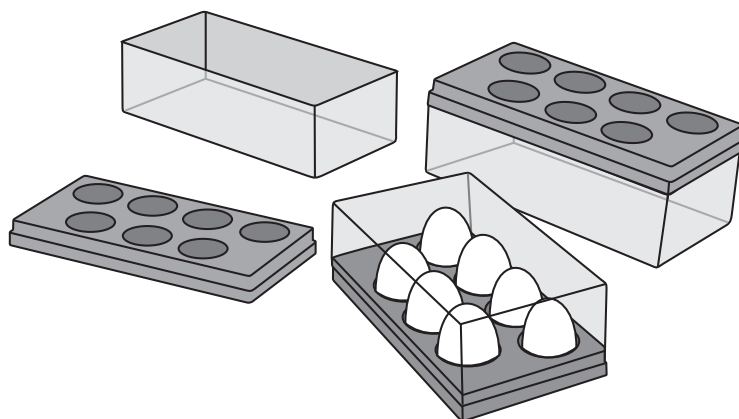

## FLÄKT\*

- Fläkten som är placerad under kylutrymmets tak kommer att se till att temperaturen fördelas jämnare och att kondensbildning (dagg) på lagringsytorna minskas.  
Den aktiveras automatiskt när det finns behov av mer intensiv matlagning.

## LUFTJONISERARE (IonAir) \*

- Avancerat fläktsystem med dynamisk kylning fördelar jämnt den joniserade luften och utjämnar temperaturen i hela kylskåpet. Luft berikad med extra negativa joner efterliknar det naturliga mikroklimat som håller maten fräsch längre. Dessutom kan alla typer av livsmedel placeras på vilken hylla som helst i kylskåpet eftersom det inte finns temperaturskillnader.
- Slå på och av luftjoniseraren med strömbrytaren placerad på fläkthuset.

### Slå på/av joniseraren

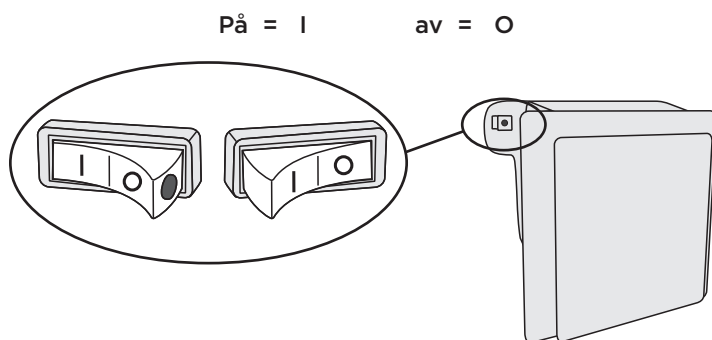

När joniseraren är påslagen kommer en röd prick syns på strömbrytaren.

## AdaptTech

Innovativ sensorteknologi möjliggör justering av apparatens funktion enligt användarens vanor eller beteende. Adaptiva intelligenta system övervakar, analyserar och registrerar dagligen och varje vecka användning av apparaten och anpassar apparaten och anpassar apparatens drift till de mottagna mönstren. Om apparaten är i stånd att förutse ökad frekvens av dörröppning kommer apparaten automatiskt att sänka temperaturen innan sådan tid för att förhöjning av mattemperaturen eftersom dörren öppnas oftare. Apparaten kommer även att förutse tillsats av större mängder mat i kylskåpet eller frysen och anpassa genom att kyla eller frysa mer intensivt.

# REKOMMENDERAD FÖRDELNING AV MAT I APPARATEN

---

## Sektioner i kylutrymmet:

- **Övre del:** konserver, bröd, vin, bakverk etc.
- **mellersta delen:** mejeriprodukter, färdigmat, efterrätter, läsk, öl, lagad mat etc.
- **Fresh Box-fack:** - kött, köttvaror, delikatesser;
- **Frukt- och grönsaksfack:** färsk frukt, grönsaker, sallader, rotfrukter, potatis, lök, vitlök, tomater, surkål, rovor etc.

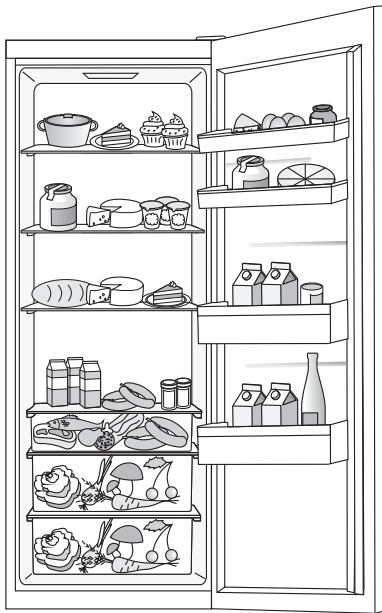

## Sektioner i kylutrymmets dörr:

- **övre/mittdörrfack:** ägg, smör, ost etc.
- **nedre dörrfack:** drycker, burkar, flaskor

**i** Förvara inte frukt (bananer, ananas, papaya, citrus) och grönsaker (zucchini, aubergine, gurka, paprika, tomater och potatis) som är känsliga för låga temperaturer i kylskåpet.

# FÖRVARING AV LIVSMEDEL I KYLSKÅPET

---

## VIKTIGA VARNINGAR OM MATFÖRVARING



En korrekt användning av apparaten, lämpliga förpackningar, att upprätthålla rätt temperatur och observera livsmedelshygienstandarder har en avgörande inverkan på kvaliteten på förvaring av livsmedel.

Observera utgångsdatum för livsmedel som anges på förpackningen.

Mat som förvaras i kylskåp bör förvaras i slutna behållare eller i lämplig förpackning för att förhindra den från att släppa ifrån sig eller dra åt sig lukter och fuktighet.

Förvara inte brandfarliga, flyktiga och explosiva ämnen i kylskåpet.

Flaskor med hög alkoholhalt vara tätt förslutna och förvaras i upprätt läge.

Vissa organiska lösningar, eteriska oljor i citron och apelsinskal, smörsyra etc. kan skada plastytorna i händelse av en förlängd kontakt, vilket orsakar skador och för tidigt åldrande av dessa material.

Obehaglig lukt är en varning om att apparaten inte är tillräckligt ren eller att innehållet har blivit dåligt (se kapitlet Rengöring av apparaten).

Om du lämnar hemmet under en längre tid, ta bort färskvaror ur kylskåpet.

## UNDVIK ATT FÖRORENA LIVSMEDEL

Följ följande anvisningar för att undvika att förorena livsmedel:

- Om dörren öppnas under långa perioder kan det medföra en markant ökning av temperaturen i apparatens utrymme.
- Rengör regelbundet ytor som kan komma i kontakt med livsmedel och åtkomliga dräneringssystem.
- Förvara rått kött och rå fisk i lämpliga behållare i kylskåpet, så att dessa inte kommer i kontakt med eller droppar på andra livsmedel.
- Om kylapparaten är tom under långa perioder, stäng av den, frosta av, rengör, torka och lämna dörren öppen för att förhindra att mögel bildas i apparaten.



## LAGRING AV MAT

TYP AV MAT	Optimal förvaringstemperatur (°C)	Optimal lagringsfuktighetsnivå (%)	Ungefärlig lagringstid
Fläsk	-1 till 4	95	3 dagar
Nötkött	0 till 4	95	upp till 3 veckor
Lamm	0 till 4	95	14 dagar
Kyckling	0 till 4	95	3 dagar
Fisk	0 till 4	95	3 till 10 dagar
Skaldjur	0 till 4	95	2 dagar
Veteåldrat nötkött	1,5	95	16 veckor
Mejeriprodukter (yoghurt, gräddfil, smör, mjukost, mjukost etc.)	2 till 4	95	7 till 10 dagar
Rödbeta	0	95	3 till 5 månader
Broccoli	0	95-100	10 till 14 dagar
Kål, primör	0	98-100	3 till 6 veckor
Morötter, mogna	0	98-100	4 till 5 månader
Sallad, vinter	0	95-100	2 till 3 veckor
Vitlök	0	65-70	6 till 7 månader
Kålrabbi	0	98-100	2 till 3 månader
Brysselkål	0	90-95	3 till 5 veckor
Kinakål	0	95-100	2 till 3 månader
Kål, sena sorter	0	98-100	3 till 4 månader
Morötter	0	95-100	2 veckor
Blomkål	0	95-98	2 till 4 veckor
Selleri, vanlig	0	98-100	2 till 3 månader
Mangold	0	95-100	10 till 14 dagar
Rosésallad	0	95-100	2 till 4 veckor
Majs, söt	0	95-98	5 till 8 dagar

TYP AV MAT	Optimal förvaringstemperatur (°C)	Optimal lagringsfuktighetsnivå (%)	Ungefärlig lagringstid
Purjolök	0	95-100	2 till 3 månader
Svamp	0	95	3 till 4 dagar
Persilja	0	95-100	2 till 3 dagar
Palsternacka	0	98-100	4 till 6 månader
Rädisa, vinter	0	95-100	2 till 4 månader
Pepparrot	0	98-100	10 till 12 månader
Blomkål	0 till 2	90-95	2 till 4 veckor
Lök	0 till 2	65-70	6 till 7 månader
Sparris	0 till 2	95-100	2 till 3 veckor
Gröna ärtor	0 till 2	95-98	1 till 2 veckor
Grönsaker, hackade	0 till 2	90-95	upp till 5 dagar
Brysselkål	0 till 2	90-95	1 till 2 veckor
Krusbär	0 till 2	90-95	3 till 4 veckor
Gurka	4 till 10	95	10 till 14 dagar
Potatis	7 till 10	90-95	upp till 9 månader
Avocado, omogen	7 till 10	85-95	upp till 6 veckor
Paprika	7 till 10	90-95	2 till 3 veckor
Tomater	10 till 12	85-90	4 till 7 dagar
Bönor, frön	< 15	40-50	6 till 10 månader
Päron	-3	90-95	2 till 7 månader
Aprikoser	-1	90-95	1 till 3 veckor
Jordgubbar	0	90-95	3 till 7 dagar
Hallon	0 till 2	90-95	2 till 3 dagar
Vinbär	0 till 2	90-95	1 till 4 veckor
Blåbär	0 till 2	90-95	14 dagar
Körsbär	0 till 2	90-95	2 till 3 veckor
Vindruvor	0 till 2	85	2 till 8 veckor
Kiwi, mogen	0 till 2	90-95	1 till 3 månader
Persikor	0 till 2	90-95	2 till 4 veckor

TYP AV MAT	Optimal förvaringstemperatur (°C)	Optimal lagringsfuktighetsnivå (%)	Ungefärlig lagringstid
Körsbär	0 till 2	90-95	2 till 3 veckor
Kiwi, omogen	0 till 2	90-95	2 till 6 månader
Nektariner	0 till 2	90-95	1 till 3 veckor
Apelsiner	0 till 2	90-95	2 till 4 veckor
Persimmon	0 till 2	90-95	2 till 3 månader
Plommon	0 till 2	90-95	2 till 5 veckor
Frukt, hackad	0 till 2	90-95	upp till 10 dagar
Äpplen	0 till 4	90-95	1 till 12 månader
Meloner	4	90-95	15 dagar
Apelsiner	4 till 7	90-95	2 till 4 veckor
Mandariner	5 till 8	90-95	2 till 4 veckor
Mango	10 till 13	85-95	2 till 3 veckor
Meloner	10 till 13	85-95	1 till 2 veckor
Ananas	10 till 13	85-95	2 till 4 veckor
Citroner	11 till 13	90-95	2 till 3 veckor
Vattenmelon	12 till 15	85-95	1 till 3 veckor
Bananer, mogna	13 till 16	85-95	3 dagar
Grapefrukt	13 till 16	90-95	1 till 3 veckor

# FÖRVARING AV LIVSMEDEL I Fresh Box-låda

---

(endast hos vissa modeller)

I **Fresh Box**-facket håller sig maten fräsch längre än i ett konventionellt kylskåp, då den behåller mer smak och näringsämnen. Förruttelseprocessen och förlust av massa är långsammare, därför förblir frukt och grönsaker färska och naturliga längre. För optimal effekt bör lådan vara helt stängd.

- När du köper mat, se till att den är färsk, eftersom detta kommer att avgöra kvaliteten på maten, samt hur lång tid den kommer att hålla i kylan.
- Förvara maten i slutna behållare eller i lämplig förpackning för att förhindra den från att släppa ifrån sig eller dra åt sig lukter.
- Ta ur maten ur lådan 30 till 60 minuter före användning för att låta aromen och smaken utvecklas vid rumstemperatur.
- Livsmedel som känsliga för låg temperatur och inte lämpliga för lagring i **Fresh Box**-lådan innefattar följande: ananas, avokado, bananer, oliver, potatis, aubergine, gurka, bönor, paprika, meloner, vattenmeloner, pumpor, squash, zucchini etc.

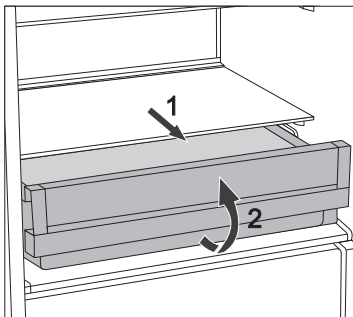

- Att ta bort lådan:
  - Dra ut lådan tills det tar emot.
  - Lyft den sedan framtill och dra ut den hela vägen.

# AVFROSTNING AV APPARATEN

---

## AUTOMATISK AVFROSTNING KYLSKÅP

Kylskåpet behöver inte avfrostas eftersom isen på baksidan av innerväggen tinas automatiskt.

Eventuellt ackumulerad isen smälter när kompressorn är inaktiv. Droppar strömmar genom en öppning i kylskåpets bakre vägg in i ett tråg som sitter ovanför kompressorn, varifrån de kommer att avdunsta.

Se till att öppningen i den bakre väggen i kylskåpets inre aldrig blockeras av livsmedel eller något annat föremål.

Om ett alltför stort lager is bildas på den bakre väggen av kylskåpets insida (3-5 mm), stäng av apparaten och avfrosta den manuellt.

# RENGÖRING AV APPARATEN



**Innan rengöring, koppla bort apparaten från elnätet** - stäng av apparaten (se kapitel Slå på/av apparaten) och dra ut strömsladden från vägguttaget.

- Använd en mjuk trasa för att rengöra alla ytor. Rengöringsmedel som innehåller slipande substanser, syror eller lösningsmedel är inte lämpliga för rengöring eftersom de kan skada ytan.

Rengör apparaten **utvändigt** med vatten eller en mild tvållösning. Lackbelagda ytor och aluminiumytor kan rengöras med ljummet vatten till vilket ett mildt rengöringsmedel tillsatts. Användning av rengöringsmedel med låg alkoholhalt är tillåten (t.ex. fönsterrengöringsmedel). Använd inte rengöringsmedel som innehåller alkohol för rengöring av plastmaterial.



Apparatens **insida** kan rengöras med ljummet vatten, eventuellt med lite ättika **tillsatt**.



- Tvätta inte de delar i apparatens insida i en diskmaskin eftersom de kan skadas av det.

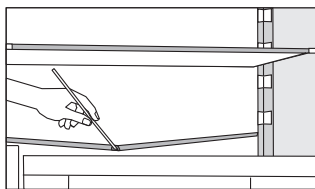

- En ränna och en öppning för utmatning av vatten från upptinade frostansamlingar sitter under kylpanelen som kyler kylskåpets inre. Rännan och öppningen får inte vara tilltäppta. Inspektera dem ofta och rengör vid behov (till exempel med ett plastsugrör).
- Frost eller is som byggts upp kommer att öka strömförbrukningen. Därför bör det regelbundet tas bort. Använd inte några vassa föremål eller sprayer.

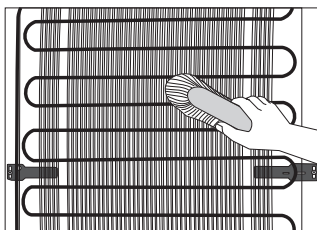

- **Kondensorenheten** som är monterad på den (yttre) bakre väggen ska alltid hållas ren, fri från damm eller avlagringar som härrör från köksrök eller ångor. Rengör ibland dammet med en mjuk icke-metallborste eller en dammsugare.
- Efter rengöring, slå på apparaten igen och sätt in maten.

# RENGÖRING AV FUKTFILTRET

Fuktfiltret är beläget vid den nedre delen av hyllan ovanför lådan för frukt och grönsaker.

Filterbyte:

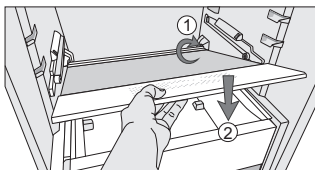
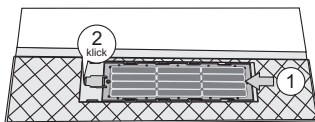
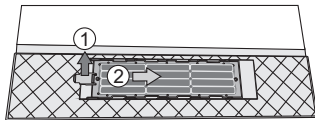
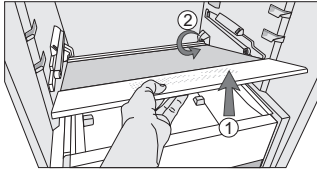

1. Ta först ut FreshZone, enligt redan beskriven procedur (om din apparat har FreshZone-låda).
2. Dra sedan ut hyllan. Lyft den först så långt som möjligt i fronten: dra sedan ut den ur spåren på apparatens baksida, där hyllan sitter fast.
3. Vrid sedan försiktigt runt hyllan så att den nedre sidan pekar uppåt och lägg den på en jämn yta.
4. Avlägsna filtret: lyft upp fliken enligt pil 1. För sedan filtret i den riktning som pil 2 anger.
5. Skölj filtret med vatten och torka det ordentligt. Om det finns envisa fläckar på filtret, rengör dem med ett mildt rengöringsmedel och en mjuk trasa. Skölj sedan bort rengöringsmedlet nogga med vatten.
6. Sätta tillbaka filtret: för det i den riktning som pil 1 anger, tills du hör ett klick. Detta anger att filtret sitter ordentligt.
7. Vrid runt hyllan och byt ut den. Se till att den passar i spåren på den bakre väggen i apparaten (pil 1). Sätt sedan försiktigt tillbaka den ovanför lådan för frukt och grönsaker enligt pil 2.

# FELSÖKNING

Problem:	Orsak eller åtgärd
Apparaten är ansluten till elnätet men fungerar inte.	<ul style="list-style-type: none"><li>• Kontrollera att det finns spänning i vägguttaget och att apparaten är påslagen.</li></ul>
Kylsystemet arbetar kontinuerligt under en längre tid:	<ul style="list-style-type: none"><li>• För hög omgivningstemperatur.</li><li>• Dörren öppnas för ofta eller för länge.</li><li>• Dörren är inte ordentligt stängd (eventuella föroreningar på tätningen, felinriktad dörr, skadad tätning etc).</li><li>• För mycket färska livsmedel har lagts in på en gång.</li><li>• Sensorn i kylskåpet (A) blockeras av färska livsmedel. Se till att luften kan cirkulera runt sensorn (endast vissa modeller).</li><li>• Otillräcklig kompressor- och kondensorenhetskyllning. Kontrollera att det finns tillräcklig luftcirkulation bakom apparaten och rengör kondensorn.</li></ul>
	
För stor ansamling av is på bakre väggen på kylskåpets insida kan bero på följande:	<ul style="list-style-type: none"><li>• Dörren öppnas för ofta eller för länge.</li><li>• Varm mat placeras i kylskåpet.</li><li>• Mat eller behållare i kontakt med den bakre innerväggen på kylskåpet.</li><li>• Dålig dörrtätning.</li><li>• Om tätningen är smutsig eller skadad, rengör eller byt ut den.</li></ul>
Kondensat (dagg) på hyllan ovanför lådorna:	<ul style="list-style-type: none"><li>• Detta är ett övergående fenomen som inte helt kan undvikas i perioder av hög omgivningstemperatur. Det avtar när temperaturen och fuktigheten är normaliserade. Vi rekommenderar att du rengör lådorna oftare och torkar bort dropparna då och då.</li><li>• Öppna skjutreglaget för fuktighetskontroll.</li><li>• Lägg in mat i påsar eller andra förpackningar med en bra tätning.</li></ul>
Vatten droppar/läcker från kylskåpet:	<ul style="list-style-type: none"><li>• Tilltäppt vattenutloppsöppning eller vatten som droppar förbi vattenrännan.</li><li>• Rengöra den blockerade öppningen, exempelvis med plastsugrör.</li><li>• Om ett tjockt lager av is byggs upp, avfrostas apparaten manuellt (se Avfrostning av apparaten).</li></ul>



Problem:	Orsak eller åtgärd
Indikator <b>E</b> blinkar:	<ul style="list-style-type: none"> <li>• Dörren öppnas för ofta eller för länge.</li> <li>• Dörren är inte ordentligt stängd (eventuella föroreningar på tätningen, felinriktad dörr, skadad tätning etc).</li> <li>• Ett längre strömavbrott.</li> <li>• För mycket färska livsmedel har lagts in på en gång.</li> </ul>
Dörren är svår att öppna:	<ul style="list-style-type: none"> <li>• Om du försöker öppna dörren till frysen efter att du precis har stängt den kan det vara svårt att göra. När du öppnar dörren tränger kall luft ut ur apparaten och ersätts med varm luft från omgivningen. När luften kyls genereras ett undertryck vilket resulterar i problem med att öppna dörren. Efter några minuter har tillståndet normaliserats och dörren kan öppnas enkelt igen.</li> </ul>
LED-belysningen fungerar inte:	<ul style="list-style-type: none"> <li>• Om LED-belysningen inte fungerar, ring en servicetekniker.</li> <li>• Försök inte reparera LED-belysning själv, eftersom det finns risk för kontakt med högspänning.</li> </ul>

Om ovanstående tips inte löser problemet, ring närmaste auktoriserade servicecenter och ange typ, modell och serienummer som anges på märkskylten eller etiketten på apparatens inre.

# INFORMATION OM BULLER FRÅN APPARATEN

---

Kylning i frysar är möjligt genom ett kylsystem som även innefattar en kompressor (och en fläkt hos vissa apparater), vilken genererar en del buller. Ljudnivån beror på installationen, korrekt användning och ålder på apparaten.

- Efter anslutning av apparaten till elnätet kan kompressordriften, eller ljudet av rinnande vätska vara något högre. Detta är inte ett tecken på fel och det kommer inte att påverka livslängden på apparaten. Med tiden kommer apparaten drift och detta buller bli tystare.
- Ibland kan ovanliga eller höga ljud uppträda under användningen av apparaten. Detta är oftast ett resultat av felaktig installation:
  - Apparaten måste stå plant och stabilt på en solid bas.
  - Apparaten får inte vara i kontakt med en vägg eller intilliggande möbler.
  - Se till att den inre utrustningen sitter stadigt på plats och att bullret inte orsakas av skramlande burkar, flaskor eller andra behållare placerade bredvid varandra.
- På grund av den högre arbetsbelastningen på kylsystemet när dörren öppnas oftare eller under en längre tid då en stor mängd färska livsmedel läggs in eller då intensiva frysnings- eller kylningsfunktioner är aktiverade, kan apparaten tillfälligt generera mer buller.

VI FÖRBEHÅLLER OSS RÄTTEN ATT GÖRA ÄNDRINGAR SOM INTE  
PÅVERKAR FUNKTIONEN HOS APPARATEN.

**Hisense UK Ltd**

Unit 2 Meadow Court Millshaw Lane Leeds, West Yorkshire, LS11 8LZ,  
United Kingdom

**Hisense France SAS**

9 Rue des 3 Sœurs, 93420 Villepinte, France

**Hisense Germany GmbH**

Garmischer Strasse 4-6, 80339 München, Germany

**Hisense Italia SRL**

Via Montefeltro, 6/A 20156 Milano, Italia

**Hisense Iberia S.L**

Ronda Auguste y Louis Lumiere, 23 Nave 12  
Edificio Lumiere – Parque Tecnológico 46980 Paterna (Valencia). España

**Gorenje gospodinjski aparati, d.o.o.**

Partizanska cesta 12, 3320 Velenje, Slovenia

# **Hisense**

COOLER BI540 ADV HSN



860362

sv (03-21)