

Hisense

life reimagined

SV (SE)

BRUKSANVISNING

**FÖR EN UPPRÄTT KYL OCH
FRYS**

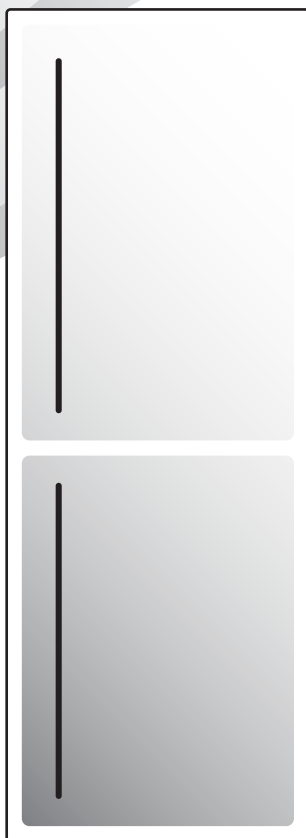

TACK FÖR ATT DU ANVÄNDER VÅR PRODUKT I DITT HEM

Vi är glada över att du har valt en Hisense-produkt. Hisense finns här för att hjälpa dig under alla dina äventyr med vår banbrytande teknik och moderna hushållsapparater av högkvalitativa material. Eftersom vi arbetar outtröttligt med energieffektivitet, bidrar du också till en mer hållbar framtid genom att använda vår produkt.

För att fullt ut använda våra tjänster, garantin och annan viktig information, kan du registrera din Hisense-produkt online på vår webbplats:

<https://www.hisense-europe.com>

Vi hoppas att vår produkt uppfyller och överträffar dina förväntningar.

Länk till databasen EU EPREL

QR-koden på energietiketten som medföljer apparaten innehåller en webblänk till denna apparats uppgifter i EU:s databas EPREL. Spara energietiketten som referens tillsammans med bruksanvisningen och alla övriga dokument som medföljer denna apparat. Du kan hitta information kring produktens prestanda i EU:s databas EPREL med hjälp av länken <https://eprel.ec.europa.eu> och det modellnamn och det produktnummer som finns på apparatens märkskylt. Mer detaljerad information om energimärkningen finns på www.theenergylabel.eu.

Apparaten är endast avsedd för hushållsbruk.

Kylskåpet är avsedd för förvaring av färska livsmedel vid temperaturer över 0 °C.

Frysaren är avsedd för infrysning av färska livsmedel och långvarig förvaring av frysta livsmedel (upp till ett år, beroende på typen av mat).

Följande symboler används i hela bruksanvisningen och har följande betydelser:

 **INFORMATION!**
Information, råd, tips eller rekommendation

 **WARNING!**
Varning – allmän fara

 **ELSTÖT!**
Varning – risk för elstöt

 **BRANDFARA!**
Varning – brandrisk

Innehåll

Viktiga anmärkningar och försiktighetsåtgärder	5
Innan du använder apparaten för första gången	5
Viktiga säkerhetsanvisningar	5
Viktig information om användning av produkten	7
Råd för att spara ström med kylenheter	9
Installation och anslutning	10
Val av rum	10
Placering av apparaten	10
Ansluta apparaten	11
Ändra dörrens öppningsriktning	12
Beskrivning av apparaten	17
Användning av apparaten	18
Kontrollenhet 1	18
Kontrollenhet 2	21
Kontrollenhet 3	23
Apparatens inre utrustning	29
Hylla	29
Flaskställ *	29
Frukt- och grönsakslåda med fuktstyrning (CrispZone) *	29
Fresh Box/Chill Zone-låda *	30
Omvandla Fresh Box/Chill Zone-lådan till en frukt- och grönsakslåda *	31
Dörrhyllor	31
MultiFlow med luftjoniserare (NoFrost-apparater) *	32
AdaptTech	32
Rekommenderad fördelning av mat i apparaten	33
Förvaring av livsmedel i kylskåpet	34
Viktiga varningar om matförvaring	34
Undvika kontamination av livsmedel	34
Frysning och förvaring av fryst mat	35
Infrysning	35
Viktiga varningar vid infrysning	35
Förvaring av industriellt fryst mat	35
Lagringstid för frysta varor	36
Uptining av djupfrysta livsmedel	36
Avfrostning av apparaten	37
Automatisk avfrostning kylskåp	37
Avfrostning NoFrost-frys	37
Manuell avfrostning av NoFrost-frysen	37
Rengöring av apparaten	39
Felsökning	40
Information om buller från apparaten	43

Viktiga anmärkningar och försiktighetsåtgärder

Innan du använder apparaten för första gången

Innan du ansluter apparaten till elnätet, läs noga bruksanvisningen som beskriver apparaten och korrekt och säker användning. Instruktionerna gäller för flera apparattyper/modeller; vilket innebär att inställningar eller utrustning som beskrivs häri kanske inte finns i din apparat. Vi rekommenderar att du sparar bruksanvisningen för framtida referens och bifogar den till apparaten om den säljs i framtiden.

Kontrollera apparaten för eventuella skador eller felaktigheter. Om du upptäcker att din apparat är skadad, ta kontakt med den återförsäljare som du har köpt apparaten från.

Innan du ansluter apparaten till elnätet, låt den vila i ett vertikalt läge i minst 2 timmar. Detta kommer att minska risken för drif fel på grund av effekten av transport på kylsystemet.

Viktiga säkerhetsanvisningar



BRANDFARA!

VARNING! Risk för brand/brandfarliga material.

Apparaten måste anslutas till elnätet och jordas i enlighet med gällande standarder och föreskrifter.

VARNING! Placera inte flera bärbara eluttag eller bärbara strömförsörjningsaggregat på baksidan av apparaten.

Koppla bort apparatens strömssladd från eluttaget innan du rengör apparaten.



ELSTÖT!

VARNING! Om sladden är skadad måste den bytas ut av tillverkaren, dess servicerepresentant eller motsvarande behörig person för att undvika fara.



ELSTÖT!

VARNING! När du placerar apparaten där den ska stå ska du se till att nätkabeln inte kommer i kläm eller skadas.



ELSTÖT!

Om LED-belysningen inte fungerar, ring en servicetekniker. Försök inte reparera LED-belysning själv, eftersom det finns risk för kontakt med högspänning.



VARNING!

VARNING! Använd inga elektriska apparater inuti apparaten, förutom de som tillåts av tillverkaren av denna kylapparat.

**VARNING!**

VARNING! Använd inte mekaniska anordningar eller andra medel för att påskynda avfrostningsprocessen, föutom de som rekommenderas av tillverkaren.

**VARNING!**

VARNING! För att undvika någon fara till följd av dålig stabilitet av apparaten, se till att den är installerad enligt anvisningarna.

Risk för frysskador

Lägg aldrig fryst mat i munnen och undvik att röra frysta livsmedel eftersom det kan orsaka frostskaador.

Säkerhet för barn och utsatta personer

Apparaten är inte avsedd för användning av personer (inklusive barn) med nedsatt fysisk, sensorisk eller mental förmåga, eller personer med bristande erfarenhet och kunskap, om de inte är under uppsikt av eller först har fått instruktioner beträffande användningen av den här apparaten av en person som ansvarar för deras säkerhet.

Barn ska hållas under uppsikt för att förhindra att de leker med apparaten.

Rengöring och underhåll får inte utföras av barn utan uppsikt av en ansvarig vuxen person.

Avlägsna förpackningen som är avsedd att skydda produkten eller särskilda delar under transporten och förvara den utom räckhåll för barn. Det finns risk för skada eller kvävning.

När du tar bort en använd produkt, koppla ur nätsladden, ta bort dörren och lämna hyllorna i apparaten. Detta kommer att förhindra att barn låser in sig i apparaten.

Endast för den europeiska marknaden

Denna apparat kan användas av barn från 8 år och uppåt och av personer med nedsatt fysisk, sensorisk eller mental förmåga, eller bristande erfarenhet och kunskap, om användning sker under uppsikt av ansvarig person eller om de har fått instruktioner om hur apparaten kan användas på ett säkert sätt och förstår riskerna.

Barn ska inte leka med apparaten.

Rengöring och underhåll får inte utföras av barn utan uppsikt av en ansvarig vuxen person.

Barn i åldern 3–8 år får fylla på och ta ut produkter ur kylskåp.

Varning om köldmedel

Apparaten innehåller en liten mängd av en miljövänlig men brandfarlig gas R600a. Se till att inga delar av kylsystemet skadas. En gasläcka inte är farligt för miljön, men det kan orsaka ögonskador eller brand.

I händelse av en gasläcka, ventiler rummet ordentligt, koppla bort apparaten från elnätet och ring en servicetekniker.

Viktig information om användning av produkten

WARNING! Den här apparat är avsedd för användning i hushåll och för liknande användningsområden, till exempel:

- personalkök i butiker, på kontor och andra arbetsplatser;
- på bondgårdar, av gäster på hotell, motell och andra typer av boendemiljöer;
- miljöer av typen B&B;
- catering och liknande typer av detaljhandel.



WARNING!

WARNING! Håll ventilationsöppningar i apparatens hölje eller den inbyggda strukturen fria från hinder.

Produkten får inte användas utomhus och den får inte utsättas för regn.

Förvara inte explosiva ämnen som t.ex. sprejburkar med lättantändligt bränsle i den här apparaten.

Om apparaten kommer att vara ur bruk under en längre tid, stäng av den med hjälp av motsvarande knapp och koppla bort den från elnätet. Töm apparaten, avfrosta den, rengör den och lämna dörren på glänt.

Vid ett fel eller strömavbrott, öppna inte frysacket om frysen inte har fungerat på över 16 timmar. Efter denna period, använd den frysta maten eller tillhandahåll tillräcklig kylning (t.ex. en ersättningsapparat).

Teknisk information om produkten

Typskylten finns inuti produkten. Den indikerar data om spänning, brutto- och nettovolym, typ och mängd av köldmedium samt information om klimatklasser.

Om språket på märkskylten inte är det språk du önskar eller språket i ditt land, byt ut den mot den medföljande istället.



WARNING!

WARNING! Var noga med att inte skada kylkretsen.

Råd för att spara ström med kylenheter

- Installera apparaten som anges i bruksanvisningen.
- Öppna inte dörren oftare än nödvändigt.
- Se ibland till att luftcirkulationen under apparaten är fri från hinder.
- Om packningen är skadad eller inte ger en perfekt tätning av någon anledning ska den bytas ut så snart som möjligt.
- Förvara maten i väl tillslutna behållare eller lämpliga förpackningar.
- Innan du placerar maten i kylskåpet, låt den svalna till rumstemperatur.
- Tina fryst mat i kylutrymmet.
- För att utnyttja hela frysfackets inre volym kan du ta bort en del av lådorna som beskrivs i bruksanvisningen.
- Se till att fördelningen av hyllor i facket är enhetlig och att maten är placerad så att luften fritt kan cirkulera i apparatens inre (observera den rekommenderade placeringen av mat som beskrivs i bruksanvisningen).

Installation och anslutning

Val av rum

- Installera apparaten i ett torrt och välventilerat rum. Apparaten kommer att fungera korrekt om den omgivande temperaturen är i intervallet som anges i tabellen. Apparatsens klass anges på märkskylten/etiketten tillsammans med grundläggande information på apparaten.

Beskrivning	Klimatklass	Intervall för omgivningstemperatur °C	Relativ luftfuktighet
Utökad temperatur	SN	+10 till +32	≤75%
Tempererat	N	+16 till +32	
Subtropiskt	ST	+16 till +38	
Tropiskt	T	+16 till +43	



INFORMATION!

Denna apparat är inte avsedd att användas som inbyggd apparat.



INFORMATION!

Placera inte en apparat i ett rum där temperaturen kan sjunka till under 5 °C eftersom detta kan orsaka onormal apparatdrift eller fel!

- Efter installationen ska apparatens stickkontakten vara åtkomlig!
- Placera inte apparaten i närheten av apparater eller anordningar som strålar värme, såsom en kokplatta, en spis, ett element, varmvattenberedare etc, och utsätt den inte för direkt solljus. Apparaten ska stå på ett avstånd av minst 3 cm från en elspis eller gasspis eller åtminstone 30 cm avstånd från en spis med olja eller fast bränsle. Om avståndet mellan en sådan värmekälla och apparaten är mindre, använd en isolerande panel.

Obs! Placera apparaten i ett tillräckligt stort rum. Det bör finnas minst 1 m³ utrymme per 8 gram köldmedel. Mängden köldmedel anges på märkplåten i apparatens inre.

Placering av apparaten

För att undvika personskador eller skada på apparaten ska minst två personer installera den.

- Apparaten måste stå plant eller lutad något bakåt. Den ska stå stadigt på ett fast underlag. Framtill är apparaten utrustad med två justerbara fötter som kan användas för att plana ut apparaten. På baksidan finns formarna som gör installationen lättare (gäller endast vissa modeller).

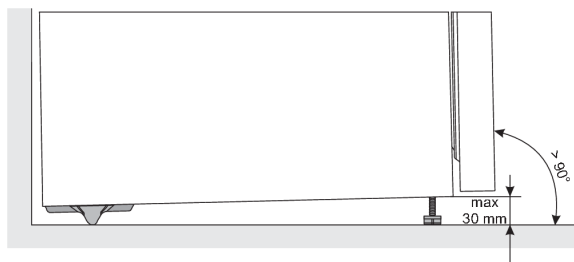

- När du har ställt apparaten vågrätt med de justerbara fötterna, justera den extra foten för extra stabilitet hos apparaten.
- Utsätt inte apparaten för direkt solljus och placera den inte nära värmekällor. Om detta inte kan undvikas, montera en isoleringsplatta.
- Apparaten är avsedd för fristående installation. För att uppnå deklarerad/lägsta strömförbrukning ska du alltid lämna 50 mm fritt utrymme mellan väggen och apparatens baksida samt ovanför apparaten. Möjliggör även tillräcklig luftcirkulation på apparatens sidor och ovanför den.
- Apparaten kan även placeras direkt intill eller mellan köksskåp eller lådor, eller direkt intill en vägg. När den är placerad på det sättet fungerar apparaten utan problem, men dess strömförbrukning kan bli högre. Ta hänsyn till det minsta nödvändiga fria utrymmet ovanför och bakom apparaten enligt uppgifterna i figuren.
- Observera det avstånd som krävs för att öppna apparatens dörr så att lådor och hyllor kan dras ut (se installationsritning).

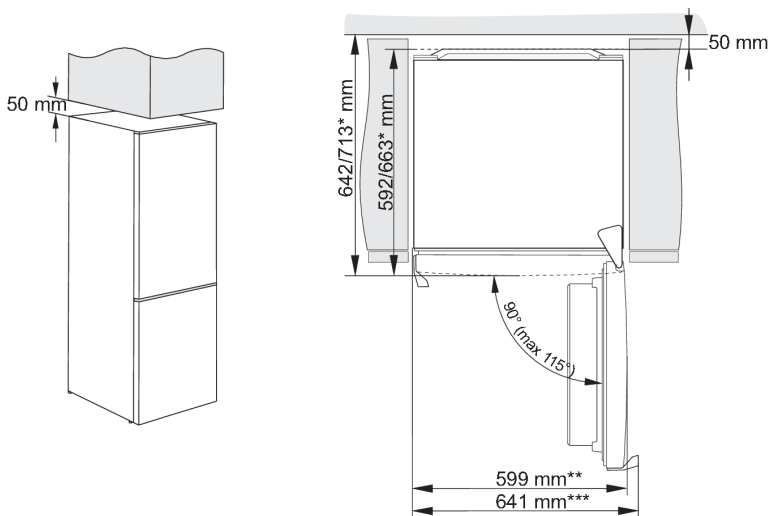

* beroende på modell

** Modell med integrerat handtag

*** Modell med externt/utstickande handtag

Ansluta apparaten

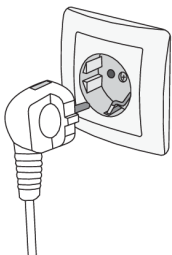





- Anslut apparaten till elnätet med hjälp av nätsladden. Väggtuttaget bör vara försett med en jordkontakt (säkerhetsuttag). Nominell spänning och frekvens anges på märkplåten/etiketten med grundläggande information på apparaten.
- Apparaten måste anslutas till elnätet och jordas i enlighet med gällande standarder och föreskrifter. Apparaten tål kortvariga avvikelser från den nominella spänningen, men inte mer än +/- 6 %.

Ändra dörrens öppningsriktning

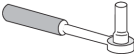
Du kan ändra den riktning i vilken dörren öppnas.

Observera: Koppla från apparaten från strömnätet innan du ändrar dörrens öppningsriktning.

Verktyg som behövs:	
	Hylsnyckel nr. 8
	Skruvmejsel
	Flat skruvmejsel
	Skiftnyckel nr. 8

Observera:

- Om apparaten måste lutas för åtkomst till delarna längst ner, ta hjälp av en annan person eller placera försiktigt apparaten på ett mjukt underlag för att förhindra skador. För att ändra öppningsriktning, utför följande.



INFORMATION!

Proceduren för att ändra dörrens öppningsriktning gäller modeller med kontrollenheten installerad inuti apparaten respektive på apparatens dörr. Observera därför den del som är relevant för din apparat i steg 2, 3, 6 och 15.

1.

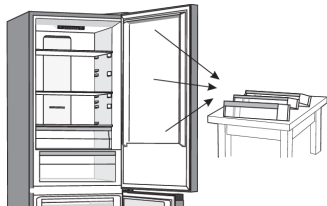

Öppna den översta dörren och ta ut hyllorna (för att förhindra att de skadas under proceduren). Stäng luckan.

2. A.

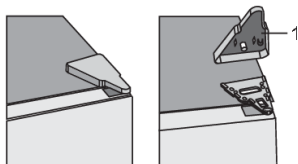

Kontrollenhet inuti apparaten: Ta av det övre gångjärnshöljet (1).

B.

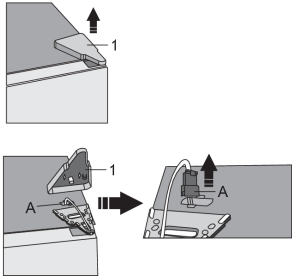

Kontroller på dörren: Ta bort det övre gångjärnsskyddet (1). Var extra försiktig så att du inte skadar kontakten (A). Koppla från kontakten (A).

3. A.

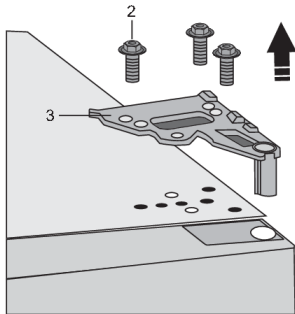

Kontroller inuti apparaten: Lossa skruvarna (2) och ta bort gångjärnet (3). Håll i dörren medan du gör detta för att förhindra att den faller ner.

B.

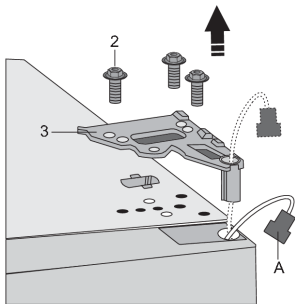

Kontroller på dörren: Lossa skruvarna (2) och ta bort gångjärnet (3). För kontakten (A) genom hålet i gångjärnet. Håll i dörren medan du gör detta för att förhindra att den faller ner.

4.



Ta av den översta dörren från det mittersta gångjärnet genom att försiktigt lyfta den rakt upp. Lägg dörren på en plan yta.

5.

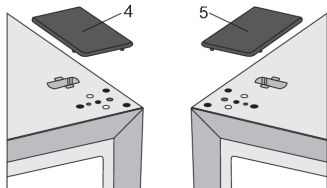

Ta (höger) hölje (4) från påsen och placera det där det övre gångjärnet satt. Ta av och spara höljet från den andra sidan (5) där gångjärnet ska sättas på.

6. A.

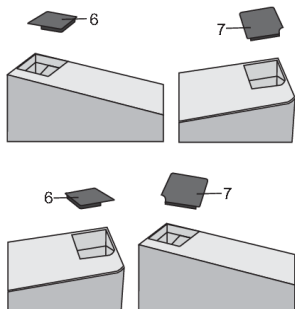

Kontroller inuti apparaten: Ta bort höljet (6) från motsatt sida av den övre dörren. Ta sedan bort höljet (7) från höger sida av den övre dörren. Sätt höljet (7) på vänster sida av den övre dörren och sätt höljet (6) på höger sida om den övre dörren.

B.

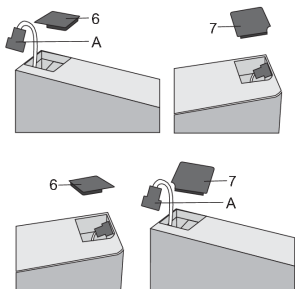

Kontroller på dörren: Ta bort höljet (6) från vänster sida av den övre dörren och dra ut kontakten (A). Ta sedan bort höljet (7) från höger sida av den övre dörren. Sätt höljet (7) på vänster sida av den övre dörren och sätt höljet (6) på höger sida om den övre dörren.

7.

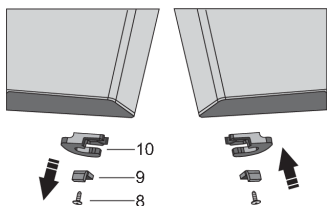

Lossa skruven (8) och ta bort dörrhållaren (10) och dörrstoppet (9). Använd sedan en skruv (8) för att installera dörrhållaren som medföljer i påsen samt dörrstoppet (9). Behåll dörrhållaren (10) ifall du skulle behöva den senare.

8.

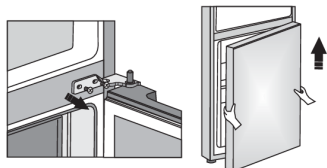

Lossa skruvarna från det mittersta gångjärnet och ta bort det. Ta sedan av den undre dörren från det undre gångjärnet.

9.

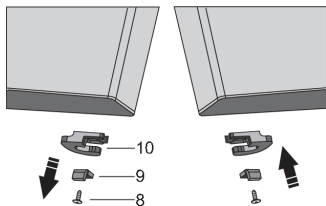

Lägg den undre dörren på en plan yta. Lossa skruven (8) och ta bort dörrhållaren (10) och dörrstoppet (9). Använd sedan en skruv (8) för att installera dörrhållaren som medföljer i påsen samt dörrstoppet (9). Behåll dörrhållaren (10) ifall du skulle behöva den senare.

10.

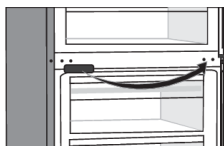

Ta av det mittersta gångjärnshöljet och sätt det på den andra sidan.

11. Luta produkten bakåt och ta av den justerbara foten (11).

12.

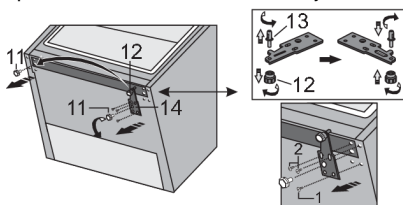

Lossa de tre skruvarna på det nedre gångjärnet (14) och ta bort det. Ta bort den extra foten (12) från den nedre gångjärnstappen (13). Skruva loss stiftet (13) från det nedre gångjärnet och skruva fast det på motsatt sida av gångjärnet, komplett med den extra foten (12).

13.

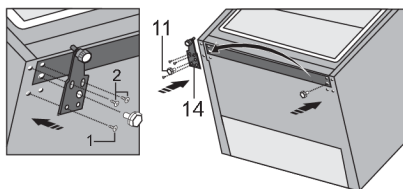

Fäst gångjärnet (14) på motsatt sida med skruvarna. Skruvarna ska fästas i den ordning som visas i bilden nedan. Dra först åt skruv 1, följt av skruvarna 2. Skruva sedan på de justerbara fötterna (11).

14.

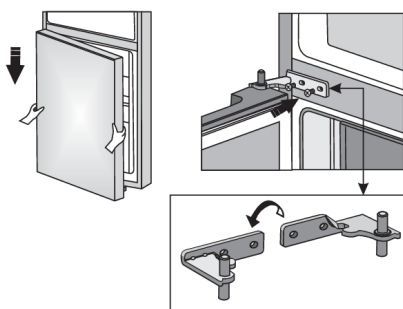

Sätt den undre dörren på det undre gångjärnet och håll den på plats. Vrid det mittersta gångjärnet i 180°. Sätt brickan för det mittersta gångjärnet så att du kan installera och fixera den undre dörren.

15. A.

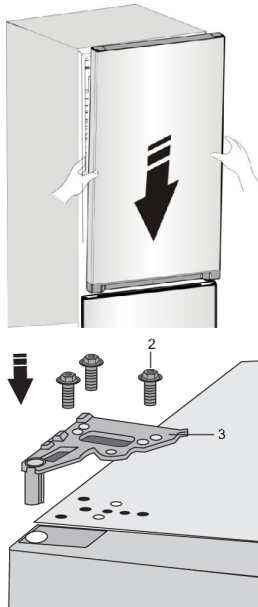

Kontroller inuti apparaten: Sätt den övre dörren i korrekt position och använd skruvarna (2) för att sätta fast det övre gångjärnet (3). Håll den övre dörren på plats medan du positionerar den.

B.

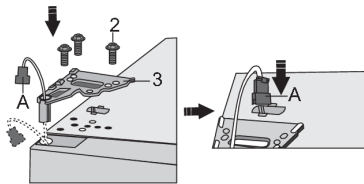

Kontroller på dörren: Positionera den övre dörren, för kontakten (A) genom hålet i det övre gångjärnet (3) och använd skruvarna (2) för att sätta fast det. Håll den övre dörren på plats medan du positionerar den. Anslut kontakten igen (A).

16.

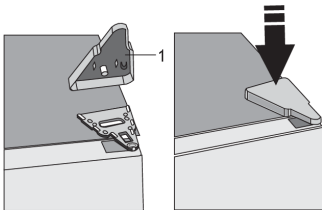

Sätt tillbaka det övre gångjärnshöljet (1).

17. Öppna den övre dörren och sätt tillbaka hyllan, stäng därefter dörren.



Obs! Om modellen har ett handtag flyttar du det till motsatt sida genom att följa instruktionerna nedan.

Ta bort höljena (1) och lossa de två skruvarna (2) enligt figuren. Vrid handtaget (3) 180° och sätt tillbaka det igen på motsatt sida. Dra sedan åt skruvarna (2) och sätt tillbaka höljena (1).

Beskrivning av apparaten

Apparatens inre utrustning kan variera beroende på modell.

Denna produkt innehåller en ljuskälla med energieffektivitetsklass G.

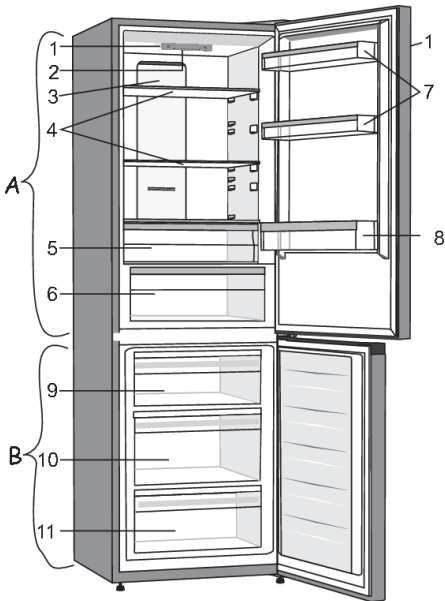

A Ett kylskåp

1. Kontrollenhet **
2. LED-belysning
3. MultiFlow-panel
4. Glashyllor
5. FreshBox/Chill Zone-låda *
6. CrispZone frukt- och grönsakslåda med fuktstyrning *
7. Låga dörrhyllor
8. Flaskhylla

B Frys

9. Område för infrysning och förvaringslåda ***
10. Deep SpaceBox-låda för infrysning och förvaring
11. Nedre förvaringslåda

- Lådorna har en mekanism som gör att de inte kan dras ut oavsiktligt. För att ta bort en låda från apparaten, dra ut den så långt det går, lyft fram till och dra ut helt.

* Endast hos vissa modeller

** På vissa modeller sitter kontrollenheten på dörren.

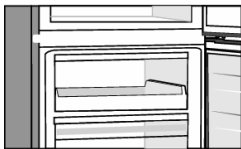

*** Vissa modeller har en bricka i stället för lådan längst upp.

Användning av apparaten

Kontrollenhet 1

(Kontroller inuti apparaten)

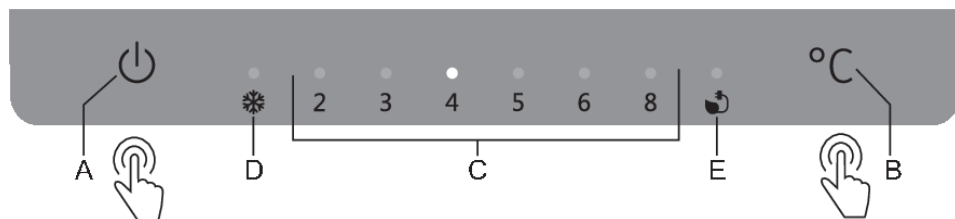

- A. **PÅ/AV-knapp för apparaten**
- B. **Knapp för inställning av temperatur och extrafunktioner**
- C. **Kylskåp fack temperaturdisplay**
Lampan över displayen för inställd temperatur tänds
- D. **Intensiv frysning (freezer boost)-funktionsindikator**
Om intensivfrysning (boost-funktion) är aktiverat tänds lampan över **D**-symbolen
- E. **Indikator eco-funktion**
Om **Eco**-funktionen är aktiverad tänds lampan över **E**-symbolen.

För att ställa in apparatens temperatur eller aktivera **Eco**-funktionen, tryck på knappen **B** upprepade gånger. Indikatorn alternerar genom inställningarna på ett cirkulärt sätt från höger till vänster. Tre sekunder efter att knappen släpps kommer inställningen lagras automatiskt.

För att aktivera eller **avaktivera intensiv frysning** (boost-funktion), tryck på knappen **B** och håll den inne i några sekunder.

Slå på/av apparaten

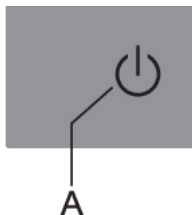

Slå på apparaten: Tryck på knappen **A** för att slå på apparaten och den intryckt i 2 sekunder..

Stänga av apparaten: Tryck på knappen **A** igen och håll den intryckt i 2 sekunder. Apparaten kommer att stängas av, men fortfarande försörjas med ström.

Justering av temperaturen i apparaten



INFORMATION!

Standardinställningen är den rekommenderade temperaturen 4 °C. Med denna inställning kommer temperaturen i frysutrymmet vara ca -18 °C.

När apparaten är påslagen kan det ta flera timmar för den inställda temperaturen att nås. Placera inte någon mat i kylskåpet innan temperaturen sjunkit till den valda inställningen.

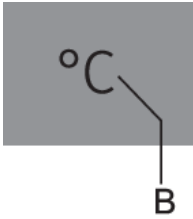

- Ställ in önskad temperatur med knapp **B**.
- Ställ in önskad temperatur genom att trycka på knappen **B** en eller flera gånger.
- Indikatorn rullar igenom de tillgängliga inställningarna, från höger till vänster.

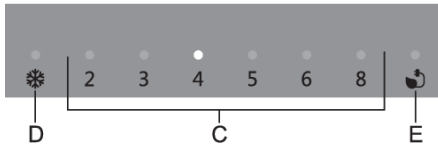

Siffrorna 2, 3, 4, 5, 6 och 8 anger temperaturen i grader Celsius (°C) i apparatens kylutrymme.

- Den rekommenderade temperaturinställningen är +4 °C. Vid denna temperatur bevaras matens kvalitet och färskhet längre.
- Temperaturen i kylutrymmet påverkar också temperaturen i frysfacket. För en lägre temperatur i frysfacket ska en lägre temperatur ställas in i kylutrymmet.
- Om temperaturen i rummet där apparaten är installerad är under 16 °C, rekommenderar vi att du ställer in en temperatur lägre än 4 °C.

Intensiv frysfunktion (super freeze)

Använd denna inställning när du slår på apparaten för första gången, innan rengöring eller 24 timmar innan tillsats av en stor mängd mat.

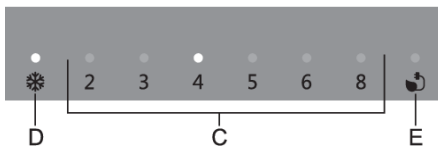

Slå på: För att aktivera intensivfrysning, tryck på knappen **B** och håll den intryckt tills signallampen över **D**-symbolen tänds.

INFORMATION!

När den intensiva frysfunktionen aktiveras drivs apparaten med full kraft. Under denna tid kan driften låta något högre.

INFORMATION!

När den intensiva frysfunktionen är aktiverad kan temperaturen vara lägre både i kylskåpet och frysfacket.

- När intensivfrysning är aktiverat kan du fortfarande justera temperaturen i kylskåpet genom ett kort tryck på **B**-knappen.

Stänga av: Tryck in knappen **B** och håll den intryckt tills lampan över symbolen **D** slocknar. Om den intensiva frysfunktionen inte avaktiveras manuellt stängs den av automatiskt (efter ca två dagar) och temperaturen kommer att återgå till det senast inställda värdet.

- I händelse av strömavbrott när Super Freeze-läget är aktiverat återstartas funktionen när strömförsörjningen återkommer.

Eco-funktion

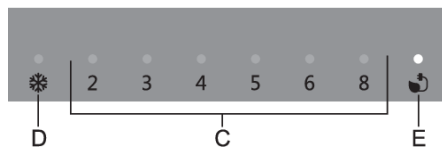

Slå på: För att aktivera **Eco**-funktionen, tryck på knappen **B** tills lampan över symbolen **E** tänds. När denna funktionen är aktiverad är apparaten igång under optimala villkor.

Stänga av: För att stänga av ecofunktionen, använd knappen **B** för att välja önskad temperatur.

Larm hög temperatur

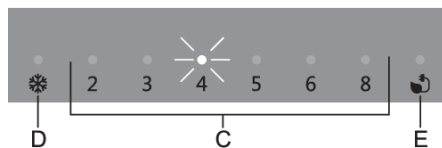

Om temperaturen inuti apparaten är för hög aktiveras ljudlarmet (pulserande ton) och signallampan över inställd temperatur (**C**) börjar blinka.

Varje gång du slår på apparaten med **A**-knappen aktiveras en 24 timmars fördröjning för larmet. Om apparaten inte når tillräckligt låg temperatur under denna period kommer larmet aktiveras.

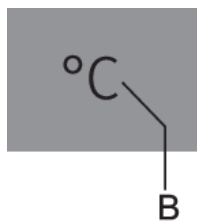

Stänga av larmet:

- För att kvittera och stänga av ljudlarmet, tryck på knappen **B**. Om larmet inte stängs av kommer det att ljuda i ca. 15 minuter, en gång i timmen.
- När du trycker på knappen **B** för första gången kommer larmet kvitteras och stängas av. När du trycker på knappen **B** igen kommer den redan fungera som en justeringsknapp.
- Lampan över inställd temperatur **C** blinkar tills apparaten uppnår en tillräckligt låg temperatur.

Larm för öppen dörr

Om dörren till kylskåps- eller frysdelen står öppen längre än 2 minuter kommer ett akustiskt larm (upprepade pipsignaler) att ljuda. Om alarmet inte stängs av manuellt, kommer det att fortsätta ljuda i 10 minuter.

Stänga av larmet: stäng apparatens dörr för att stänga av larmet.



INFORMATION!

Om du stänger av larmet genom att trycka på knappen **B** kommer larmet att aktiveras igen efter 4 minuter om dörren fortfarande är öppen.



INFORMATION!

Om du lämnar dörren öppen i mer än 10 minuter tystnar larmet och lampan över display 8 börjar blinka. Apparaten slår om till säkert läge för att säkerställa tillräcklig kylning och förhindra att maten blir dålig, trots den öppna dörren.

Kontrollenhet 2

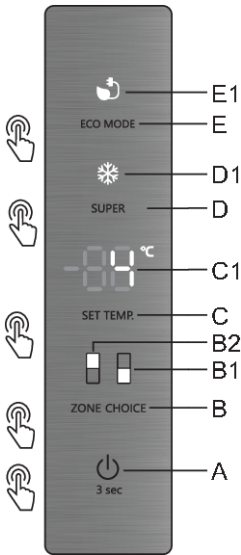

- A** PÅ/AV-knapp för apparaten
- B** Omkopplare för kyl/frysack
- B1** Display frysutrymme
- B2** Display ylskåpsutrymme
- C** Knapp för inställning av temperatur
- C1** Display för inställd temperatur
- D** PÅ/AV-knapp för intensiv frysning (snabbfrysning)
- D1** Intensiv frysning (freezer boost)-funktionsindikator
- E** PÅ/AV-knapp för Eco-funktion
- E1** Indikator eco-funktion

Slå på/av apparaten



Slå på apparaten: Tryck på **A**-knappen och håll in den i 3 sekunder, efter en signal från summern slås apparaten på.

Stänga av apparaten: Tryck på **A**-knappen igen och håll in den i 3 sekunder, efter en signal från summern. Displayen **C1** visar **"OF"**, apparaten stängs av.

Justering av temperaturen i apparaten

Vi rekommenderar att du ställer in kylskåpet på 4 °C när du slår på kylskåpet första gången. Om du vill ändra temperaturen, följer du anvisningarna nedan.

Var försiktig! När du ställer in temperaturen kan du ställa in en medeltemperatur för hela kylskåpet. Temperaturen i respektive fack kan avvika från de temperaturvärden som visas på panelen beroende på hur mycket mat du förvarar i det och var du placerar de olika livsmedlen. Omgivningstemperaturen kan också påverka den faktiska temperaturen i apparaten.

Kylskåp

Tryck på **B**-knappen (**ZONE CHOICE**), symbolen **B2** tänds. Tryck sedan på **C**-knappen. Du kan ställa in kylskåpstemperaturen på mellan 2 °C och 8 °C efter behov. Displaypanelen visar motsvarande värden i följande sekvens.

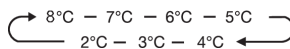

Frys

Tryck på **B**-knappen (**ZONE CHOICE**), symbolen **B1** tänds. Tryck sedan på **C**-knappen. Du kan ställa in frysens temperatur på mellan -14 °C och -24 °C efter behov. Displaypanelen visar motsvarande värden i följande sekvens.

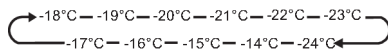

Snabbinfrysning (SUPER)

Snabbinfrysningen (Super Freeze) sänker snabbt temperaturen i frysen för att mat ska kunna frysas in snabbare. Detta kan kapsla in vitaminer och näringsämnen hos färsk mat och hålla maten fräsch längre.

- Du kan välja superfrysläget genom att trycka på **D**-knappen (**SUPER**).
- När superfrysningläget har valts tänds lampan och frystemperaturen ställs in på -24 °C.
- Om den maximala mängden mat ska frysas in bör du vänta cirka 24 timmar.
- Snabbinfrysningen stängs av automatiskt efter 50 timmar. Då återgår frysen till den temperatur som var inställd innan snabbinfrysningen aktiverades.

ECO-funktion

Denna funktion gör att frysen går i energisparläge, vilket är praktiskt eftersom det sänker energiförbrukningen när du inte är hemma.

- Du kan trycka på **E**-knappen (**ECO MODE**) för att aktivera **Eco**-funktionen.
- När **Eco**-funktionen är aktiverad lyser lampan **E1**. Frystemperaturen ställs in på -17 °C och kylskåpstemperaturen ställs in på 6 °C.

Larm för öppen dörr

- Om kylens eller frysens dörr står öppen längre än 2 minuter kommer dörrlarmet att ljuda. Om dörrlarmet aktiveras, avger summern 3 signaler varje minut. Larmet stängs av automatiskt efter 8 minuter.
- För att spara energi bör du undvika att hålla dörren öppen länge när apparaten används.
- Dörrlarmet kan också återställas genom att man stänger dörren.

Kontrollenhet 3

(Kontroller på apparatens dörr)

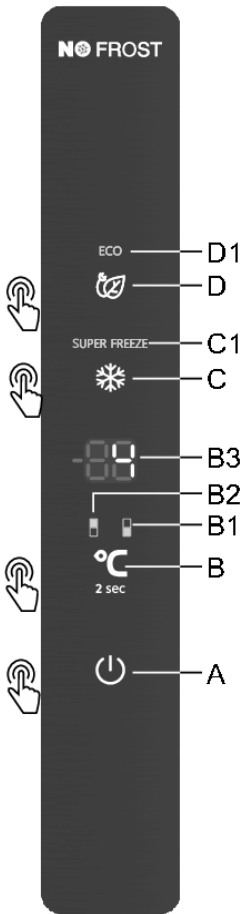

- A** PÅ/AV-knapp för apparaten
- B** Knapp för temperaturinställning och strömbrytare för kylskåps-/facket
- B1** Display frysutrymme
- B2** Display ylskåpsutrymme
- B3** Display för inställd temperatur
- C** PÅ/AV-knapp för intensiv frysning (snabbfrysning)
- C1** Intensiv frysning (freezer boost)-funktionsindikator
- D** PÅ/AV-knapp för Eco-funktion
- D1** Indikator eco-funktion

Slå på/av apparaten



När du ansluter apparaten till elnätet för första gången kommer den att vara i standby-läge (avstängd men ansluten till strömförsörjning).

Slå på apparaten: Tryck på knappen **A** för att slå på apparaten.

Ett pip hörs och temperaturen visas på displayen **B3**.

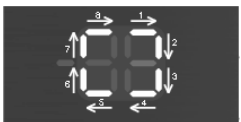

Stänga av apparaten: Stäng av apparaten genom att trycka på knappen **A** och hålla den intryckt (2 sekunder). Ett nytt pip hörs och de yttre delarna av displaysiffrorna **B3** tänds medsols. Apparaten befinner sig i standby-läge (med strömförsörjning).

Justering av temperaturen i apparaten

INFORMATION!

- Från fabriken är apparatens temperatur förinställd till den rekommenderade inställningen, dvs. 4 °C för kyldelen och -18 °C för frysdelen.
- När apparaten är påslagen kan det ta flera timmar för den inställda temperaturen att nås. Placera inte någon mat i kylskåpet innan temperaturen sjunkit till den valda inställningen.

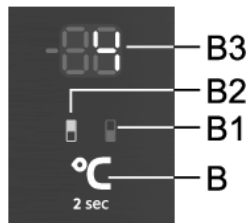

På denna modell kan du växla mellan att ställa in temperaturen i kylskåpet och temperaturen i frysen. Tryck på knappen **B** och håll den intryckt i två sekunder tills symbolen för önskat utrymme tänds: **B1** för frysen och **B2** för kylskåpet.

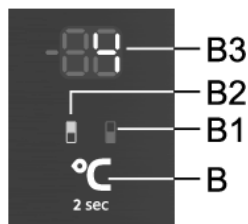

Temperaturen i **kylskåpet** kan ställas in när symbolen **B2** är tänd. Ställ in temperaturen genom att kort trycka på knappen **B**.

- Varje gång du trycker på knappen ökar temperaturen med 1 °C. Inställningen du väljer sparas som den senaste temperaturinställningen för kylskåpet.
- Kylskåpets temperatur kan ställas in i intervallet från +1 °C till +9 °C.
- Rekommenderad temperaturinställning är 4 °C.

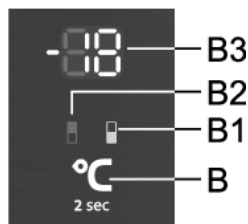

Temperaturen i **frysen** kan ställas in när symbolen **B1** är tänd. Ställ in temperaturen genom att kort trycka på knappen **B**.

- Varje gång du trycker på knappen **B** ökar temperaturen med 1 °C. Inställningen du väljer sparas som den senaste temperaturinställningen för frysen.
- Temperaturen i frysfacket kan ställas in på mellan +16 °C och 24 °C.
- Rekommenderad temperaturinställning är -18 °C.

INFORMATION!

30 sekunder efter att den senaste knappen tryckts in återgår displayen från frys till kylskåp. **B2** tänds och den temperatur som ställts in för kylskåpet visas på displayen **B3**.

Standby-läge för styrenhet/display

INFORMATION!

30 sekunder efter att du tryckt på någon knapp växlar kontrollenheten till standby-läge. Alla indikatorer på kontrollenheten stängs av. Det finns vissa undantag där några indikatorer fortsätter att lysa även när kontrollenheten befinner sig i standby-läge. Dessa undantag är bland annat följande:

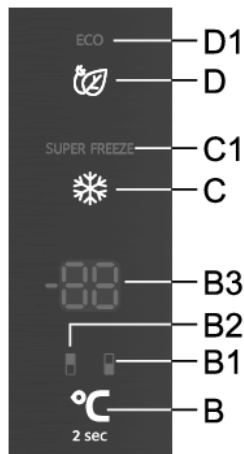

- Om intensivfrysning (boost-funktion) är aktiverad så förblir indikatorn **C1** tänd. Alla andra indikatorer är avstängda.
- Om **Eco**-funktionen är aktiverad förblir indikatorn **D1** tänd i standby-läge. Alla andra indikatorer är avstängda.
- Om den manuella avfrostningsfunktionen för frysen är aktiverad visas **CL** fortfarande på displayen **B3**, även om kontrollenheten befinner sig i standby-läge. Alla andra indikatorer är avstängda.

För att växla tillbaka från standby-läge: tryck kort på knappen **B** eller öppna kylskåpsdörren. Om **Eco**-funktionen eller intensivfrysning (boost-funktion) är aktiverad kan även knappen **C** resp. **D** användas för att återgå från standby-läget, beroende på vilken funktion som är aktiverad.

Intensiv frysning (frysack)

- Använd denna inställning när du slår på apparaten för första gången, innan rengöring eller innan du ställer in mycket mat i kylskåpet.

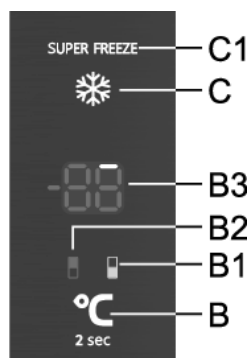

Slå på: Tryck på knappen **C** för att aktivera intensivfrysning. Ett pip hörs och indikatorerna **B1** och **C1** tänds.

Efter 30 sekunder växlar displayen automatiskt till kylskåpsdisplay – symbolen **B2** tänds och temperaturen som ställts in för kylskåpet visas på displayen **B3**.

Om du använder knappen **B** under drift för att välja frysutrymmet (**B1** tänds) så ser du de yttre delarna av de två siffrorna på displayen gradvis tändas i en cirkelform. Till en början är det bara det första segmentet (se figuren ovan) som tänds, därefter kommer segmenten att tändas successivt medsols.



I slutet av denna funktion kommer alla de yttre segmenten på displayen **B3** vara tända.

När kylskåpets temperatur visas – och symbolen **B2** är tänd – tryck kort på knappen **C** för att växla till frysens display. Symbolen **B1** tänds och funktionens status, eller hur många segment som är tända, visas på displayen **B3**. Efter 30 sekunder växlar displayen automatiskt tillbaka till att visa kylskåpets temperatur, och symbolen **B2** tänds.

- Kylskåpets temperatur kan ställas in eller justeras medan intensivfrysning är aktiverat. Du kan göra detta när symbolen **B2** är tänd. Ställ in temperaturen genom att kort trycka på knappen **B**. Funktionen intensivfrysning förblir aktiverad.

Extrem frysning (den översta lådan i frysfacket): Denna funktion fungerar endast för den översta lådan i frysfacket. Funktionen använder sig av intensiv tillförsel/blåsning av kalluft. Snabbare frysning kommer att göra att mer vitaminer, mineraler och näringsämnen i maten bevaras längre.

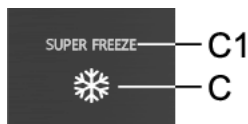

Stänga av: Om kylskåpet är aktivt (**B2** är tänd), tryck först på knappen **C** för att växla till frysen (**B1** tänds) och tryck sedan på knappen **C** för att avaktivera funktionen.

Om frysen är aktiverad (symbol **B1** är tänd), tryck på knappen **C** för att avaktivera funktionen.

- När funktionen intensivfrysning är avaktiverad återgår temperaturen till den senaste inställningen som valts innan intensivfrysningen aktiverades.
- Vid strömavbrott aktiveras funktionen igen.

INFORMATION!

- När funktionen intensiv frysning (fast freeze) är aktiverad arbetar apparaten med full effekt. Under denna tid kan ljudnivån från apparaten därför vara något högre än vanligt.

INFORMATION!

- När den intensiva frysfunktionen är aktiveras kan temperaturen vara lägre både i kylskåpet och frysfacket.

Eco-funktion



Slå på: För att aktivera **Eco**-funktionen, tryck på knappen **D**. Symbolen **D1** tänds. När denna funktionen är aktiverad är apparaten igång under optimala villkor.

Om den funktionen för intensiv frysning (SuperFreeze) eller funktionen för manuell avfrostning av frysen är aktiverad kan **Eco**-funktionen inte aktiveras.

Stänga av: För att stänga av **Eco**-funktionen, tryck kort på knappen **D** igen. Temperaturen kommer att återgå till den senaste inställningen.

Eco-funktionen avaktiveras också när du använder knappen **B** för att ändra temperaturinställningen för kylskåpet, eller när du använder knappen **C** för att aktivera intensivfrysning.

Barnlås (Child Lock)

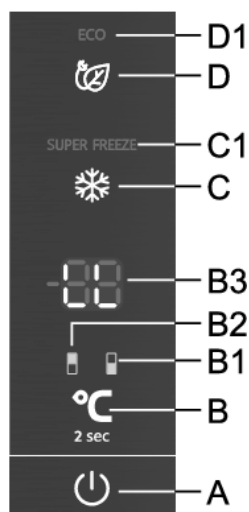

Slå på: För att aktivera barnlåset, tryck på knapparna **A** och **D** och håll den inne i två sekunder. **LL** visas kort på displayen **B3**.

Funktionen låser alla knappar utom knapparna **A** och **D**.

Så inaktiverar du funktionen: för att inaktivera funktionen trycker du in knapparna **A** och **D** och håller kvar.

Vid strömavbrott aktiveras funktionen igen.

Larm hög temperatur

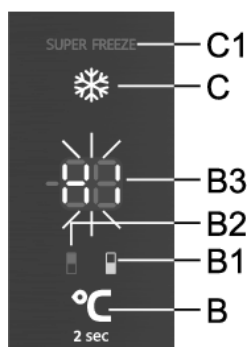

Om temperaturen inne i skåpet är för hög kommer ett akustiskt larm att aktiveras (intermittent signal). **HI** blinkar på displayen **B3** och symbolen för den del av apparaten där temperaturen är för hög (**B1** eller **B2**) tänds.

- Varje gång som apparaten slås på med **A**-knappen finns en 24-timmars fördröjning i hög temperatur-larmdriften. Om apparaten inte når tillräckligt låg temperatur under denna period kommer larmet aktiveras.

Stänga av larmet:

- Kvittera och stäng av ljudlarmet genom att trycka på valfri knapp. Aktuell temperatur i utrymmet där temperaturen är för hög börjar blinka på displayen **B3**. Om du inte bekräftar och stänger av larmet kommer det att aktiveras varje timme i ca. 15 minuter.
- Nästa gång du trycker på knappen **B** kommer den temperatur du har ställt in för det utrymme där temperaturen just nu är för hög att börja blinka och symbolen för samma utrymme börjar blinka (**B1** eller **B2**). Temperaturdisplayen blinkar tills temperaturen sjunker under larmvärdet.
- När temperaturen sjunker under larmvärdet slutar temperaturdisplayen att blinka och lyser istället fast. Temperaturen i kylskåpet visas och symbolen **B2** tänds.

Larm för öppen dörr

Om kylskåps- eller frysdörren är öppen för länge kommer ett larm (upprepande pip) att aktiveras. Om larmet inte avaktiveras manuellt kommer det att låta i 10 minuter.

Apparaten kommer att fortsätta vara i drift som om dörren var stängd.

Stänga av larmet: stäng apparatens dörr för att stänga av larmet.

INFORMATION!

Om du stänger av larmet genom att trycka på valfri knapp kommer larmet att återaktiveras efter 4 minuter om dörren fortfarande är öppen.

INFORMATION!

Om du lämnar dörren öppen i över 10 minuter stängs larmet av. Apparaten går över till felsäkert läge för att säkerställa tillräcklig nedkylning och förhindra att livsmedel förstörs trots att dörren är öppen.

Larm vid strömavbrott

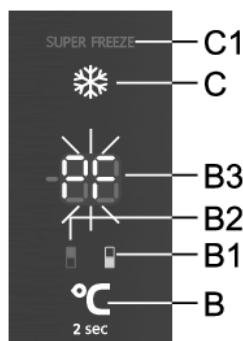

Om temperaturen i apparaten har nått larmnivån under ett strömavbrott aktiveras larmet för hög temperatur när strömförsörjningen har återställts. Ett larm hörs och **PF** blinkar på displayen **B3**.

För att kvittera och stänga av ljudlarmet, tryck på valfri knapp. Den högsta uppmätta temperaturen i frysen visas på displayen **B3** och symbolen **B1** tänds.

Nästa gång du trycker på knappen **B** visas den högsta uppmätta temperaturen i kylskåpet och symbolen **B2** tänds.

När du trycker på knappen **B** igen avaktiveras strömförsörjningslarmet och inställd temperatur för valt utrymme visas på displayen **B3**.

Om larmet för hög temperatur aktiveras samtidigt, fungerar det som beskrivet i kapitlet Larm för hög temperatur, efter att du har inaktiverat larmet för strömavbrott.

Apparatens inre utrustning

(* Utrustning beror på modellen)

Hylla

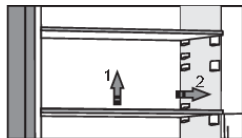

Du kan placera de tomma hyllorna i kylskåpets skenor efter eget önskemål, utan att de behöver tas ut ur kylskåpet. För att flytta hyllan eller ta ut den från kylskåpet, lyft den lätt baktill, dra den mot dig och flytta eller ta ut den. Förvara hållbara livsmedel på baksidan av hyllan där temperaturen är lägst.

Flaskställ *

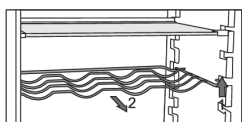

- Vissa modeller har också en flaskhållare. Den är skyddad mot att oavsiktligt dras ut. Den kan bara dras ut när den är tom. För att dra ut den, lyft den något framtill och dra den mot dig. Placera flaskhållaren så att längden av flaskorna inte hindrar korrekt stängning av dörren. Hållaren kan ta en maximal belastning på nio 0,75-liters flaskor eller en total vikt på 13 kg - se etiketten på höger sida inne i apparaten.
- Burkar kan också placeras på flaskstället (på längden eller tvären).

Frukt- och grönsakslåda med fuktstyrning (CrispZone) *

- Lådan längst ned i kylskåpet är avsedd för förvaring av frukt och grönsaker. Den ger fukt och förhindrar att maten torkar ut. Behållaren har en inbyggd fuktregulator som gör att du kan välja fuktnivå.

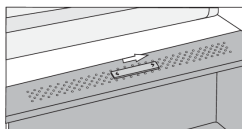

Skjutreglaget till höger: stängda ventiler, högre luftfuktighet i lådan.

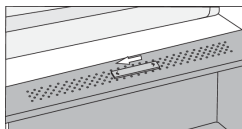

Skjutreglaget till vänster: öppna ventiler, lägre luftfuktighet i lådan.

Om du kan se droppar som ansamlas under glashyllan öppnar du ventilerna och torkar av hyllan (se kapitlet FELSÖKNING).

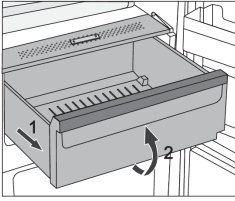

- Dra ut facket:
 - Dra ut facket så långt det går. Lyft sedan den främre delen och dra ut den helt.

Fresh Box/Chill Zone-låda *

(Gäller endast vissa modeller)

I Fresh Box/Chill Zone-facket håller sig maten fräsch längre än i ett konventionellt kylskåp, då den behåller mer smak och näringsämnen.

Förruttelseprocessen och förlust av massa är långsammare, därför förblir frukt och grönsaker färska och naturliga längre. För optimal effekt bör lådan vara helt stängd.

- När du köper mat, se till att den är färsk, eftersom detta kommer att avgöra kvaliteten på maten, samt hur lång tid den kommer att hålla i kylan.
- Förvara maten i slutna behållare eller i lämplig förpackning för att förhindra den från att släppa ifrån sig eller dra åt sig lukter.
- Ta ur maten ur lådan 30 till 60 minuter före användning för att låta aromen och smaken utvecklas vid rumstemperatur.
- Livsmedel som är frostkänsliga och därför inte är lämpliga att förvaras i lådan **Fresh Box/Chill Zone** omfattar bland annat: ananas, avokado, bananer, oliver, potatis, aubergine, gurka, bönor, paprika, melon, vattenmelon, pumpa, squash, zucchini med mera.

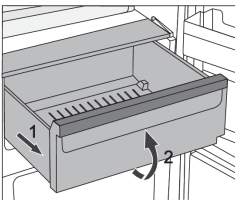

- Att ta bort lådan:
 - Dra ut lådan tills det tar emot.
 - Lyft den sedan framtill och dra ut den hela vägen.

Omvandla Fresh Box/Chill Zone-lådan till en frukt- och grönsakslåda *

- Om du behöver extra plats för frukt och grönsaker kan du omvandla Fresh Box/Chill Zone-lådan till en frukt- och grönsakslåda (CrispZone).
- Använd reglaget enligt följande:
 - För att använda lådan som en **Fresh Box/Chill Zone**: för reglaget åt höger.
 - För att använda lådan som en frukt- och **grönsakslåda (CrispZone)**: för reglaget åt vänster.

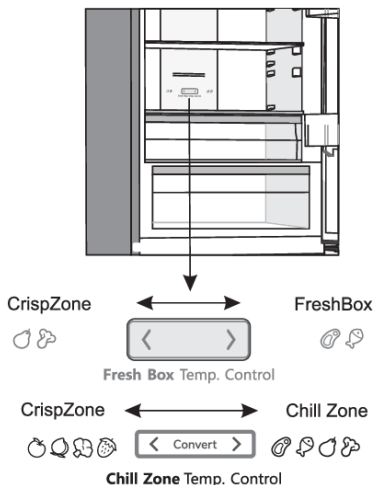

Dörrhyllor

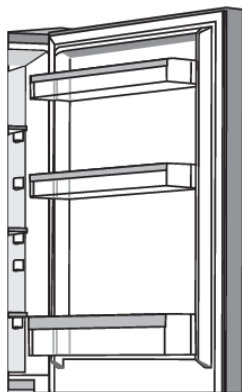

Insidan av kylskåpsdörren är försedd med hyllor som är avsedda för lagring av ost, smör, ägg, yoghurt och andra mindre förpackningar, tuber, burkar etc.

Du kan placera ut hyllorna efter eget önskemål genom att lyfta dem en aning ur deras fästspår, flytta dem till önskad plats. Se till att de monteras stadigt i den nya platsens spår.

Den nedersta hyllan är avsedd för förvaring av flaskor.

Maximal belastning på varje dörrhylla är 5 kg.

MultiFlow med luftjoniserare (NoFrost-apparater) *

- Det avancerade fläktsystemet MultiFlow fördelar den joniserade luften och jämnar ut temperaturen i hela kylskåpet. Luft berikad med extra negativajoner efterliknar det naturliga mikroklimat som håller maten fräsch längre. Detta system gör också att valfri typ av mat kan placeras var som helst i kylskåpet eftersom det inte finns någon temperaturskillnad.

AdaptTech

Innovativ sensorteknologi möjliggör justering av apparatens funktion enligt användarens vanor eller beteende. Adaptiva intelligenta system övervakar, analyserar och registrerar dagligen och varje vecka användning av apparaten och anpassar apparaten och anpassar apparatens drift till de mottagna mönstren. Om apparaten är i stånd att förutse ökad frekvens av dörröppning kommer apparaten automatiskt att sänka temperaturen innan en sådan period förhindra en höjning av temperaturen eftersom dörren öppnas oftare. Apparaten kommer även att förutse tillförläggning av större mängder mat i kylskåpet eller frysen och anpassa genom att kyla eller frysa mer intensivt.

Rekommenderad fördelning av mat i apparaten

Sektioner i kylutrymmet:

- övre del: konserver, bröd, vin, bakverk ...
- mellersta delen: mejeriprodukter, färdigmat, efterrätter, dryck, lagad mat etc.
- Chill Fresh Box/Chill Zone-fack: kött, köttvaror, delikatesser;
- Frukt- och grönsaksfack: färsk frukt, grönsaker, sallader, rotfrukter, potatis, lök, vitlök, tomater, surkål, rovor etc.



Sektioner i kylutrymmets dörr:

- övre/mittdörrfack: ägg, smör, ost etc.
- nedre dörrfack: drycker, burkar, flaskor etc.



INFORMATION!

Förvara inte frukt (bananer, ananas, papaya, citrus) och grönsaker (zucchini, aubergine, gurka, paprika, tomater och potatis) som är känsliga för låga temperaturer i kylskåpet.

Fryssektioner:

- frysning, förvaring av frysta livsmedel (se kapitel Frysning och förvaring av fryst mat).



INFORMATION!

Förvara inte följande i frysen: sallad, ägg, äpplen, päron, vindruvor, persikor, yoghurt, filmjök, gräddfil och majonnäs.

Förvaring av livsmedel i kylskåpet

Viktiga varningar om matförvaring

INFORMATION!

En korrekt användning av apparaten, lämpliga förpackningar, att upprätthålla rätt temperatur och observera livsmedelshygienstandarder har en avgörande inverkan på kvaliteten på förvaring av livsmedel.

Observera utgångsdatum för livsmedel som anges på förpackningen.

Mat som förvaras i kylskåp bör förvaras i slutna behållare eller i lämplig förpackning för att förhindra den från att släppa ifrån sig eller dra åt sig lukter och fuktighet.

Förvara inte brandfarliga, flyktiga och explosiva ämnen i kylskåpet.

Flaskor med hög alkoholhalt skall vara tätt förslutna och förvaras i upprätt läge.

Vissa organiska lösningar, eteriska oljor i citron och apelsinskal, smörsyra etc. kan skada plastytorna i händelse av en förlängd kontakt, vilket orsakar skador och för tidigt åldrande av dessa material.

Obehaglig lukt är en varning om att apparaten inte är tillräckligt ren eller att innehållet har blivit dåligt (se kapitlet Rengöring av apparaten).

Om du lämnar hemmet under en längre tid, ta bort färskvaror ur kylskåpet.

Undvika kontamination av livsmedel

Följ dessa anvisningar för att undvika kontamination av livsmedel:

- Om dörren får stå öppen under längre perioder kan detta medföra en avsevärd temperaturökning i apparatens olika fack och lådor.
- Rengör regelbundet ytor som kan komma i kontakt med livsmedel och åtkomliga dräneringssystem.
- Förvara rått kött och rå fisk i lämpliga behållare i kylskåpsdelen, så att denna typ av livsmedel inte kommer i kontakt med eller läcker vätska på andra livsmedel.
- Om kylskåpsdelen ska stå tom under en längre period måste du stänga av den, frosta ur den, rengöra och torka ur den samt lämna dörren öppen för att förhindra mögelbildning inuti apparaten.

Frysning och förvaring av fryst mat

Infrysning



INFORMATION!

Den största mängden färska livsmedel läggas in på samma gång anges på apparatens märkplåt. Om mängden mat som skall frysas överstiger den angivna mängden kommer kvaliteten på frysningen vara sämre. Dessutom kommer kvaliteten på mat som redan är fryst försämrats.

- Ta bort alla lådor för att utnyttja hela frysvolymen.
- Aktivera snabbinfrysningfunktionen 24 timmar innan infrysning av färska livsmedel:
 - **Kontrollenhet 1:** tryck in knappen **B** och håll den intryckt tills lampan över symbolen **D** tänds.
 - **Kontrollenhet 2:** tryck på **D**-knappen tills symbolen **D1** tänds;
 - **Kontrollenhet 3:** tryck och håll inne knappen **C** tills symbolen **C1** börjar blinka.

För att säkerställa att maten fryser så snabbt som möjligt bör förpackningarna fördelas enligt beskrivningen nedan:

Dela upp färsk mat i mindre förpackningar (1 kg). Lägg två förpackningar mot den bakre väggen längs med den övre lådans vänstra och högra kant, ett paket i mitten framför dem (även i den övre lådan), och en förpackning i den mellersta lådan, mot den bakre väggens mitt.

Se till att färska livsmedel inte är i kontakt med de livsmedel som redan är frysta.

- Vid frysning av mindre mängder mat (1-2 kg) behövs ingen aktivering av snabbinfrysningfunktionen.

Viktiga varningar vid infrysning



INFORMATION!

Använd endast frysen för att frysa mat lämplig för frysning. Använd alltid kvalitativa och färska livsmedel.

Välj den mest lämpliga förpackningen utifrån livsmedel och använd förpackningen på rätt sätt.

Se till att förpackningen är luft- och vattentät så att maten inte torkar ut och förlorar vitaminerna.

Ange vilken typ av mat, mängden och datum för frysning på förpackningen.

Det är viktigt att maten fryses in snabbt. Därför rekommenderas mindre förpackningar. Kyl maten innan frysning.

Förvaring av industriellt fryst mat

- Vid lagring och användning av djupfrysta livsmedel, observera tillverkarens anvisningar. Temperatur och utgångsdatum anges på förpackningen.
- Välj endast mat med oskadad förpackning som förvaras i frys vid temperaturer på -18 °C eller kallare.
- Köp inte livsmedel som täcks av frost eftersom det indikerar att den delvis har tinats flera gånger och att det är av sämre kvalitet.
- Skydda maten från upptining under transport. I händelse av en ökning av temperaturen kommer lagringstiden bli kortare och kvaliteten försämrats.

Lagringstid för frysta varor

Rrekommenderad lagringstid i frysen

Typ av mat	Lagringstid
Frukt, nötkött	från 10 till 12 månader
Grönsaker, kalv, fågel	8–10 månader
Viltkött	6–8 månader
Fläsk	4–6 månader
Finhackat kött eller köttfärs	4 månader
Bröd, pastarätter, tillagad mat, mager fisk	3 månader
Inälvor	2 månader
Rökt korv, fet fisk	1 månad

Uptining av djupfrysta livsmedel

- Uptining är ett viktigt steg i förvaringen av livsmedel som bevaras genom djupfrysning. Livsmedel måste tinas på ett korrekt sätt.
- Lämpliga metoder för uptining av mat är:
 - i kylskåpet
 - i kallt vatten
 - i en mikrovågsugn med ett lämpligt uptiningsprogram
- Vissa djupfrysta produkter kan tillredas utan att de behöver tinas först. Detta anges i så fall av producenten på förpackningen.
- Livsmedlen behöver vara förpackade i små portioner. På så vis tinar livsmedlen snabbare.
- Använd helt eller delvist tinad mat så snabbt som möjligt. Bakterierna i tinade livsmedel återaktiveras och livsmedlen blir snabbt dåliga. Detta gäller i synnerhet för vissa frukter, grönsaker och färdigrätter.
- Frys inte om helt eller delvist tinade livsmedel.

Avfrostning av apparaten

Automatisk avfrostning kylskåp

Kylskåpet behöver inte avfrostas eftersom isen på baksidan av innerväggen avfrostas automatiskt. Eventuellt ackumulerad isen smälter när kompressorn är inaktiv. Droppar strömmar genom en öppning i kylskåpets bakre vägg in i ett tråg som sitter ovanför kompressorn, varifrån de kommer att avdunsta.

Se till att öppningen i den bakre väggen i kylskåpets inre aldrig blockeras av livsmedel eller något annat föremål.

Om ett alltför stort lager is bildas på den bakre väggen av kylskåpets insida (3–5 mm), stäng av apparaten och avfrosta den manuellt.

Avfrostning NoFrost-frys

- NoFrost-frysen kommer att frostas av automatiskt. Eventuellt frostlager som skapats försvinner automatiskt.

Manuell avfrostning av NoFrost-frysen

- Trots NoFrost-funktionen kan ett islager uppstå på apparatens väggar. Det är vanligtvis resultatet av onormal användning av apparaten, t.ex. att dörren öppnas alltför ofta eller lämnas öppen under alltför lång tid, dålig dörrtätning m.m.

I så fall kan frysdelen avfrostas manuellt med hjälp av följande förfarande:

Kontrollenhet 1

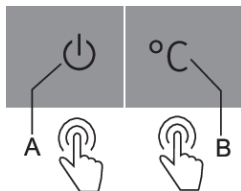

- Tryck in knapparna **A** och **B** och håll dem intryckta (10 sekunder).
- När avfrostningen är fullförd avaktiveras funktionen automatiskt.

Kontrollenhet 3

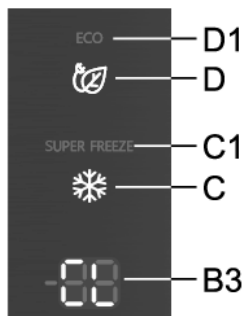

- Tryck in knapparna **D** och **C** och håll dem intryckta. Först tänds de yttre segmenten hos de två siffrorna på displayen **B3** medsols och därefter visas **CL** på displayen.
- När avfrostningen är fullförd avaktiveras funktionen automatiskt. Temperaturen som ställts in för kylskåpet visas på displayen **B3**.

Rengöring av apparaten



VARNING!

Innan rengöring, koppla bort apparaten från elnätet - stäng av apparaten (se kapitel Slå på/av apparaten) och dra ut strömsladden från vägguttaget.

- Använd en mjuk trasa för att rengöra alla ytor. Rengöringsmedel som innehåller slipande substanser, syror eller lösningsmedel är inte lämpliga för rengöring eftersom de kan skada ytan.

Rengör apparaten utvändigt med vatten eller en mild tvållösning.

Lackbelagda ytor och aluminiumytor kan rengöras med ljummet vatten till vilket ett mildt rengöringsmedel tillsatts. Användning av rengöringsmedel med låg alkoholhalt är tillåten (t.ex. fönsterrengöringsmedel). Använd inte rengöringsmedel som innehåller alkohol för rengöring av plastmaterial.

Apparatens insida kan rengöras med ljummet vatten, eventuellt med lite ättika tillsatt.

- Tvätta inte de delar i apparatens insida i en diskmaskin eftersom de kan skadas av det.

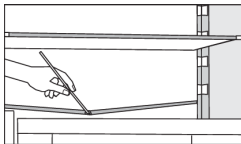

- En ränna och en öppning för utmatning av vatten från upptinade frostansamlingar sitter under kylpanelen som kyler kylskåpets inre. Rännan och öppningen får inte vara tilltäppta. Inspektera dem ofta och rengör vid behov (till exempel med ett plasticsugrör).
- Frost eller is som byggts upp kommer att öka strömförbrukningen. Därför bör det regelbundet tas bort (gäller inte NO FROST-frysar). Använd inte några vassa föremål eller sprayer.
 - Kondensorenheten som finns baksidan intill kompressorn (endast vissa modeller) ska alltid hållas ren, fri från damm eller avlagringar från matos eller ångor. avlägsna emellanåt dammet med en mjuk, metallfri borste eller dammsugare.
 - Efter rengöring, slå på apparaten igen och sätt in maten.

Felsökning

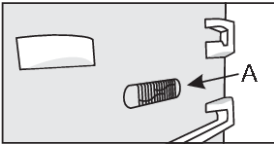
Problem:	Orsak eller åtgärd
Apparaten är ansluten till elnätet men fungerar inte.	<ul style="list-style-type: none"> Kontrollera att det finns spänning i vägguttaget och att apparaten är påslagen.
Kylsystemet arbetar kontinuerligt under en längre tid: 	<ul style="list-style-type: none"> För hög omgivningstemperatur. Dörren öppnas för ofta eller för länge. Dörren är inte ordentligt stängd (eventuella föroreningar på tätningen, felinriktad dörr, skadad tätning etc). För mycket färska livsmedel har lagts in på en gång. Sensorn i kylskåpet (A) blockeras av färska livsmedel. Se till att luften kan cirkulera runt sensorn (endast vissa modeller).
För stor ansamling av is på bakre väggen på kylskåpets insida kan bero på följande:	<ul style="list-style-type: none"> dörren öppnas för ofta eller för länge, Varm mat placeras i kylskåpet. Mat eller behållare i kontakt med den bakre innerväggen på kylskåpet. Dålig dörrtätning. Om tätningen är smutsig eller skadad, rengör eller byt ut den.
Ett lager av is eller frost byggs upp inuti frysen:	<ul style="list-style-type: none"> Dörren har stått öppen för länge eller öppnats för ofta. Dörren är inte helt stängd. Dörrens tätning är dålig (smutsig packning, dörren hänger snett, skadad packning o.s.v.). Utför en manuell avfrostning.
Kondensat (dagg) på hyllan ovanför lådorna:	<ul style="list-style-type: none"> Detta är ett övergående fenomen som inte helt kan undvikas i perioder av hög omgivningstemperatur. Det avtar när temperaturen och fuktigheten är normaliserade. Vi rekommenderar att du rengör lådorna oftare och torkar bort dropparna då och då. Öppna skjutreglaget för fuktighetskontroll. Lägg in mat i påsar eller andra förpackningar med en bra tätning.
Droppar på längst bak i kylskåpet:	<ul style="list-style-type: none"> Det är normalt. Kylskåpet avfrostas automatiskt, vilket gör att vattendroppar rinner genom en öppning i kylskåpets bakre vägg till en behållare över kompressorn, där det förångas.
Vatten droppar/läcker från kylskåpet:	<ul style="list-style-type: none"> Tilltäppt vattenutloppsöppning eller vatten som droppar förbi vattenrännan. Rengöra den blockerade öppningen, exempelvis med plastsugrör. Om ett tjockt lager av is byggs upp, avfrostas apparaten manuellt (se Avfrostning av apparaten).

Tabellen fortsätter från föregående sida

Problem:	Orsak eller åtgärd
Lampan över displayen för inställd temperatur blinkar (kontrollenhet 1).	<ul style="list-style-type: none"> • Dörren öppnas för ofta eller för länge. • Dörren är inte ordentligt stängd (eventuella föroreningar på tätningen, felinriktad dörr, skadad tätning etc). • Ett längre strömavbrott. • För mycket färska livsmedel har lagts in på en gång.
Dörren är svår att öppna:	<ul style="list-style-type: none"> • Om du försöker öppna dörren till frysen efter att du precis har stängt den kan det vara svårt att göra. När du öppnar dörren tränger kall luft ut ur apparaten och ersätts med varm luft från omgivningen. När luften kyls genereras ett undertryck vilket resulterar i problem med att öppna dörren. Efter några minuter har tillståndet normaliserats och dörren kan öppnas enkelt igen.
Produktens sidor är varma:	<ul style="list-style-type: none"> • Det här är normalt. Det finns rör och slangar installerade i apparatens sidor som ofta värms upp när apparaten används.
LED-belysningen fungerar inte:	<ul style="list-style-type: none"> • Om LED-belysningen inte fungerar, ring en servicetekniker. • Försök inte reparera LED-belysning själv, eftersom det finns risk för kontakt med högspänning.
Lampan över indikatorn 2, 3 eller 5 blinkar (kontrollenhet 1):	<ul style="list-style-type: none"> • Temperatursensorfel. Ring servicecentret för reparation. Apparaten kommer att vara igång i säkert läge tills den har reparerats av en servicetekniker. Apparaten behåller den mest lämpliga temperaturen för varje utrymme.
Lampan över indikatorn D eller E blinkar (kontrollenhet 1):	<ul style="list-style-type: none"> • Givarens brytare reagerar inte. Kontakta service för att reparera apparaten. • Fram tills en tekniker reparerar apparaten kommer den att köras i felsäkert läge och kommer automatiskt att upprätthålla den bästa temperaturen för varje fack.
Lampan över indikatorn 8 blinkar (kontrollenhet 1):	<ul style="list-style-type: none"> • Dörren har varit öppen för länge. Stäng dörren. • Om belysningen i utrymmet inte heller fungerar föreligger ett dörrsensorfel. Ring servicecentret för reparation. Apparaten kommer att vara igång i säkert läge tills den har reparerats. Apparaten behåller den mest lämpliga temperaturen för varje utrymme.
HI visas på displayen (kontrollenhet 3).	<ul style="list-style-type: none"> • Dörren öppnas för ofta eller för länge. • Dörren är inte ordentligt stängd (eventuella föroreningar på tätningen, felinriktad dörr, skadad tätning etc). • Ett längre strömavbrott. • För mycket färska livsmedel har lagts in på en gång.
PF visas på displayen (kontrollenhet 3).	<ul style="list-style-type: none"> • Ett längre strömavbrott.

Tabellen fortsätter från föregående sida

Problem:	Orsak eller åtgärd
E0 visas på displayen (kontrollenhet 3).	<ul style="list-style-type: none">• Givarens brytare reagerar inte. Kontakta service för att reparera apparaten.• Fram tills en tekniker reparerar apparaten kommer den att köras i felsäkert läge och kommer automatiskt att upprätthålla den bästa temperaturen för varje fack.
E1 eller E2 visas på displayen (kontrollenhet 3).	<ul style="list-style-type: none">• Temperatursensorfel. Ring servicecentret för reparation. Apparaten kommer att vara igång i säkert läge tills den har reparerats av en servicetekniker. Apparaten behåller den mest lämpliga temperaturen för varje utrymme.
E9 visas på displayen (kontrollenhet 3).	<ul style="list-style-type: none">• Dörren har varit öppen för länge. Stäng dörren.• Om belysningen i utrymmet inte heller fungerar föreligger ett dörsensorfel. Ring servicecentret för reparation. Apparaten kommer att vara igång i säkert läge tills den har reparerats. Apparaten behåller den mest lämpliga temperaturen för varje utrymme.

Om ovanstående tips inte löser problemet, ring närmaste auktoriserade servicecenter och ange typ, modell och serienummer som anges på märkskylten eller etiketten på apparatens inre.

Information om buller från apparaten

Kylning i frysar är möjligt genom ett kylsystem som även innefattar en kompressor (och en fläkt hos vissa apparater), vilken genererar en del buller. Ljudnivån beror på installationen, korrekt användning och ålder på apparaten.

- Efter anslutning av apparaten till elnätet kan kompressordriften, eller ljudet av rinnande vätska vara något högre. Detta är inte ett tecken på fel och det kommer inte att påverka livslängden på apparaten. Med tiden kommer apparaten drift och detta buller bli tystare.
- Ibland kan ovanliga eller höga ljud uppträda under användningen av apparaten. Detta är oftast ett resultat av felaktig installation:
 - Apparaten måste stå plant och stabilt på en solid bas.
 - Apparaten får inte vara i kontakt med en vägg eller intilliggande möbler.
 - Se till att den inre utrustningen sitter stadigt på plats och att bullret inte orsakas av skramlande burkar, flaskor eller andra behållare placerade bredvid varandra.
- På grund av den högre arbetsbelastningen på kylsystemet när dörren öppnas oftare eller under en längre tid då en stor mängd färska livsmedel läggs in eller då intensiva frysnings- eller kylningsfunktioner är aktiverade, kan apparaten tillfälligt generera mer buller.

Miljöskydd

Förpackningen är tillverkad av miljövänliga material som kan återvinnas, kasseras eller förstöras utan fara för miljön.

Kassera en gammal apparat

För att skydda miljön, ta med den gamla apparaten till en auktoriserad vitvaruuppsamlingscentral.

Dessförinnan, gör följande:

- koppla bort apparaten från elnätet;
- låt inga barn leka med apparaten.



■ Symbolen på produkten eller emballaget anger att produkten inte får hanteras som hushållsavfall. Den skall i stället lämnas in på uppsamlingsplats för återvinning av el- och elektronikkomponenter. Genom att säkerställa att produkten hanteras på rätt sätt bidrar du till att förebygga eventuellt negativa miljö- och hälsoeffekter som kan uppstå om produkten kasseras som vanligt avfall. För ytterligare upplysningar om återvinning bör du kontakta lokala myndigheter eller sophämtningstjänst eller affären där du köpte varan.

Hisense UK Ltd

Unit 2 Meadow Court Millshaw Lane Leeds, West Yorkshire, LS11 8LZ, United Kingdom

Hisense France SAS

9 Rue des 3 Soeurs, 93420 Villepinte, France

Hisense Germany GmbH

Garmischer Strasse 4-6, 80339 München, Germany

Hisense Italia SRL

Via Montefeltro, 6/A 20156 Milano, Italia

Hisense Iberia S.L

Ronda Auguste y Louis Lumiere, 23 Nave 12
Edificio Lumiere – Parque Tecnológico 46980 Paterna (Valencia). España

Gorenje gospodinjski aparati, d.o.o.

Partizanska cesta 12, 3320 Velenje, Slovenia

Hisense



860260-a1

