

Hisense

life reimagined

SV (SE)

BRUKSANVISNING

**FÖR EN UPPRÄTT KYL OCH
FRYS**



TACK FÖR ATT DU ANVÄNDER VÅR PRODUKT I DITT HEM

Vi är glada över att du har valt en Hisense-produkt. Hisense finns här för att hjälpa dig under alla dina äventyr med vår banbrytande teknik och moderna hushållsapparater av högkvalitativa material. Eftersom vi arbetar outtröttligt med energieffektivitet, bidrar du också till en mer hållbar framtid genom att använda vår produkt.

För att fullt ut använda våra tjänster, garantin och annan viktig information, kan du registrera din Hisense-produkt online på vår webbplats:

<https://www.hisense-europe.com>

Vi hoppas att vår produkt uppfyller och överträffar dina förväntningar.

Länk till databasen EU EPREL

QR-koden på energietiketten som medföljer apparaten innehåller en webblänk till denna apparats uppgifter i EU:s databas EPREL. Spara energietiketten som referens tillsammans med bruksanvisningen och alla övriga dokument som medföljer denna apparat. Du kan hitta information kring produktens prestanda i EU:s databas EPREL med hjälp av länken <https://eprel.ec.europa.eu> och det modellnamn och det produktnummer som finns på apparatens märkskylt. Mer detaljerad information om energimärkningen finns på www.theenergylabel.eu.

Apparaten är endast avsedd för hushållsbruk.

Kylskåpet är avsedd för förvaring av färska livsmedel vid temperaturer över 0 °C.

Frysen är avsedd för infrysning av färska livsmedel och långvarig förvaring av frysta livsmedel (upp till ett år, beroende på typen av mat).

Följande symboler används i hela bruksanvisningen och har följande betydelser:

 **INFORMATION!**
Information, råd, tips eller rekommendation

 **WARNING!**
Varning – allmän fara

 **ELSTÖT!**
Varning – risk för elstöt

 **BRANDFARA!**
Varning – brandrisk

Innehåll

Viktiga anmärkningar och försiktighetsåtgärder	4
Innan du använder apparaten för första gången	4
Viktiga säkerhetsanvisningar	4
Viktig information om användning av produkten	7
Miljöskydd	9
Råd för att spara ström med kyleheter	10
Installation och anslutning	11
Val av rum	11
Placering av apparaten	12
Ansluta apparaten	14
Beskrivning av apparaten	15
Användning av apparaten	16
Slå på/av apparaten	16
Justering av temperaturen i apparaten	17
Standby-läge för styrenhet/display	18
Intensiv frysning (frysack)	19
Eco-funktion(Rekommenderad inställning)	20
Funktionen	21
Semesterläge (längre frånvaro)	22
Larm hög temperatur	23
Larm för öppen dörr	24
Larm vid strömbrott	25
Apparatens inre utrustning	26
Hyllor	26
Frukt- och grönsakslåda (CrispZone) *	26
Dörrhyllor	26
Luftfördelningssystem (MultiFlow) *	26
Vattendispenser *	27
Förvaring av livsmedel i kylskåpet	29
Viktiga varningar om matförvaring	29
Undvika kontamination av livsmedel	29
Frysning och förvaring av fryst mat	30
Infrysning	30
Viktiga varningar vid infrysning	30
Förvaring av industriellt fryst mat	30
Lagringstid för frysta varor	30
Upptining av djupfrysta livsmedel	31
Avfrostning av apparaten	32
Automatisk avfrostning kylskåp	32
Avfrostning NoFrost-frys	32
Rengöring av apparaten	33
Felsökning	34
Information om buller från apparaten	37

Viktiga anmärkningar och försiktighetsåtgärder

Innan du använder apparaten för första gången

Innan du ansluter apparaten till elnätet, läs noga bruksanvisningen som beskriver apparaten och korrekt och säker användning. Instruktionerna gäller för flera apparattyper/modeller; vilket innebär att inställningar eller utrustning som beskrivs häri kanske inte finns i din apparat. Vi rekommenderar att du sparar bruksanvisningen för framtida referens och bifogar den till apparaten om den säljs i framtiden.

Bruksanvisningen innehåller No Frost version/modellen för frysen som är försedd med en fläkt och i vilken avfrostningsprocessen sker automatiskt (endast vissa modeller).

Kontrollera apparaten för eventuella skador eller felaktigheter. Om du upptäcker att din apparat är skadad, ta kontakt med den återförsäljare som du har köpt apparaten från.

Innan du ansluter apparaten till elnätet, låt den vila i ett vertikalt läge i minst 2 timmar. Detta kommer att minska risken för drif fel på grund av effekten av transport på kylsystemet.

Viktiga säkerhetsanvisningar



BRANDFARA!

VARNING! Risk för brand/brandfarliga material.

Apparaten måste anslutas till elnätet och jordas i enlighet med gällande standarder och föreskrifter.

VARNING! Placera inte flera bärbara eluttag eller bärbara strömförsörjningsaggregat på baksidan av apparaten.

Koppla bort apparatens strömsladd från eluttaget innan du rengör apparaten.



ELSTÖT!

VARNING! Om sladden är skadad måste den bytas ut av tillverkaren, dess servicerepresentant eller motsvarande behörig person för att undvika fara.

 **ELSTÖT!**

VARNING! När du placerar apparaten där den ska stå ska du se till att nätkabeln inte kommer i kläm eller skadas.

 **ELSTÖT!**

Om LED-belysningen inte fungerar, ring en servicetekniker. Försök inte reparera LED-belysning själv, eftersom det finns risk för kontakt med högspänning.

 **VARNING!**

VARNING! Använd inga elektriska apparater inuti apparaten, förutom de som tillåts av tillverkaren av denna kylapparat.

 **VARNING!**

VARNING! Använd inte mekaniska anordningar eller andra medel för att påskynda avfrostningsprocessen, förutom de som rekommenderas av tillverkaren.

 **VARNING!**

VARNING! För att undvika någon fara till följd av dålig stabilitet av apparaten, se till att den är installerad enligt anvisningarna.

Risk för frysskador

Lägg aldrig fryst mat i munnen och undvik att röra frysta livsmedel eftersom det kan orsaka frostsador.

Säkerhet för barn och utsatta personer

Apparaten är inte avsedd för användning av personer (inklusive barn) med nedsatt fysisk, sensorisk eller mental förmåga, eller personer med bristande erfarenhet och kunskap, om de inte är under uppsikt av eller först har fått instruktioner beträffande användningen av den här apparaten av en person som ansvarar för deras säkerhet.

Barn ska hållas under uppsikt för att förhindra att de leker med apparaten.

Rengöring och underhåll får inte utföras av barn utan uppsikt av en ansvarig vuxen person.

Avlägsna förpackningen som är avsedd att skydda produkten eller särskilda delar under transporten och förvara den utom räckhåll för barn. Det finns risk för skada eller kvävning.

När du tar bort en använd produkt, koppla ur nätsladden, ta bort dörren och lämna hyllorna i apparaten. Detta kommer att förhindra att barn låser in sig i apparaten.

Endast för den europeiska marknaden

Denna apparat kan användas av barn från 8 år och uppåt och av personer med nedsatt fysisk, sensorisk eller mental förmåga, eller bristande erfarenhet och kunskap, om användning sker under uppsikt av ansvarig person eller om de har fått instruktioner om hur apparaten kan användas på ett säkert sätt och förstår riskerna.

Barn ska inte leka med apparaten.

Rengöring och underhåll får inte utföras av barn utan uppsikt av en ansvarig vuxen person.

Barn i åldern 3–8 år får fylla på och ta ut produkter ur kylskåp.

Varning om köldmedel

Apparaten innehåller en liten mängd av en miljövänlig men brandfarlig gas R600a. Se till att inga delar av kylsystemet skadas. En gasläcka inte är farligt för miljön, men det kan orsaka ögonskador eller brand.

I händelse av en gasläcka, ventiler rummet ordentligt, koppla bort apparaten från elnätet och ring en servicetekniker.

Viktig information om användning av produkten



WARNING! Den här apparat är avsedd för användning i hushåll och för liknande användningsområden, till exempel:

- personalkök i butiker, på kontor och andra arbetsplatser;
- på bondgårdar, av gäster på hotell, motell och andra typer av boendemiljöer;
- miljöer av typen B&B;
- catering och liknande typer av detaljhandel.

WARNING!

WARNING! Håll ventilationsöppningar i apparatens hölje eller den inbyggda strukturen fria från hinder.

Produkten får inte användas utomhus och den får inte utsättas för regn.

Förvara inte explosiva ämnen som t.ex. sprejburkar med lättantändligt bränsle i den här apparaten.

Om apparaten kommer att vara ur bruk under en längre tid, stäng av den med hjälp av motsvarande knapp och koppla bort den från elnätet. Töm apparaten, avfrosta den, rengör den och lämna dörren på glänt.

Vid ett fel eller strömavbrott, öppna inte frysacket om frysen inte har fungerat på över 16 timmar. Efter denna period, använd den frysta maten eller tillhandahåll tillräcklig kylning (t.ex. en ersättningsapparat).

Teknisk information om produkten

Typskylten finns inuti produkten. Den indikerar data om spänning, brutto- och nettovolym, typ och mängd av köldmedium samt information om klimatklasser.

Om språket på märkskylten inte är det språk du önskar eller språket i ditt land, byt ut den mot den medföljande istället.

WARNING!

WARNING! Skada inte kylkretsen. Detta kommer också att förebygga föroreningar.

Miljöskydd

Förpackningen är tillverkad av miljövänliga material som kan återvinnas, kasseras eller förstöras utan fara för miljön.

Kassera en gammal apparat

För att skydda miljön, ta med den gamla apparaten till en auktoriserad vitvaruuppsamlingscentral.

Dessförinnan, gör följande:

- koppla bort apparaten från elnätet;
- låt inga barn leka med apparaten.



■ Symbolen på produkten eller emballaget anger att produkten inte får hanteras som hushållsavfall. Den skall i stället lämnas in på uppsamlingsplats för återvinning av el- och elektronikkomponenter. Genom att säkerställa att produkten hanteras på rätt sätt bidrar du till att förebygga eventuellt negativa miljö- och hälsoeffekter som kan uppstå om produkten kasseras som vanligt avfall. För ytterligare upplysningar om återvinning bör du kontakta lokala myndigheter eller sophämtningstjänst eller affären där du köpte varan.

Råd för att spara ström med kylenheter

- Installera apparaten som anges i bruksanvisningen.
- Öppna inte dörren oftare än nödvändigt.
- Se ibland till att luftcirkulationen under apparaten är fri från hinder.
- Om packningen är skadad eller inte ger en perfekt tätning av någon anledning ska den bytas ut så snart som möjligt.
- Förvara maten i väl tillslutna behållare eller lämpliga förpackningar.
- Innan du placerar maten i kylskåpet, låt den svalna till rumstemperatur.
- Tina fryst mat i kylutrymmet.
- För att utnyttja hela frysfackets inre volym kan du ta bort en del av lådorna som beskrivs i bruksanvisningen.
- Avfrosta din konventionella frys när ett ca 3-5 mm lager av frost eller is har byggts upp på de kylda ytorna.
- Se till att fördelningen av hyllor i facket är enhetlig och att maten är placerad så att luften fritt kan cirkulera i apparatens inre (observera den rekommenderade placeringen av mat som beskrivs i bruksanvisningen).
- I apparater med en fläkt, blockera inte fläktuttagen eller ventilerna.
- Om du inte behöver fläkten eller jonisatorn, stäng av dem för att minska energiförbrukningen.

Installation och anslutning

Val av rum

- Installera apparaten i ett torrt och välventilerat rum. Apparaten kommer att fungera korrekt om den omgivande temperaturen är i intervallet som anges i tabellen. Apparatsens klass anges på märkskylten/etiketten tillsammans med grundläggande information på apparaten.

Beskrivning	Klimatklass	Intervall för omgivningstemperatur °C	Relativ luftfuktighet
Utökad temperatur	SN	+10 till +32	≤75%
Tempererat	N	+16 till +32	
Subtropiskt	ST	+16 till +38	
Tropiskt	T	+16 till +43	



INFORMATION!

Denna apparat är inte avsedd att användas som inbyggd apparat.



INFORMATION!

Placera inte en apparat i ett rum där temperaturen kan sjunka till under 5 °C eftersom detta kan orsaka onormal apparatdrift eller fel!

- Efter installationen ska apparatens stickkontakten vara åtkomlig!
- Placera inte apparaten i närheten av apparater eller anordningar som strålar värme, såsom en kokplatta, en spis, ett element, varmvattenberedare etc, och utsätt den inte för direkt solljus. Apparaten ska stå på ett avstånd av minst 3 cm från en elspis eller gasspis eller åtminstone 30 cm avstånd från en spis med olja eller fast bränsle. Om avståndet mellan en sådan värmekälla och apparaten är mindre, använd en isolerande panel.

Placering av apparaten

För att undvika personskador eller skada på apparaten ska minst två personer installera den.

- Produkten är avsedd för fristående installation. För att uppnå deklarerad/lägsta strömförbrukning ska du alltid lämna 50 mm fritt utrymme mellan väggen och produktens baksida samt 100 mm ovanför produkten. Möjliggör även tillräcklig luftcirkulation på produktens sidor och ovanför den.
- Apparaten kan även placeras direkt intill eller mellan köksskåp eller lådor, eller direkt intill en vägg. När den är placerad på det sättet fungerar apparaten utan problem, men dess strömförbrukning kan bli högre. Ta hänsyn till det minsta nödvändiga fria utrymmet ovanför och bakom apparaten enligt uppgifterna i figuren.
- Observera det avstånd som krävs för att öppna apparatens dörr så att lådor och hyllor kan dras ut (se installationsritning).

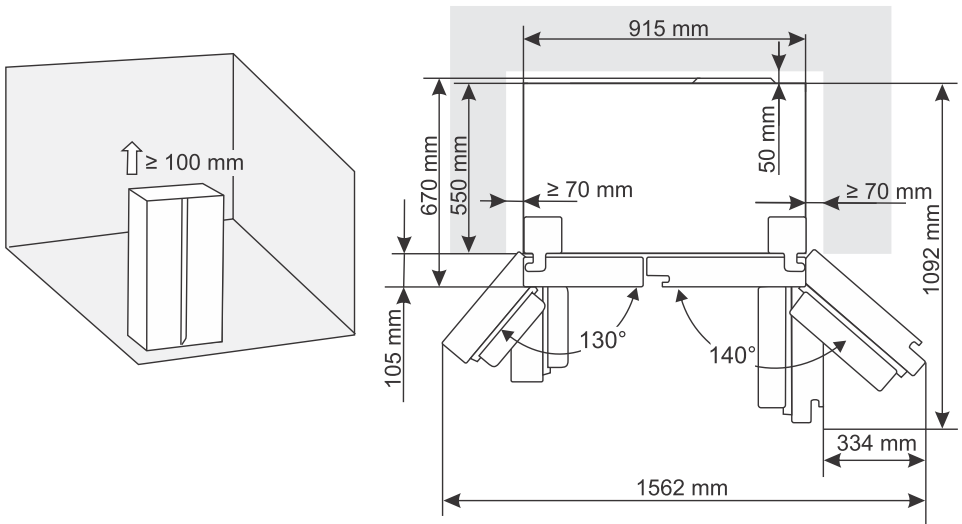

Installera produkten

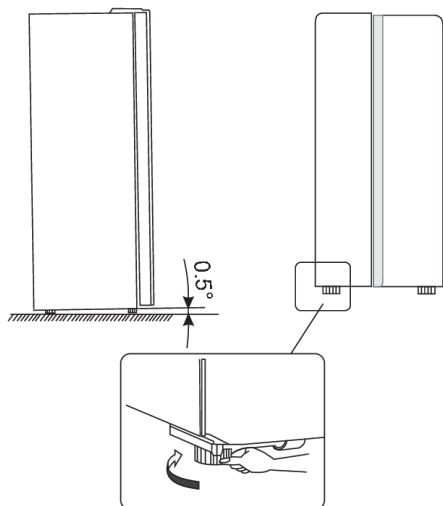

- För att säkerställa att produkten står horisontellt och att det finns tillräcklig luftcirkulation bakom produkten kan fötterna längst ner på produkten behöva justeras. Fothöjden kan justeras med fingrarna eller med hjälp av en lämplig skiftnyckel.
- Låt dörren stängas automatiskt. Vrid sedan de justerbara fötterna så att produktens övre del lutar bakåt med cirka 10 mm eller 0,5°.
- När du vill flytta produkten lyfter du upp fötterna igen så att produkten kan röra sig fritt på de roterande rullarna. När du har flyttat produkten till önskat läge justerar du den igen.

! VARNING!

Obs! Använd endast de roterande rullarna för att flytta produkten framåt och bakåt, eftersom de inte fungerar som hjul. Om du skjuter produkten åt ena eller andra sidan kan det skada golvet och rullarna.

Justera produktens dörr.

Om du upptäcker att produktens dörr inte är helt rätt justerad (att dörren till frysfacket och kylskåpet inte är på samma nivå) kan du använda det medföljande verktyget för att justera dörrens höjd.

Om frysdörren är högre än kylskåpsdörren använder du det medföljande verktyget för att vrida skruven på det nedre gångjärnet moturs för att höja dörren. Fäst sedan muttern med en skruvmejsel.

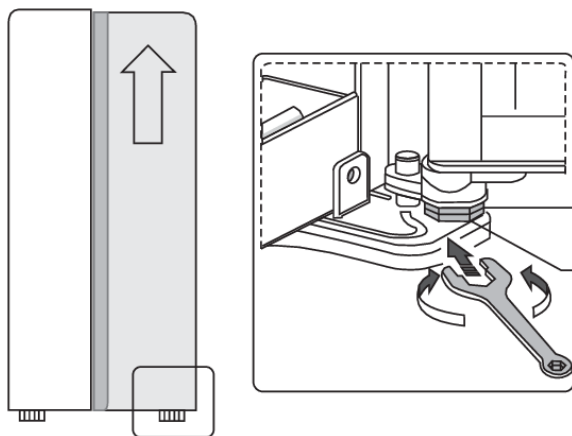

Ansluta apparaten

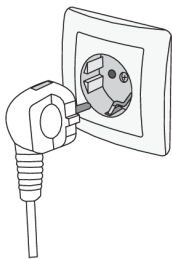

- Anslut apparaten till elnätet med hjälp av nätsladden. Väggttaget bör vara försett med en jordkontakt (säkerhetsuttag). Nominell spänning och frekvens anges på märkplåten/etiketten med grundläggande information på apparaten.
- Apparaten måste anslutas till elnätet och jordas i enlighet med gällande standarder och föreskrifter. Apparaten tål kortvariga avvikelser från den nominella spänningen, men inte mer än +/- 6 %.

Beskrivning av apparaten

Apparatens inre utrustning kan variera beroende på modell.

Denna produkt innehåller en ljuskälla med energieffektivitetsklass G.

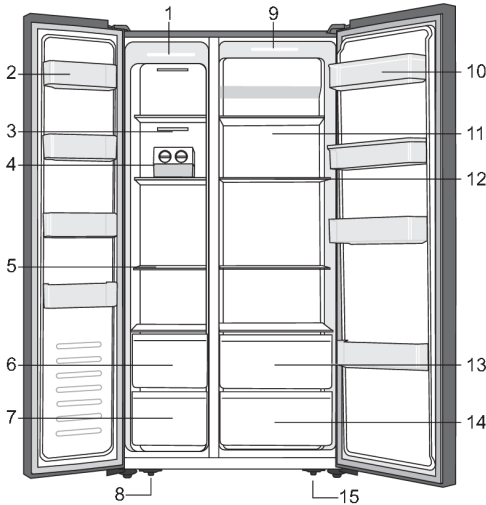

1. LED-belysning i frysdelen
2. Hylla frysdörr
3. Lock för frysens luftcirkulationskanal
4. Ismaskin *
5. Fryshylla
6. Övre fryslåda
7. Nedre fryslåda
8. Vänster justerbar fot längst ner på produkten
9. LED-lampa i kylskåpsdelen
10. Dörrhylla kylskåp
11. Lock för kylskåpets luftcirkulationskanal
12. Kylskåpshylla
13. Övre kylskåpslåda
14. Nedre kylskåpslåda
15. Höger justerbar fot längst ner på produkten

* Endast hos vissa modeller

OBS!

På grund av ändringar som görs av våra produkter då och då är det möjligt att ditt kylskåp skiljer sig något från kylskåpet som beskrivs i dessa instruktioner, men dess funktioner och användning förblir oförändrade.

Användning av apparaten

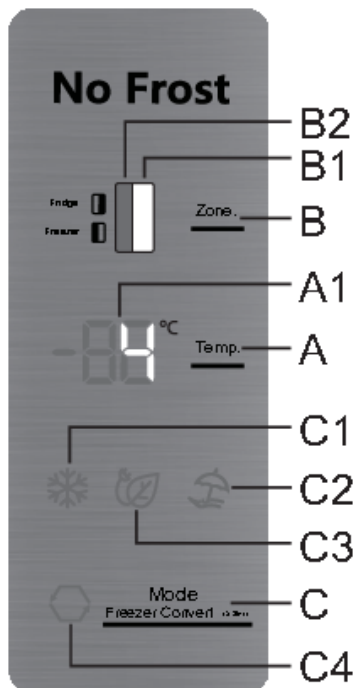

- A Knapp för inställning av temperatur
- A1 Display
- B Omkopplare för kyl/frysack
- B1 Display ylskåpsutrymme
- B2 Display frysutrymme
- C Knapp för att ställa in extra funktioner
- C1 Intensiv frysning (freezer boost)-funktionsindikator
- C2 Funktionsindikator för lång frånvaro (holiday mode)
- C3 Indikator eco-funktion
- C4 Funktionsindikator convert

Slå på/av apparaten

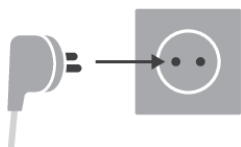

Starta: Starta produkten genom att sätta in nätsladden i eluttaget.

Stänga av: Stäng av produkten genom att ta bort nätsladden från eluttaget.

Justering av temperaturen i apparaten

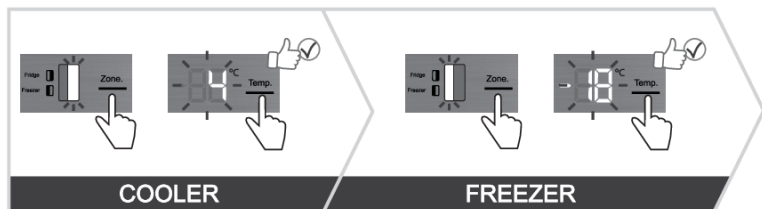

💡 INFORMATION!

- Från fabriken är apparatens temperatur förinställd till den rekommenderade inställningen, dvs. 4 °C för kyldelen och -18 °C för frysdelen.
- När apparaten är påslagen kan det ta flera timmar för den inställda temperaturen att nås. Placera inte någon mat i kylskåpet innan temperaturen sjunkit till den valda inställningen.

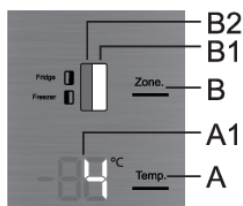

På den här modellen kan du växla mellan att ställa in temperaturen på kylskåpsdelen och frysdelen. Du kan göra detta genom att trycka på knappen **B** för att tända symbolen för den del av produkten vars temperatur du vill ställa in: **B1** för kylskåpsdelen och **B2** för frysdelen.

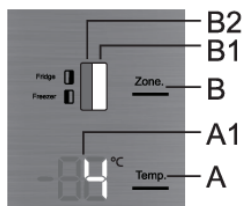

Temperaturen i **kylskåpet** kan ställas in när symbolen **B1** är tänd. Ställ in temperaturen genom att kort trycka på knappen **A**.

- Varje gång du trycker på knappen **A** ökar temperaturen med 1 °C. Inställningen du väljer sparas som den senaste temperaturinställningen för kylskåpet.
- Kylskåpets temperatur kan ställas in i intervallet från +1 °C till +9 °C.
- Rekommenderad temperaturinställning är 4 °C.

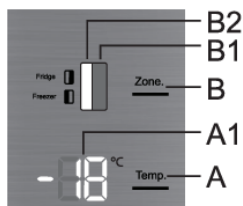

Temperaturen i **frys**en kan ställas in när symbolen **B2** är tänd. Ställ in temperaturen genom att kort trycka på knappen **A**.

- Varje gång du trycker på knappen **A** ökar temperaturen med 1 °C. Inställningen du väljer sparas som den senaste temperaturinställningen för frysen.
- Temperaturen i frysfacket kan ställas in på mellan +16 °C och 24 °C.
- Rekommenderad temperaturinställning är -18 °C.

💡 INFORMATION!

10 sekunder efter att den senaste knappen tryckts in återgår displayen från frys till kylskåp. **B1** tänds och den temperatur som ställts in för kylskåpet visas på displayen **A1**.

Standby-läge för styrenhet/display



INFORMATION!

30 sekunder efter att du tryckt på någon knapp växlar kontrollenheten till standby-läge. Alla indikatorer på kontrollenheten stängs av. Det finns vissa undantag där några indikatorer fortsätter att lysa även när kontrollenheten befinner sig i standby-läge. Dessa undantag är bland annat följande:

- Om intensivfrysning (boost-funktion) är aktiverad så förblir indikatorn **C1** tänd. Alla andra indikatorer är avstängda.
- Om **Eco**-funktionen är aktiverad förblir indikatorn **C3** tänd i standby-läge. Alla andra indikatorer är avstängda.
- Om **holiday mode**-funktionen är aktiverad förblir indikatorn **C2** tänd i standby-läge. Alla andra indikatorer är avstängda.
- Om **convert**-funktionen är aktiverad förblir indikatorn **C4** tänd i standby-läge. Alla andra indikatorer är avstängda.
- Om den manuella avfrostningsfunktionen för frysen är aktiverad visas **Cd** fortfarande på displayen, även om kontrollenheten befinner sig i standby-läge. Alla andra indikatorer är avstängda.
- Om något av larmen är aktiverat eller om något av felen visas, visas ett specifikt meddelande på displayen.

Avsluta standby-läge: tryck kort på valfri knapp eller öppna dörren till kylskåpsdelen.

Intensiv frysning (frysack) (❄)

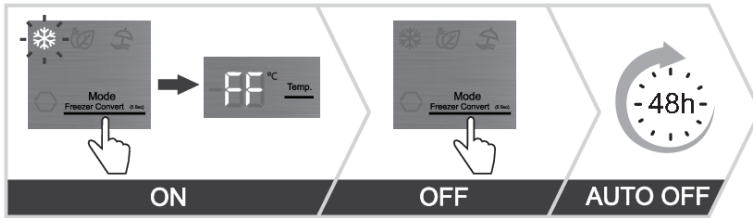

- Använd denna inställning när du slår på apparaten för första gången, innan rengöring eller innan du ställer ni mycket mat i kylskåpet.

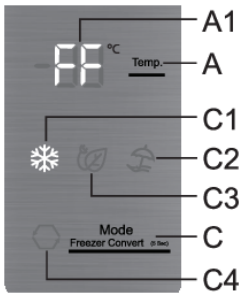

Starta: starta läget för intensiv frysning genom att trycka på knappen **C** så många gånger som behövs för att displayen ska visa **C1**. Displayen visar **FF**.

Stänga av: Stäng av läget för intensiv frysning genom att trycka på knappen **C** tills symbolen **C1** slocknar.

Om funktionen inte har inaktiverats manuellt inaktiverats den automatiskt efter cirka två dagar. Inställningen återgår till det senaste värdet.

💡 INFORMATION!

- När funktionen intensiv frysning (fast freeze) är aktiverad arbetar apparaten med full effekt. Under denna tid kan ljudnivån från apparaten därför vara något högre än vanligt.

💡 INFORMATION!

- När den intensiva frysfunktionen är aktiveras kan temperaturen vara lägre både i kylskåpet och frysacket.

Eco-funktion (🌿) (Rekommenderad inställning 👍)

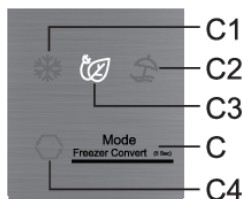
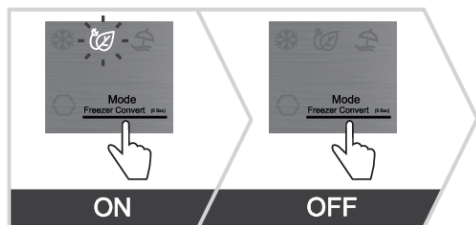

Starta: Eco-funktionen startas genom att trycka på knappen **C** så många gånger som krävs för att displayen ska visa **C3**.

Stänga av: Eco-funktionen kan stängas genom att trycka på knappen **C** igen tills symbolen **C3** slocknar.

Det **Eco**-funktionen kommer också att inaktiveras när du trycker på knappen B1 för att ändra temperaturen i kylskåpsfacket, eller om du aktiverar någon av de andra extrafunktionerna.

Funktionen Convert (🏠)

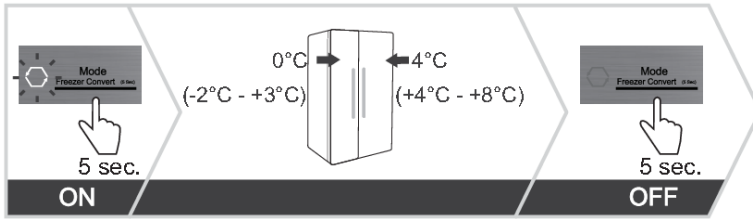

Det går att konvertera hela frysdelen till ett **ZeroZone**-utrymme. Temperaturen i frysdelen kommer då att hålla vid 0 °C eller något under. Därför ska du aldrig förvara frostkänsliga livsmedel i detta utrymme eftersom de riskerar att frysa. Innan du aktiverar funktionen **ZeroZone** ska du tömma frysen för att förhindra att djupfrysade livsmedel tinar upp och förstörs.

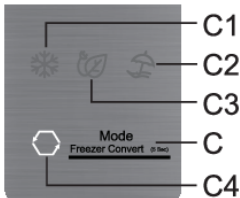

- **Starta funktionen Convert:** genom att hålla in knappen **C** (5 sekunder). Ett pip hörs och displayen tänds **C4**.
- När denna funktion är aktiverad ställs temperaturen i frysfacket in på 0 °C medan temperaturen i kylskåpsdelen ställs in på 4 °C. "0°C" blinkar på **A1**-displayen tills temperaturen i frysfacket når lämplig temperatur. När denna temperatur har uppnåtts lyser indikatorn "0°C" med fast sken.

- **Ställa in temperaturen i ZeroZone facket:** använd knappen **A** för att ställa in temperaturen på mellan -2 °C och +3 °C.
- Temperaturangivelserna är ungefärliga och beror på temperaturinställningarna i kylskåpsfacket, omgivningens temperatur, hur ofta dörren öppnas och hur mycket livsmedel som placeras i skåpet. När en högre temperatur ställs in i delen **ZeroZone** kommer även temperaturen i kylskåpsutrymmet att höjas, och vice versa. Justera inställningen utifrån driftförhållandena.
- När frysen används i **ZeroZone**-läget kan temperaturerna i kylskåpet endast ställas in på mellan +4 °C till +8 °C. Vi rekommenderar endast sådan användning om omgivningstemperaturen är mellan +16 °C och + 32 °C. Vid högre eller lägre temperaturer är det inte möjligt att garantera tillräcklig temperatur i produkten.
- När funktionen **Convert** är aktiverad inaktiveras automatiskt alla övriga extrafunktioner.
- **Stänga av funktionen Convert:** håll in knappen igen under lång tid **C**. Ett pip hörs och displayen **C4** slocknar.

Semesterläge (längre frånvaro)

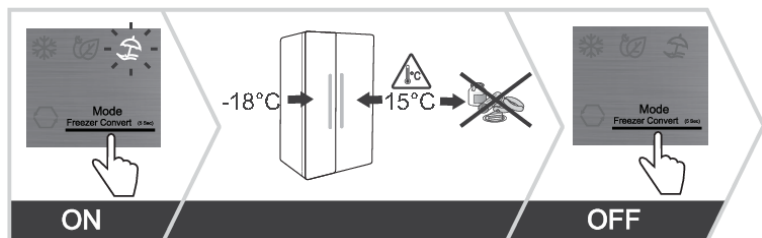

Använd denna funktion om du ska vara borta en längre tid, till exempel om du ska på semester eller åka på en längre tjänsteresa.

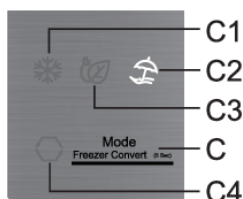

Starta: starta funktionen genom att trycka på knappen **C** så ånga gånger som krävs för att displayen ska visa **C2**.

- När denna funktion aktiveras ställs temperaturen i kylskåpet in på 15 °C och temperaturen i frysen på -18 °C.



WARNING!

Innan du aktiverar denna funktion ska kylskåpet tömmas eftersom mat som lämnas kvar i kylskåpet kan fördärvas.

Stänga av: stäng av funktionen genom att trycka på knappen **C** igen tills symbolen **C2** slocknar.

Larm hög temperatur

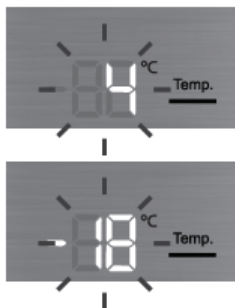
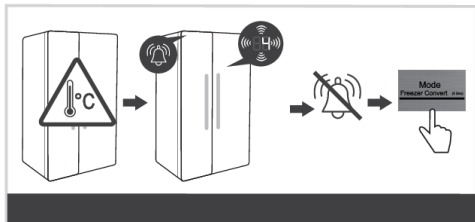

Om temperaturen på produktens insida är för hög aktiveras ett ljudlarm (upprepade pipsignaler), och den inställda temperaturen i delen där temperaturen är för hög blinkar på displayen.

- Varje gång apparaten slås på aktiveras en larmfördröjning på 24 timmar. Om apparaten inom denna tid inte uppnår tillräckligt låga temperaturer kommer larmet att aktiveras.

Stänga av larmet:

- Kvittera och stäng av ljudlarmet genom att trycka på valfri knapp. Aktuell temperatur i utrymmet där temperaturen är för hög börjar blinka på displayen. Om du inte bekräftar och stänger av larmet kommer det att aktiveras i ca. 15 minuter varje timme.
- När temperaturen sjunker under larmvärdet slutar temperaturdisplayen att blinka och lyser istället fast. Temperaturen i kylskåpet visas.

Larm för öppen dörr

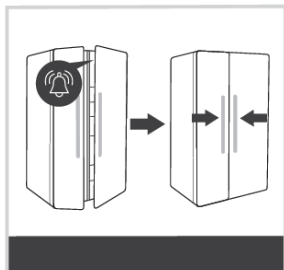

Om kyl- eller frysfacksluckan är öppen för länge aktiveras ett ljudlarm (repetitivt ljud) och **B1** eller **B2** så börjar ikonen på användargränssnittet blinka, beroende på vilken dörr som är öppen. Om du inte reagerar och stänger av det akustiska larmet, aktiveras larmet var 30:e sekund.

Stänga av larmet: stäng apparatens dörr för att stänga av larmet.

INFORMATION!

Om du stänger av larmet genom att trycka på valfri knapp kommer larmet att återaktiveras efter 4 minuter om dörren fortfarande är öppen.

INFORMATION!

Om du lämnar dörren öppen i över 10 minuter stängs larmet av. Apparaten går över till felsäkert läge för att säkerställa tillräcklig nedkylning och förhindra att livsmedel förstörs trots att dörren är öppen.

Larm vid strömavbrott

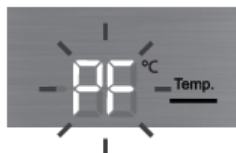
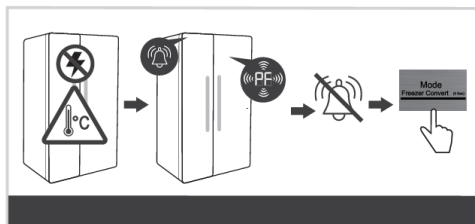

Om temperaturen i produkten har nått larmnivån under ett strömavbrott, aktiveras larmet för hög temperatur när strömförsörjningen har återställts. Ett larm hörs och **PF** blinkar på displayen.

Avaktivera larmet genom att trycka på någon av knapparna. Displayen visar frysfacket's maximala uppmätta temperatur.

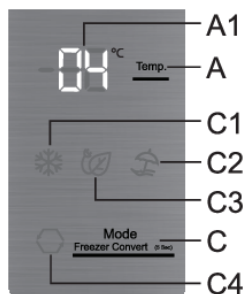

Nästa gång du trycker på knappen **A** visas den högsta uppmätta temperaturen i kylskåpsdelen.

Om du trycker på knappen **C** igen avaktiveras strömförsörjningslarmet och inställd temperatur för valt utrymme visas på displayen.

Om larmet för hög temperatur aktiveras samtidigt, fungerar det som beskrivet i kapitlet Larm för för hög temperatur, efter att du har inaktiverat larmet för strömavbrott.

Apparatens inre utrustning

(* Utrustning beror på modellen)

Hyllor

Tomma hyllor kan flyttas som du vill på skenorna i produkten utan att du behöver ta bort dem från produkten. För att flytta eller ta bort en hylla från produkten drar du den mot dig, lyfter upp den framtilt och flyttar eller drar sedan ut den ur produkten. Förvara mat som blir dålig snabbt längst in på hyllan där temperaturen är som lägst.

Frukt- och grönsakslåda (CrispZone) *

Lådorna längst ned i kylskåpet är avsedda för förvaring av frukt och grönsaker. De ger fukt och förhindrar att maten torkar ut.

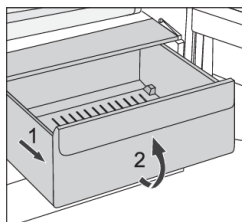

- Dra ut facket:
 - Dra ut facket så långt det går. Lyft sedan den främre delen och dra ut den helt.

Dörrhyllor

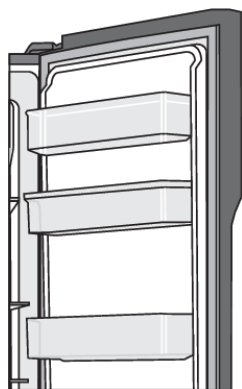

Insidan av dörren till kyl- och frysfacket är utrustad med hyllor avsedda för förvaring av små förpackningar.

Du kan placera ut hyllorna efter eget önskemål genom att lyfta dem en aning ur deras fästspår, flytta dem till önskad plats. Se till att de monteras stadigt i den nya platsens spår.

Den nedre hyllan på kylskåpets dörr är utformad för förvaring av flaskor.

Maximal belastning på varje dörrhylla är 5 kg.

Luftfördelningssystem (MultiFlow) *

- Det avancerade MultiFlow-systemet med dynamisk kylning fördelar luften jämnt och skapar en jämn temperatur i hela kylskåpet. Systemet gör det också möjligt att placera alla typer av mat på vilken hylla som helst i kylskåpet, eftersom det inte finns temperaturskillnader mellan dem.

Vattendispenser *

(Gäller endast vissa modeller)

Vattendispensern i kylskåpets dörr är konstruerad för förvaring av dricksvatten. Med en vattendispenser kan du enkelt få kylt vatten utan att behöva öppna dörren till kylfacket.

Innan du använder apparaten för första gången

Innan du använder vattendispensern för första gången måste den rengöras enligt instruktionerna nedan:

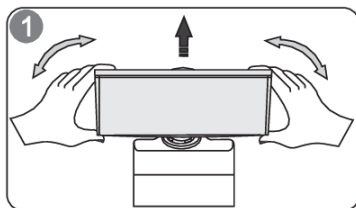

1. Håll vattendispensern på båda sidor och dra den uppåt med en liten skakning.
2. Skruva loss huvudet och rengör det, samtidigt som du rengör insidan av vattendispensern.

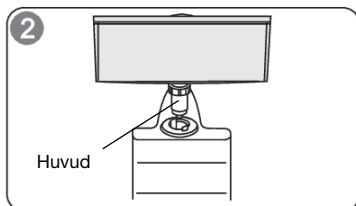

Installation

1. Sätt in dispenserns huvud i öppningen.
2. Placera behållaren i skenorna på kylskåpsdörren.
3. Tryck båda sidor av vattenbehållaren nedåt.
4. När du hör ett klick betyder det att behållaren placerats på sin avsedda plats.

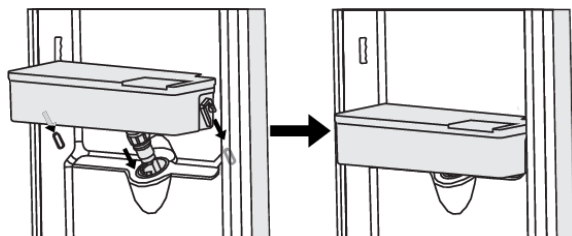

Varning!

1. Var försiktig med att inte trycka på huvudet.
2. När du installerar vattenbehållaren ser du till att sätta in huvudet i öppningen först.

Fylla på vatten

Innan du fyller behållaren med dricksvatten ser du till att vattenbehållaren sitter ordentligt i det avsedda läget.

Uppmärksamhet!

Häll upp till tre liter vatten i behållaren (enligt rekommendationen), men se till att vattnet inte överstiger maxnivån. Annars kan det spillas över kanten när locket stängs.

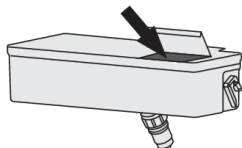

Öppna locket och häll i vattnet. När du hållt i vattnet ska du inte glömma att stänga locket helt igen.

Använda vattendispensern

1. Kontrollera att vattenbehållarens lock sitter på plats.
2. Stäng kylskåpsdörren och kontrollera vattendispensern.

Häll vatten i ett glas

Placera ett lämpligt glas under kallvattendispensern.



WARNING!

Tryck inte på dispenserns spak om det inte finns något glas under kranen, annars kan vatten strömma från dispensern.

Rengöring

1. Ta försiktigt bort vattenbehållaren från kylskåpsdörren. Rengör försiktigt behållaren, locket och huvudet med vatten.
2. Efter rengöring av dispensern ska du låta den torka eller torka den med en hårtork.
3. Om du använder kallvattendispensern ofta kan mycket vatten samlas i droppbrickan för dispenserns kran, som också kan hamna på golvet och göra det vått. Torka regelbundet behållaren med en torr trasa så att det inte samlas för mycket vatten i brickan.

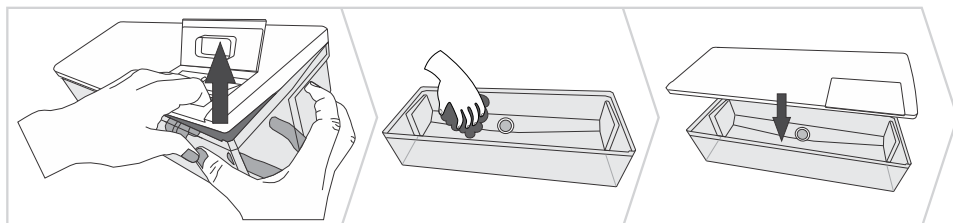

Förvaring av livsmedel i kylskåpet

Viktiga varningar om matförvaring

INFORMATION!

En korrekt användning av apparaten, lämpliga förpackningar, att upprätthålla rätt temperatur och observera livsmedelshygiensstandarder har en avgörande inverkan på kvaliteten på förvaring av livsmedel.

Observera utgångsdatum för livsmedel som anges på förpackningen.

Mat som förvaras i kylskåp bör förvaras i slutna behållare eller i lämplig förpackning för att förhindra den från att släppa ifrån sig eller dra åt sig lukter och fuktighet.

Förvara inte brandfarliga, flyktiga och explosiva ämnen i kylskåpet.

Flaskor med hög alkoholhalt skall vara tätt förslutna och förvaras i upprätt läge.

Vissa organiska lösningar, eteriska oljor i citron och apelsinskal, smörsyra etc. kan skada plastytorna i händelse av en förlängd kontakt, vilket orsakar skador och för tidigt åldrande av dessa material.

Obehaglig lukt är en varning om att apparaten inte är tillräckligt ren eller att innehållet har blivit dåligt (se kapitlet Rengöring av apparaten).

Om du lämnar hemmet under en längre tid, ta bort färskvaror ur kylskåpet.

Undvika kontamination av livsmedel

Följ dessa anvisningar för att undvika kontamination av livsmedel:

- Om dörren får stå öppen under längre perioder kan detta medföra en avsevärd temperaturökning i apparatens olika fack och lådor.
- Rengör regelbundet ytor som kan komma i kontakt med livsmedel och åtkomliga dräneringssystem.
- Förvara rått kött och rå fisk i lämpliga behållare i kylskåpsdelen, så att denna typ av livsmedel inte kommer i kontakt med eller läcker vätska på andra livsmedel.
- Om kylskåpsdelen ska stå tom under en längre period måste du stänga av den, frosta ur den, rengöra och torka ur den samt lämna dörren öppen för att förhindra mögelbildning inuti apparaten.

Frysning och förvaring av fryst mat

Infrysning

INFORMATION!

Den största mängden färska livsmedel läggs in på samma gång anges på apparatens märkplåt. Om mängden mat som skall frysas överstiger den angivna mängden kommer kvaliteten på frysningen vara sämre. Dessutom kommer kvaliteten på mat som redan är fryst försämrats.

- Aktivera snabbinfrysningfunktionen 24 timmar innan infrysning av färska livsmedel:
 - Tryck på knappen **C** så många gånger som det tar för displayen att visa **C1**
- Sedan kan du lägga färska livsmedel i frysen.

Se till att färska livsmedel inte är i kontakt med de livsmedel som redan är frysta.

- Vid frysning av mindre mängder mat (1-2 kg) behövs ingen aktivering av snabbinfrysningfunktionen.

Viktiga varningar vid infrysning

INFORMATION!

Använd endast frysen för att frysa mat lämplig för frysning. Använd alltid kvalitativa och färska livsmedel.

Välj den mest lämpliga förpackningen utifrån livsmedel och använd förpackningen på rätt sätt.

Se till att förpackningen är luft- och vattentät så att maten inte torkar ut och förlorar vitaminerna.

Ange vilken typ av mat, mängden och datum för frysning på förpackningen.

Det är viktigt att maten fryses in snabbt. Därför rekommenderas mindre förpackningar. Kyl maten innan frysning.

Förvaring av industriellt fryst mat

- Vid lagring och användning av djupfrysade livsmedel, observera tillverkarens anvisningar. Temperatur och utgångsdatum anges på förpackningen.
- Välj endast mat med oskadad förpackning som förvaras i frysdisk vid temperaturer på -18 °C eller kallare.
- Köp inte livsmedel som täcks av frost eftersom det indikerar att den delvis har tinats flera gånger och att det är av sämre kvalitet.
- Skydda maten från upptining under transport. I händelse av en ökning av temperaturen kommer lagringstiden bli kortare och kvaliteten försämrats.

Lagringstid för frysta varor

Rrekommenderad lagringstid i frysen

Typ av mat	Lagringstid
Frukt, nötkött	från 10 till 12 månader
Grönsaker, kalv, fågel	8–10 månader
Viltkött	6–8 månader
Fläsk	4–6 månader

Tabellen fortsätter från föregående sida

Typ av mat	Lagringstid
Finhackat kött eller köttfärs	4 månader
Bröd, pastarätter, tillagad mat, mager fisk	3 månader
Inälvor	2 månader
Rökt korv, fet fisk	1 månad

Upptining av djupfrysta livsmedel

- Upptining är ett viktigt steg i förvaringen av livsmedel som bevaras genom djupfrysning. Livsmedel måste tinas på ett korrekt sätt.
- Lämpliga metoder för upptining av mat är:
 - i kylskåpet
 - i kallt vatten
 - i en mikrovågsugn med ett lämpligt upptiningsprogram
- Vissa djupfrysta produkter kan tillredas utan att de behöver tinas först. Detta anges i så fall av producenten på förpackningen.
- Livsmedlen behöver vara förpackade i små portioner. På så vis tinar livsmedlen snabbare.
- Använd helt eller delvist tinad mat så snabbt som möjligt. Bakterierna i tinade livsmedel återaktiveras och livsmedlen blir snabbt dåliga. Detta gäller i synnerhet för vissa frukter, grönsaker och färdigrätter.
- Frys inte om helt eller delvist tinade livsmedel.

Avfrostning av apparaten

Automatisk avfrostning kylskåp

Kylskåpet behöver inte avfrostas eftersom isen på baksidan av innerväggen avfrostas automatiskt. Eventuellt ackumulerad isen smälter när kompressorn är inaktiv. Droppar strömmar genom en öppning i kylskåpets bakre vägg in i ett tråg som sitter ovanför kompressorn, varifrån de kommer att avdunsta.

Se till att öppningen i den bakre väggen i kylskåpets inre aldrig blockeras av livsmedel eller något annat föremål.

Om ett alltför stort lager is bildas på den bakre väggen av kylskåpets insida (3–5 mm), stäng av apparaten och avfrost den manuellt.

Avfrostning NoFrost-frys

- NoFrost-frysen kommer att frostas av automatiskt. Eventuellt frostlager som skapats försvinner automatiskt.

Rengöring av apparaten



VARNING!

Innan du rengör ska du koppla bort produkten från elnätet – koppla bort produkten och ta bort anslutningskabeln från uttaget.

- Använd en mjuk trasa för att rengöra alla ytor. Rengöringsmedel som innehåller slipande substanser, syror eller lösningsmedel är inte lämpliga för rengöring eftersom de kan skada ytan.

Rengör apparaten utvändigt med vatten eller en mild tvållösning.

Lackbelagda ytor och aluminiumytor kan rengöras med ljummet vatten till vilket ett mildt rengöringsmedel tillsatts. Användning av rengöringsmedel med låg alkoholhalt är tillåten (t.ex. fönsterrengöringsmedel). Använd inte rengöringsmedel som innehåller alkohol för rengöring av plastmaterial.

Apparatens insida kan rengöras med ljummet vatten, eventuellt med lite ättika tillsatt.

- Tvätta inte de delar i apparatens insida i en diskmaskin eftersom de kan skadas av det.
- Frost eller is som byggts upp kommer att öka strömförbrukningen. Därför bör det regelbundet tas bort (gäller inte NO FROST-frysar). Använd inte några vassa föremål eller sprayer.
- Efter rengöring, slå på apparaten igen och sätt in maten.

Felsökning

Problem:	Orsak eller åtgärd
Apparaten är ansluten till elnätet men fungerar inte.	<ul style="list-style-type: none"> • Kontrollera att det finns spänning i vägguttaget och att apparaten är påslagen.
Kylsystemet arbetar kontinuerligt under en längre tid:	<ul style="list-style-type: none"> • För hög omgivningstemperatur. • Dörren öppnas för ofta eller för länge. • Dörren är inte ordentligt stängd (eventuella föroreningar på tätningen, felinriktad dörr, skadad tätning etc). • För mycket färska livsmedel har lagts in på en gång. • Sensorn i kylskåpet blockeras av färska livsmedel. Se till att luften kan cirkulera runt sensorn (endast vissa modeller har sensor).
För stor ansamling av is på bakre väggen på kylskåpets insida kan bero på följande:	<ul style="list-style-type: none"> • dörren öppnas för ofta eller för länge, • Varm mat placeras i kylskåpet. • Mat eller behållare i kontakt med den bakre innerväggen på kylskåpet. • Dålig dörrtätning. • Om tätningen är smutsig eller skadad, rengör eller byt ut den.
Ett lager av is eller frost byggs upp inuti frysen:	<ul style="list-style-type: none"> • Dörren har stått öppen för länge eller öppnats för ofta. • Dörren är inte helt stängd. • Dörrens tätning är dålig (smutsig packning, dörren hänger snett, skadad packning o.s.v.). • Utför en manuell avfrostning.
Kondensat (dagg) på hyllan ovanför lådorna:	<ul style="list-style-type: none"> • Detta är ett övergående fenomen som inte helt kan undvikas i perioder av hög omgivningstemperatur. Det avtar när temperaturen och fuktigheten är normaliserade. Vi rekommenderar att du rengör lådorna oftare och torkar bort dropparna då och då. • Öppna skjutreglaget för fuktighetskontroll. • Lägg in mat i påsar eller andra förpackningar med en bra tätning.
Droppar på längst bak i kylskåpet:	<ul style="list-style-type: none"> • Det är normalt. Kylskåpet avfrostas automatiskt, vilket gör att vattendroppar rinner genom en öppning i kylskåpets bakre vägg till en behållare över kompressorn, där det förångas.
Vatten droppar/läcker från kylskåpet:	<ul style="list-style-type: none"> • Tilltäppt vattenutloppsöppning eller vatten som droppar förbi vattenrännan. • Rengöra den blockerade öppningen, exempelvis med plastsugrör. • Om ett tjockt lager av is byggs upp, avfrostas apparaten manuellt (se Avfrostning av apparaten).

Tabellen fortsätter från föregående sida

Problem:	Orsak eller åtgärd
Dörren är svår att öppna:	<ul style="list-style-type: none">• Om du försöker öppna dörren till frysen efter att du precis har stängt den kan det vara svårt att göra. När du öppnar dörren tränger kall luft ut ur apparaten och ersätts med varm luft från omgivningen. När luften kyls genereras ett undertryck vilket resulterar i problem med att öppna dörren. Efter några minuter har tillståndet normaliserats och dörren kan öppnas enkelt igen.
Produktens sidor är varma:	<ul style="list-style-type: none">• Det här är normalt. Det finns rör och slangar installerade i apparatens sidor som ofta värms upp när apparaten används.
LED-belysningen fungerar inte:	<ul style="list-style-type: none">• Om LED-belysningen inte fungerar, ring en servicetekniker.• Försök inte reparera LED-belysning själv, eftersom det finns risk för kontakt med högspänning.
HI visas på displayen:	<ul style="list-style-type: none">• Dörren öppnas för ofta eller för länge.• Dörren är inte ordentligt stängd (eventuella föroreningar på tätningen, felinriktad dörr, skadad tätning etc).• Ett längre strömavbrott.• För mycket färska livsmedel har lagts in på en gång.
PF visas på displayen:	<ul style="list-style-type: none">• Ett längre strömavbrott.
E0 eller E8 visas på displayen:	<ul style="list-style-type: none">• Givarens brytare reagerar inte. Kontakta service för att reparera apparaten.• Fram tills en tekniker reparerar apparaten kommer den att köras i felsäkert läge och kommer automatiskt att upprätthålla den bästa temperaturen för varje fack.
E1 eller E2 visas på displayen:	<ul style="list-style-type: none">• Temperatursensorn fel. Ring servicecentret för reparation. Apparaten kommer att vara igång i säkert läge tills den har reparerats av en servicetekniker. Apparaten behåller den mest lämpliga temperaturen för varje utrymme.
E3 eller E4 visas på displayen:	<ul style="list-style-type: none">• Apparatdelens fläkt är trasig. Kontakta service för reparation. Apparaten kan inte fungera normalt. Flytta över livsmedlen till en sval plats och stäng av apparaten.
E6 visas på displayen:	<ul style="list-style-type: none">• Fel på förångarens temperatursensor. Ring servicecentret för reparation. Produkten kommer att vara igång i säkert läge tills den har reparerats av en servicetekniker. Produkten bibehåller den mest lämpliga temperaturen för varje utrymme.

Tabellen fortsätter från föregående sida

Problem:	Orsak eller åtgärd
E7 visas på displayen:	<ul style="list-style-type: none">• Temperaturgivare för omgivningsluften är felaktig eller trasig. Kontakta ett servicecenter för reparation. Produkten körs i säkert läge tills den reparerats av en tekniker. Produkten bibehåller automatiskt den bästa temperaturen för varje fack.
E9 visas på displayen:	<ul style="list-style-type: none">• Dörren har varit öppen för länge. Stäng dörren.• Om dörren inte är öppen eller om E9 fortfarande visas 10 minuter efter att du har stängt dörren, är det ett dörrgivarfel. Ring ett servicecenter för att ordna med reparation. Produkten används i felsäkert läge tills den repareras. Produkten bibehåller automatiskt den lämpligaste temperaturen för varje fack.

Om ovanstående tips inte löser problemet, ring närmaste auktoriserade servicecenter och ange typ, modell och serienummer som anges på märkskylten eller etiketten på apparatens inre.

Information om buller från apparaten

Kylning i frysar är möjligt genom ett kylsystem som även innefattar en kompressor (och en fläkt hos vissa apparater), vilken genererar en del buller. Ljudnivån beror på installationen, korrekt användning och ålder på apparaten.

- Efter anslutning av apparaten till elnätet kan kompressordriften, eller ljudet av rinnande vätska vara något högre. Detta är inte ett tecken på fel och det kommer inte att påverka livslängden på apparaten. Med tiden kommer apparaten drift och detta buller bli tystare.
- Ibland kan ovanliga eller höga ljud uppträda under användningen av apparaten. Detta är oftast ett resultat av felaktig installation:
 - Apparaten måste stå plant och stabilt på en solid bas.
 - Apparaten får inte vara i kontakt med en vägg eller intilliggande möbler.
 - Se till att den inre utrustningen sitter stadigt på plats och att bullret inte orsakas av skramlande burkar, flaskor eller andra behållare placerade bredvid varandra.
- På grund av den högre arbetsbelastningen på kylsystemet när dörren öppnas oftare eller under en längre tid då en stor mängd färska livsmedel läggs in eller då intensiva frysnings- eller kylningsfunktioner är aktiverade, kan apparaten tillfälligt generera mer buller.

Hisense UK Ltd

Unit 2 Meadow Court Millshaw Lane Leeds, West Yorkshire, LS11 8LZ, United Kingdom

Hisense France SAS

9 Rue des 3 Soeurs, 93420 Villepinte, France

Hisense Germany GmbH

Garmischer Strasse 4-6, 80339 München, Germany

Hisense Italia SRL

Via Montefeltro, 6/A 20156 Milano, Italia

Hisense Iberia S.L

Ronda Auguste y Louis Lumiere, 23 Nave 12
Edificio Lumiere – Parque Tecnológico 46980 Paterna (Valencia). España

Gorenje gospodinjski aparati, d.o.o.

Partizanska cesta 12, 3320 Velenje, Slovenia

Hisense



915316-a4

