

Hisense

life reimagined

ANVÄNDARHANDBOK

Innan du använder denna enhet, läs igenom denna bruksanvisning noggrant och spara den för framtida referens.

WF7S1247BW

WF7S1247B*

SV

Svenska

Denna tvättmaskin är endast avsedd för hushållsbruk.
Använd den inte för tvätt som är märkt med att den inte tål maskintvätt.

Följande symboler som används i manualen har följande betydelser:

 Information, råd, tips eller rekommendation

 Varning - allmän fara

 Varning - risk för elektriska stötar

 Varning - risk för het yta

 Varning - brandrisk



Det är viktigt att läsa instruktionerna noggrant.

INNEHÅLL

4 SÄKERHETSÅTGÄRDER	INLEDNING
12 MASKINBESKRIVNING 13 Specifikationer	
14 INSTALLATION OCH ANSLUTNING 15 Ta bort transportbultar/skruvar 16 Flyttning och transport efter installation 17 Plats 17 Justerbara fötter 18 Installationsavstånd 19 Anslutning till vattenförsörjning 19 AquaStop 20 Anslutning och säkring av avloppsslangen 22 Anslut strömförsörjning	FÖRBEREDELSE INNAN FÖRSTA ANVÄNDNING
23 INNAN FÖRSTA ANVÄNDNING	
24 TVÄTTPROCESS, STEG FÖR STEG (1-6) 24 Steg 1: Kolla etiketterna på tvätten 25 Steg 2: Förberedelser av tvättprocessen 32 Steg 3: Välj tvättprogram 34 Steg 4: Välj ytterligare inställningar och funktioner 41 Steg 5: Starta ett tvättprogram 42 Steg 6: Tvättprogrammet är slut	STEG I TVÄTTPROCESSEN
43 AVBROTT OCH PROGRAMÄNDRINGAR	
44 NÖDÖPPNING AV DÖRR 45 UNDERHÅLL & RENGÖRING 45 Rengöringsmedelsfack 46 Rengöringsvattenslang, tvättmedel dispenser hus och tätningslist 47 Rengöring av pumpfilter 48 Rengör exterier	RENGÖRING OCH UNDERHÅLL
49 FELSÖKNING 49 Vad ska man göra...? 50 Felsökning och felkoder	
51 REKOMMENDATIONER OCH EKONOMISK ANVÄNDNING 52 Tips för borttagning av fläckar 54 KASSERING 55 NORMAL STRÖMFÖRBRUKNING 56 Ansluta din enhet till applikationen ConnectLife	FELSÖKNING DIVERSE

SÄKERHETSÅTGÄRDER



Läs bruksanvisningen noggrant innan du använder maskinen.

Använd inte maskinen utan att ha läst och förstått dessa instruktioner för användning först.

Denna bruksanvisning medföljer flera olika modeller av tvättmaskiner. Därför kan vissa funktioner eller inställningar inte vara tillgängliga i just din maskin.

Underlåtenhet att följa instruktionerna eller olämplig användning av maskinen kan leda till skador på tvätten eller apparaten, eller skada på användaren. Ha bruksanvisningen nära till hands, nära maskinen.

Denna tvättmaskin är endast avsedd för hushållsbruk. Om maskinen används för yrkesmässigt, vinstsyfte eller ändamål som är mer än normal användning i ett hushåll, eller om maskinen används av en person som inte är en konsument, ska garantitiden vara den kortaste garantiperioden som krävs enligt relevant lagstiftning.

Följ anvisningarna noga för installation av maskinen och anslutning till vatten- och elnätet (se kapitel "INSTALLATION OCH ANSLUTNING").

Anslutning till vatten och strömförsörjning ska utföras av en korrekt utbildad tekniker.

All reparation och allt underhåll som rör säkerhet eller prestanda ska utföras av utbildade experter.

En skadad nätsladd får endast bytas ut av tillverkaren, en servicetekniker eller en auktoriserad person.

Innan du ansluter maskinen till elnätet, vänta i minst 2 timmar tills den uppnår rumstemperatur.

Produkten får endast underhållas av en auktoriserad serviceverkstad som endast använder godkända reservdelar.

Försök INTE reparera apparaten själv. Reparationer som utförs av oerfarna personer kan leda till personskador eller allvarligare felfunktioner. Kontakta din lokala serviceverkstad och använd alltid originalreservdelar.

Vid felaktig anslutning eller användning, eller service av en obehörig person, ska användaren ansvara för reparationskostnaden för eventuella skador som inte täcks av garantin.

Maskinen får inte anslutas till strömförsörjningen med en förlängningssladd.

Anslut inte maskinen till strömförsörjningen med hjälp av en extern omkopplingsenhet, såsom en programtimer, eller till en strömkälla som regelbundet slås på och av.

Anslut inte maskinen till ett eluttag avsett för låg kapacitet.

Eluttaget ska vara säkert jordat och vattentillförseln ska vara obehindrad.

Installera inte maskinen i ett rum där temperaturen kan sjunka till under 5°C, då delar kan skadas vid frysning.

Placera maskinen på en jämn och stabil fast (betong) bas.

Om maskinen placeras på en förhöjd stabil bas ska den även säkras mot att falla.

Ta bort transportbultarna före första användningen, eftersom tillkoppling av en blockerad maskin kan leda till allvarliga skador (se kapitel "INSTALLATION OCH ANSLUTNING/Ta bort transportbultar/skruvar"). Garantin upphör att gälla vid händelse av sådan skada.

När du ansluter till vattenförsörjningen, se till att använda den medföljande vattenslangen och packningarna. Vattentrycket ska vara mellan 0,1-1 MPa (1-10 bar; 1-10 kp/cm²; 10-100 N/cm².)

Använd alltid en ny vattenslang för att ansluta maskinen till vattenförsörjningen; återanvänd inte den gamla vattenslangen.

Tömningsslangens ände ska nå in i avloppssystemet.

Innan du startar tvättcykeln, tryck på luckan på den angivna platsen tills den låses på plats. Luckan kan inte öppnas under maskinens drift.

Efter tvättcykeln stänger du vattenkranen och drar ut stickkontakten.

Använd endast tvättmedel för maskintvätt och skötsel av tvätt. Vi ansvarar inte för skador eller missfärgning av packningar och plastdelar till följd av användning av blek- eller färgämnen.

Vid avkalkning, använd endast avkalkningsmedel med extra korrosionsskydd (använd endast icke-korrosiva avkalkningsmedel). Följ tillverkarens instruktioner. Avsluta avkalkningsprocessen med flera sköljcykler eller genom att köra programmet **Drum Clean (Självrengöring)** för att ta bort eventuell syra (t.ex. vinäger etc.).

 Använd inte tvättmedel som innehåller lösningsmedel eftersom detta kan leda till utsläpp av giftiga gaser, skador på maskinen och en ökad risk för brand och explosion.

Maskinen är inte avsedd att användas av personer (inklusive barn) med fysiska eller psykiska funktionsnedsättningar eller personer som saknar erfarenhet och kunskap. Dessa personer bör instrueras om användningen av maskinen av en person som ansvarar för deras säkerhet.

Garantin täcker inte förbrukningsvaror, mindre färgavvikelser, ökat buller som härrör från apparatens ålder och estetiska defekter på komponenter som inte påverkar apparatens funktionalitet och säkerhet.

BARNSÄKERHET

Innan du stänger maskinluckan och kör igång programmet, kolla så att det inte finns något annat än tvätt i trumman. Kolla så att inget barn har klättrat in i trumman och stängt dörren från insidan.

Förvara alltid tvättmedlet och balsamet utom räckhåll för barn.

Aktivera barnlåset. Se kapitlet "VÄLJ YTTERLIGARE INSTÄLLNINGAR OCH FUNKTIONER/Barnlås".

Låt inte barn yngre än tre år komma nära apparaten, såvida de inte är under konstant övervakning.

Maskinen är tillverkad i enlighet med gällande säkerhetsstandarder.

Denna maskin kan användas av barn från 8 år och uppåt och av personer med nedsatt fysisk, sensorisk eller mental förmåga eller brist på erfarenhet och kunskap, men endast om de övervakas och har fått instruktioner om säker användning av maskinen och om de även förstår riskerna med olämplig användning. Se till att barn inte leker med maskinen.

Barn får inte rengöra maskinen eller utföra underhållsuppgifter utan tillsyn.

RISK FÖR HET YTA

Under tvättcyklerna kan trumdörren bli varm. Var försiktig så att du undviker brännskador. Se till att barn inte leker nära glasdörren.

SKYDD MOT VATTENAVLOPP (NÄR DET ÄR PÅSLAGET)

Om vattennivån stiger över normal nivå aktiveras vattennivåskyddet. Det stänger av vattentillförseln och börjar pumpa ut vattnet. Programmet har avbrutits och ett fel har rapporterats.

TRANSPORT/TRANSPORT EFTER INSTALLATION

Om du flyttar maskinen efter att den har installerats, installera transportbultarna (se kapitlet "INSTALLATION OCH ANSLUTNING/Flyttning och transport efter installation"). Innan transportbultarna sätts i måste maskinen kopplas bort från elnätet!

Om nätkabeln är skadad måste den bytas ut av tillverkaren, dess serviceombud eller personer med motsvarande kvalifikationer för att undvika fara.

Vatten som tappas ut under en högtemperaturtvätt eller torkcykel är varmt. Rör inte vattnet.

Öppna inte maskindörren med våld under drift (högtemperaturtvätt/torkning/centrifugering).

Använd inte maskinen om industrikemikalier har använts i rengöringsprocessen.

Det får inte samlas ludd runt maskinen.

Tillräcklig ventilation måste tillhandahållas för att undvika att luft strömmar tillbaka från maskinen in i rummet, vilket kan orsaka brand.

Produkter som har förorenats med ämnen som matolja, aceton, alkohol, bensin, fotogen, fläckborttagningsmedel, terpentin, vaxer och vaxborttagningsmedel bör tvättas i varmt vatten med extra mycket tvättmedel innan de tvättas i maskinen.

Produkter som skumgummi (latexskum), duschmössor, vattentäta textilier, produkter med gummibaksida och kläder eller kuddar med skumgummikuddar bör inte tvättas i maskin.

Sköljmedel, eller liknande produkter, ska användas enligt anvisningarna som finns för sköljmedel.

Ta bort alla föremål, såsom tändare och tändstickor, från klädernas fickor.

VARNING: Anslut inte maskinen till strömförsörjningen med hjälp av en extern omkopplingsenhet, såsom en programtimer, eller till en strömkälla som regelbundet slås på och av.

För apparater med ventilationsöppningar i basen, se till att öppningarna inte är blockerade.

Apparaten får inte installeras på en sådan plats där dess dörr inte kan öppnas utan begränsningar.

Frånluft får inte släppas ut i en rökkanal som används för att släppa ut rök från maskiner som förbränner gas eller andra bränslen.

MASKINBESKRIVNING

FRÄMRE

- 1 Styrenhet
- 2 Programväljare
- 3 Tvättmedelsfack
- 4 Dörr
- 5 Märkskylt
- 6 Pumpfilterskydd

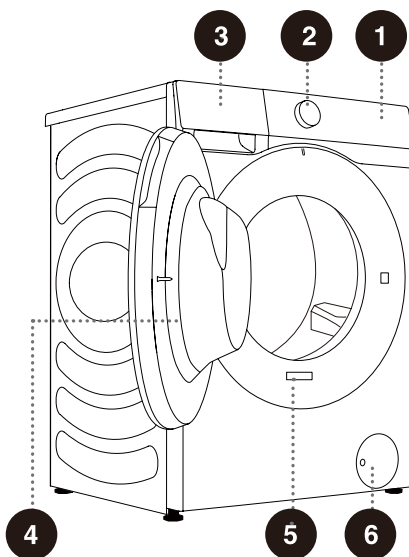

BAKRE

- 1 Vattenslang
- 2 Strömsladd
- 3 Avloppsslang
- 4 Justerbara fötter
- 5 Transportbultar/skruvar

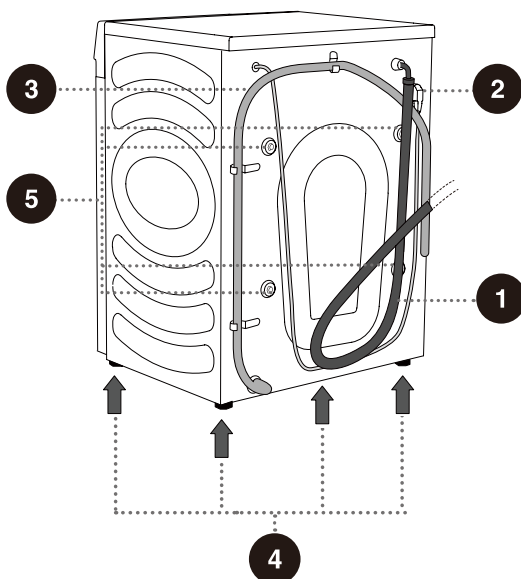

💡 Illustrationerna i denna handbok är endast avsedda som referens. Eftersom våra produkter ständigt förbättras kan utseende, färg och funktion hos din faktiska produkt skilja sig från illustrationerna.

SPECIFIKATIONER

(BEROENDE PÅ MODELL)

Märkskylten är monterad på maskindörrens framvägg (se kapitlet "MASKINBESKRIVNING").

Maximal kapacitet	12 kg
Vikt	73 kg
Märkspänning	220-240 V~
Nominell effekt	1750 W
Frekvens	50 Hz

Mått (mm)

Index	Mått (mm)
A	595
B	845
C	610
D	640
E	670
F	1150

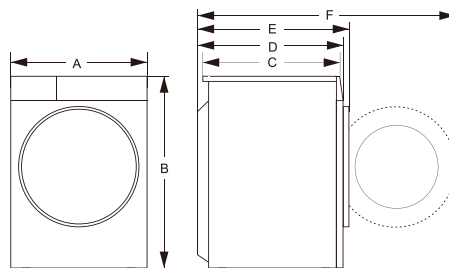

Märkskylt

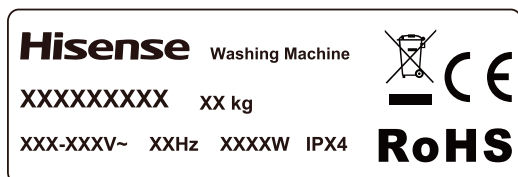

⚠ Innan du ansluter maskinen till elnätet, vänta i minst 2 timmar tills den uppnår rumstemperatur.

INSTALLATION OCH ANSLUTNING

☞ Ta bort all förpackning (se kapitlet "KASSERING"). Vid upppackning, se till att inte skada apparaten med ett vasst föremål. Förvara förpackningsmaterialet (plastpåsar, andra plastdelar etc.) utom räckhåll för barn.

Kontrollera om det finns några skador på apparaten. Om du misstänker att apparaten är skadad, använd den inte utan kontakta omedelbart kundtjänsten.

Apparaten levereras med ett stödset som innehåller:

- Användningsinstruktioner;
- 4 plastpluggar;
- Försörjningsslang;
- Avloppsslanghållare;
- Skiftnyckel;
- Bullerreducerande skiva.

Se till att alla delar som anges ovan medföljer.

HUR MAN INSTALLERAR BULLERSKYDDSSKIVAN

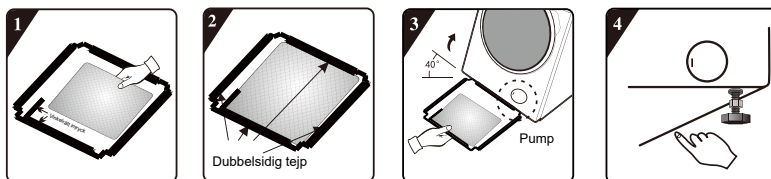

1. Innan du monterar bullerskyddsskivan, rikta in och klistra fast den akustiska absorptionsullen med och längs det rätvinkliga intrycket på bullerskyddsskivan (denna procedur är onödig för vissa modeller utan akustisk absorptionsull).
2. Ta bort ytappret på den dubbelhäftande tejen på bottenplattans fyra sidor.
3. Luta maskinen i en vinkel på 40° och låt sidan med den rätvinkliga skåran vara vänd mot tvättmaskinens framsida, så som visas i figuren. Skjut in sidan med den sneda vinkeln mellan de två fotskruvorna på tvättmaskinens baksida så att den sitter helt på plats. Installera sedan bullerreducerande skiva och se till att den ligger an mot tvättmaskinens undersida.
4. Tryck fast den dubbelhäftiga tejen på fyra sidor manuellt för att fästa bullerreducerande skiva ordentligt på maskinen.

TA BORT TRANSPORTBULTAR/SKRUVAR

 Innan enheten används för första gången måste transportbultarna/skruvorna tas bort. En blockerad enhet kan skadas när den kopplas in. Garantin upphör att gälla vid händelse av sådan skada.

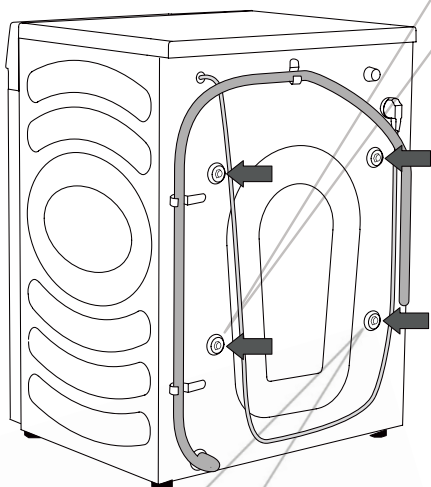

Här finns en klämma för nätkabeln, som också bör tas bort.

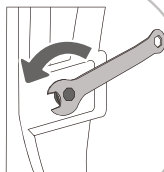

1 Flytta åt sidan av slangarna och använd en passnyckel för att vrida de 4 skruvarna på baksidan av apparaten moturs, som pilen visar. Lossa dem ca 30 mm (inte helt).

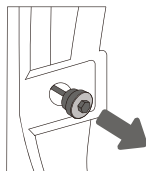

2 Dra ut alla 4 transportbultarna/skruvorna horisontellt.

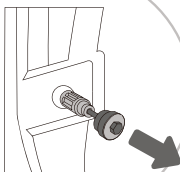

3 Dra ut 3 transportbultarna/skruvorna tillsammans med gummi- och plastdelen.

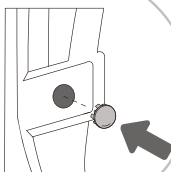

4 Täck de 4 skruvhålen med plastlocken. Plastkåporna levereras i tillbehörsväskan (support set) tillsammans med bruksanvisningen.

 para transportbultarna/skruvorna för framtida transport av enheten (för att sätta tillbaka transportbultarna/skruvorna, följ ovanstående anvisningar i omvänd ordning).

FLYTTNING OCH TRANSPORT EFTER INSTALLATION

⚡ Ör att flytta maskinen efter att den har installerats, måste transportbultarna/skruvarna sättas tillbaka för att förhindra skador orsakade av vibrationer under transporten (se kapitel "INSTALLATION OCH ANSLUTNING/Ta bort transportbultar/skruvar"). Om du har blivit av med transportbultarna/skruvarna kan du beställa dem från tillverkaren.

⚠ Efter transport ska maskinen stå stilla i minst två timmar innan den ansluts till elnätet. Apparaten ska installeras och anslutas av en utbildad tekniker.

⚠ Läs noga igenom bruksanvisningen innan du ansluter maskinen. Skador till följd av felaktig anslutning eller användning av maskinen täcks inte av garantin.

PLATS

💡 Golvet som enheten placeras på måste ha ett betongfundament. Det ska vara rent och torrt; annars kan maskinen glida. Rengör även undersidan av de justerbara fötterna.

💡 Maskinen måste stå stabilt på en stadig bas.

JUSTERBARA FÖTTER

Använd ett vattenpass och den medföljande skiftnyckeln.

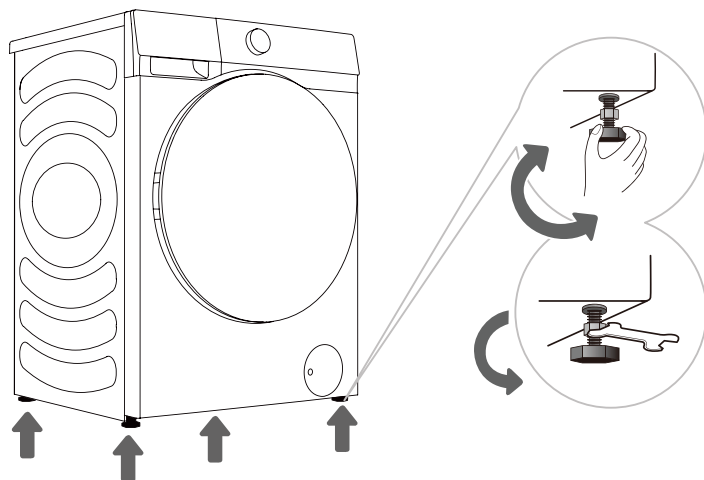

.....
1 Vrid de justerbara fötterna för att justera maskinen. Fötterna tillåter justering med +/- 2 cm.
.....

2 Efter att ha justerat fötterna, dra åt låsmuttrarna (kontramuttrarna) ordentligt genom att vrida dem mot maskinens botten med hjälp av den medföljande nyckeln ↑ (se bild).

💡 Maskin på ojämnt underlag kan orsaka vibrationer, glidning och högljudd drift. Felaktig justering av maskinen täcks inte av garantin.

💡 Onormalt eller högt ljud kan uppstå när apparaten används, oftast som ett resultat av felaktig installation.

INSTALLATIONS AVSTÅND

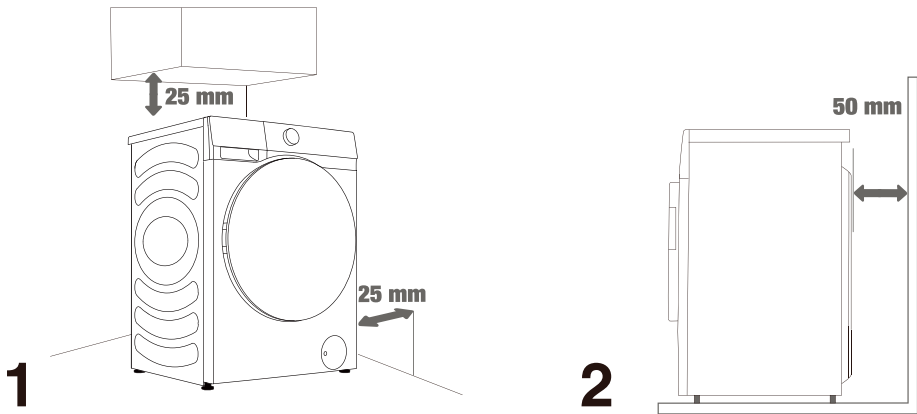

⚠ Maskinen får inte vara i direkt kontakt med en vägg eller möbel. Lämna ett mindre utrymme runt maskinen enligt bilden för optimal maskindrift.

Underlåtenhet att lämna de minsta nödvändiga utrymmena kan leda till osäker eller onormal drift av maskinen. Dessutom kan överhettning förekomma (figur 1 och 2).

⚠ Det rekommenderas att inte installera maskinen i ett stängt utrymme.

ANSLUTNING TILL VATTENFÖRSÖRJNING

Fäst vatteninloppsslangen på vattenkranen ordentligt.

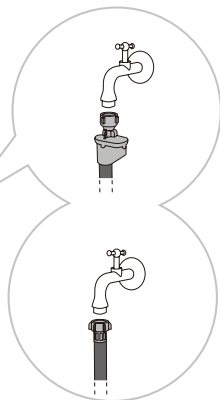
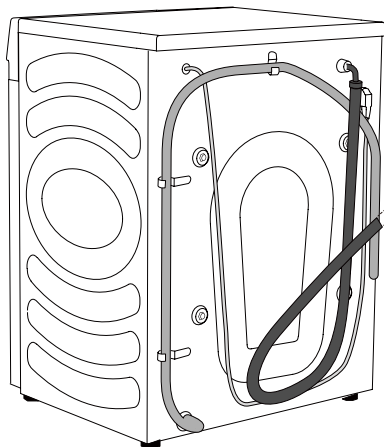

A AquaStop

B Regelbunden anslutning

☞ För normal drift bör inloppsvattentrycket vara mellan 0,1-1 MPa (1-10 bar; 1-10 kp/cm²; 10-100 N/cm²). Det lägsta vattentrycket kan fås genom att mäta vattenflödet. 3 liter vatten ska rinna ut från en helt öppen kran på 15 sekunder.

☞ Dra åt vattenslangen för god tätning (max. 2 Nm) efter anslutning av slangen. Kontrollera tätningen för eventuella läckor. Använd inte tång eller liknande verktyg eftersom det kan skada muttergången.

☞ Använd endast vattenslangen som medföljer maskinen. Använd inte begagnade slangar eller andra slangar.

☞ Se till att slangen inte är skadad. Om slangen är försliten, spröd eller skadad måste den bytas ut.

AquaStop (ENDAST FÖR VISSA MODELLER)

Om ett internt rör eller slang är skadad aktiveras ett avstängningssystem för att stänga av vattentillförseln till maskinen. I så fall blir kontrollfönstret (a) rött. Byt ut vattenslangen.

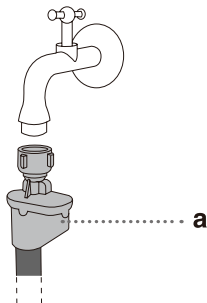

💡 Doppa inte AquaStop-slangsystemet i vatten eftersom det innehåller en elektrisk ventil.

💡 Vattenslangen kan anslutas utan backventil.

💡 Se till att den anslutna vattenslangen inte är vriden eller blockerad.

ANSLUTNING OCH SÄKRING AV AVLOPPSSLANGEN

Mata in avloppsslangen i ett tvättställ eller ett badkar, eller anslut den direkt till ett avlopp (minsta avloppsslangens diameter 4 cm). Det vertikala avståndet från golvet till slutet av avloppsslangen bör cirka 60-100 cm. Den kan fästas på tre sätt (A, B, C).

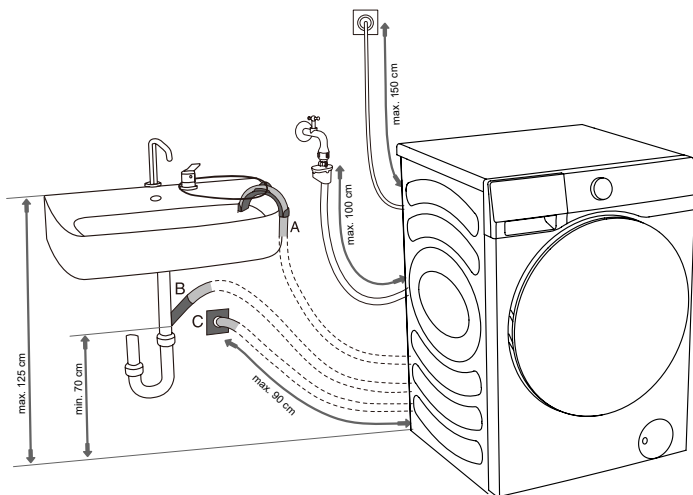

A Avloppsslangens ände kan även placeras över ett handfat eller ett badkar. Använd en knytrem för att fästa slangen genom armbågsstödet för att förhindra att den glider.

B Avloppsslangen kan även fästas direkt på diskbänkens avlopp. Använd inte ett litet handfat. Var uppmärksam på att det dränerade vattnet kan vara varmt.

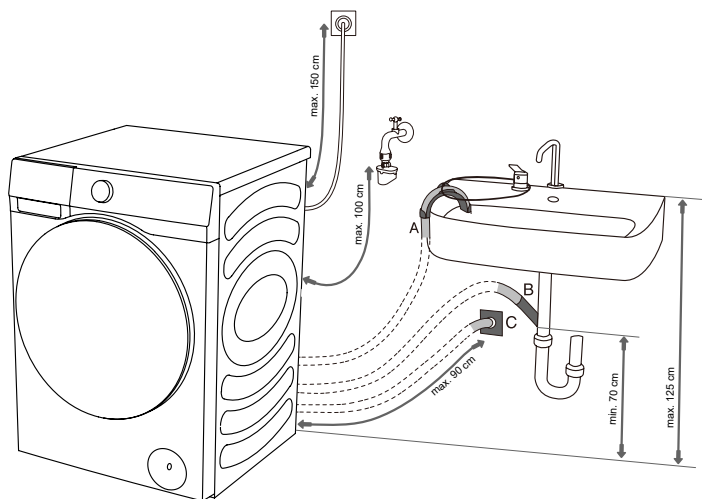

C Avloppsslang kan också fästas på ett väggavlopp med vattenlås, som bör installeras korrekt för att möjliggöra rengöring.

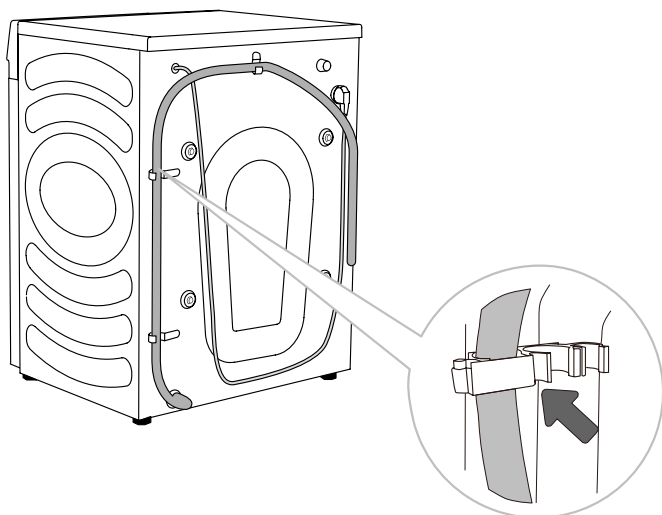

D Avloppsslangen måste fästas i krokarna på maskinens baksida, enligt bilden.

⚠ Se till att avloppsslangen inte är skadad.

⚠ Underlåtenhet att installera avloppsslangen korrekt kan leda till osäker eller onormal drift av maskinen.

ANSLUT STRÖMFÖRSÖRJNING

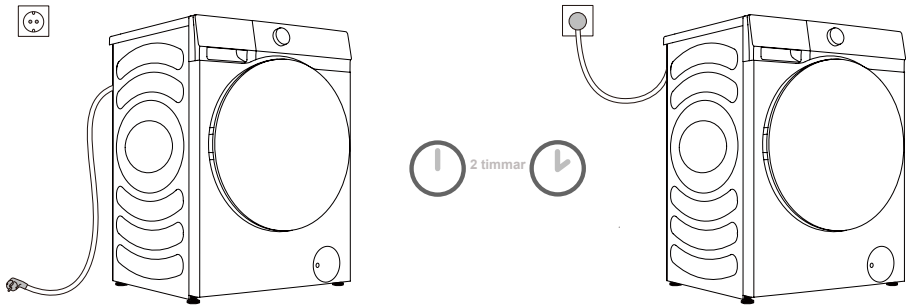

⚠ Innan du ansluter maskinen till elnätet, vänta i minst 2 timmar tills den uppnår rumstemperatur.

Anslut enheten till ett jordat eluttag som ska vara lättåtkomligt efter installationen. Uttaget bör vara försett med en jordkontakt (i enlighet med relevanta bestämmelser). Se typskylten för grundläggande information om din maskin.

⚠ Vi rekommenderar att du använder överspänningsskydd för att skydda apparaten från blixtnedslag.

⚠ Maskinen får inte anslutas till strömförsörjningen med en förlängningssladd.

⚡ Anslut inte maskinen till ett eluttag avsett för låg kapacitet.

⚡ Sätt inte i/koppla ur apparaten med våta händer.

⚡ Reparation och underhåll av maskinen bör göras enbart av utbildade tekniker.

⚡ En skadad nätkabel får endast bytas ut av en person som auktoriserats av tillverkaren.

INNAN FÖRSTA ANVÄNDNING

Se till att maskinen är bortkopplad från strömförsörjningen och öppna luckan (bild 1 och 2).

Rengör trumman med en mjuk och fuktig trasa. Du kan också använda programmet trumrengöring. Anslut i så fall apparaten till elnätet och öppna vattenkranen. Trumman ska vara tom (bild 3 och 4).

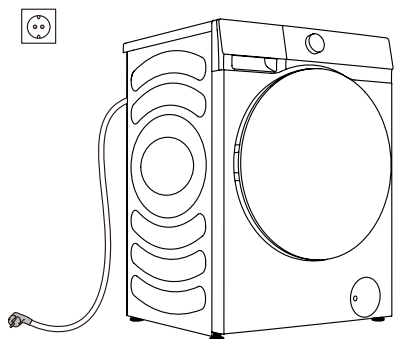

1

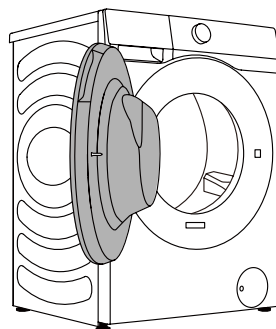

2

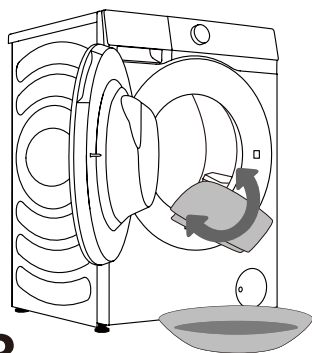

3

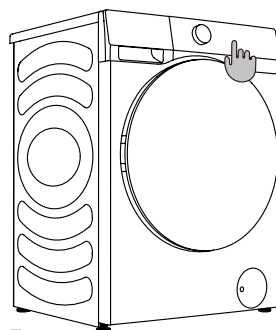



























4

⚠ Använd inga lösningsmedel eller tvättmedel som kan skada maskinen (följ rekommendationerna och varningarna från tvättmedelstillverkarna).

TVÄTTPROCESS, STEG FÖR STEG (1-6)

STEG 1: KOLLA ETIKETTERNA PÅ TVÄTTEN

Normal tvätt; Känslig tvätt	Max. tvätttemp. 95°C  	Max. tvätttemp. 60°C  	Max. tvätttemp. 40°C  	Max. tvätttemp. 30°C  	Endast handtvätt 	Tvätta inte 
Blekning	Blekning i kallt vatten 			Blekning ej tillåten 		
Kemtvätt	Kemtvätt med alla medel 	Petroleumlösningsmedel R11, R113 	Kemtvätt i fotogen, ren alkohol och R113 	Kemtvätt ej tillåtet 		
Strykning	Varmstrykning, max. 200°C 	Varmstrykning, max. 150°C 	Varmstrykning, max. 110°C 	Strykning inte tillåtet 		
Torkning	Torka platt (placera på en plan yta) 	Droptorkning  Lufttorkning 	Hög temperatur  Låg temperatur 	Torktumla ej 		

STEG 2: FÖRBEREDELSE AV TVÄTTPROCESSEN

1. Sortera tvätten efter typ av tyg, färg, smuts, tillåten tvätttemperatur etc. (se PROGRAMTABELL).
2. Stäng knapparna och blyxlåsen, knyt eventuella band och vänd ut och in på fickorna; ta bort alla metallklämmor som kan skada tvätten och maskinens insida eller täppa till avloppet.
3. Lägg känslig tvätt och småsaker i en nättvättpåse.

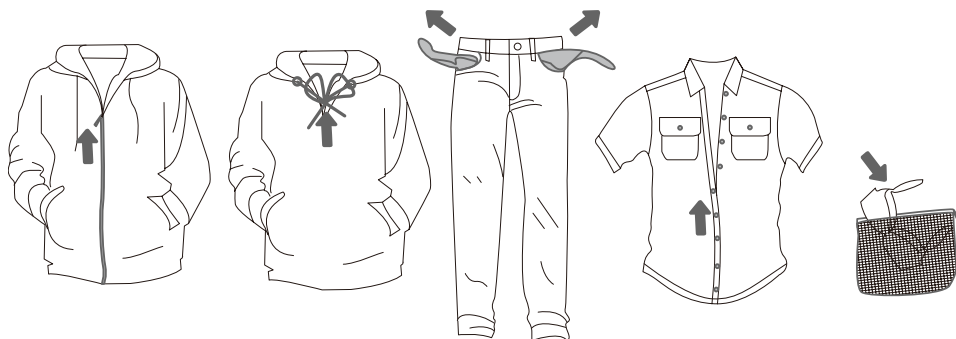

INSTRUKTIONER FÖR AUTOMATISK TVÄLDISPENSER

Denna produkt har en automatisk doseringsfunktion som tillsätter rätt mängd tvättmedel/ mjukgörare automatiskt i tvätten. Du kan anpassa den mängd som automatiskt matas ut till graden av nedsmutsning. När alternativet "Auto" är valt kommer maskinen att bestämma mängden tvättmedel och sköljmedel efter tvättens vikt. Du kan avbryta den automatiska doseringsfunktionen i inställningsmenyn och tillsätta tvättmedel och sköljmedel manuellt under tvätten.

► LÄGG TILL TVÄTTMEDEL/SKÖLJMEDEL

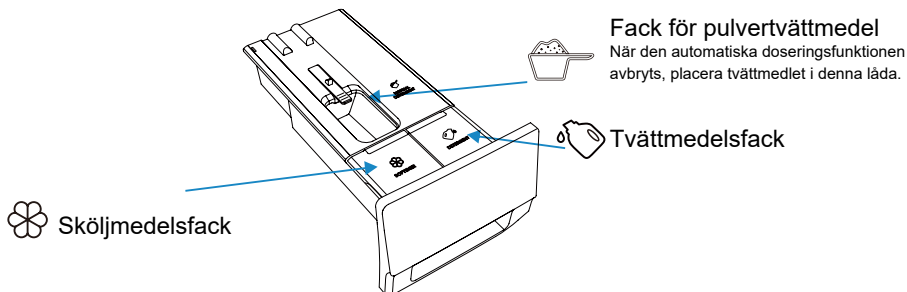

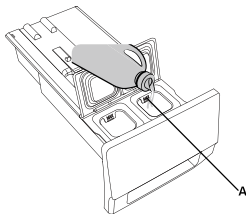

1. Öppna tvättmedelsfacket.

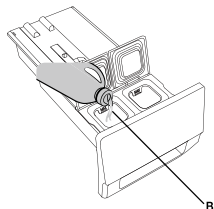

2. Tillsätt tvättmedel i det automatiska tvättmedelsfacket (A).



3. Om det behövs, tillsätt sköljmedel i det automatiska sköljmedelsfacket (B).

4. Stäng den automatiska doseringslådan.

► AUTODOSERINGSTEG

- När tvättmaskinen används för första gången är den automatiska doseringsfunktionen för både tvättmedel och sköljmedel påslagen som standard. Tvättmaskinen kommer ihåg det sista alternativet innan den stängs av.
- För att inaktivera denna funktion, avmarkera Tvättmedel och Sköljmedel i inställningar.
- Om rengöringsmedlet/sköljmedlet är otillräckligt kommer ikonen  /  att visas i rött, och skärmen kommer att visa en påminnelse som uppmanar användaren att fylla på rengöringsmedel/sköljmedel i tid. Den maximala förvaringsmängden för tvättmedel är 1 L och för sköljmedel 0,5 L. Tillsätt inte tvättmedel/sköljmedel över den maximala markeringen på skalan.

► FÖRSIKTIGHETSÅTGÄRDER

1. Använd alltid högeffektiva och skonsamma tvättmedel som är lämpliga för trumtvättmaskiner. Använd inte tvättmedelspulver i fast form.
2. När du använder funktionen Automatisk dosering ska du inte tillsätta något tvättmedel manuellt.
3. Överfyll inte behållarna för tvättmedel/sköljmedel eftersom de kan rinna över. Efter påfyllning, se till att tvättmedelsfacket är helt stängt innan du startar tvättprogrammet.
4. Ta bort eller fäst tvättmedelslådan innan du installerar, flyttar, hanterar eller justerar tvättmaskinen. Detta för att undvika olägenheter som orsakas av för mycket tvättmedel och mjukmedel.
5. Olämpliga medel kan skada maskinen. Använd inte lösningsmedel. Tvätta inte kläderna som rengjorts med lösningsmedel eller brandfarliga ämnen.
6. Om manuell dosering behövs kan du inaktivera den automatiska doseringsfunktionen och tillsätta tvättmedlet manuellt;
 - 6.1 Doseringen av tvättmedel beror på typ av kläder, graden av nedsmutsning, klädernas färg och tvättemperaturen. Tillsätt tvättmedel efter behov.
 - 6.2 För mycket tvättmedel kan leda till skumbildning, vilket ytterligare försämrar tvätteffekten. Ifall maskinen upptäcker för mycket skum kan den göra en paus för skumavlägsnande.
 - 6.3 Används för lite tvättmedel kan det hända att de tvättade kläderna inte är rena.
 - 6.4 När du tillsätter tvättmedelspulver manuellt rekommenderas att du tillsätter det precis innan tvättprogrammet startar. Om du tillsätter tvättmedelspulver i förväg, se till att tvättmedelsbehållaren i doseringsfacket är torr; annars kan tvättmedelspulvret bli hårt innan tvättprogrammet startas.
7. Förvara tvättmedel och sköljmedel utom räckhåll för barn.
8. Mer information om dosering finns i "Rekommendationer och ekonomisk användning".

SLÅ PÅ MASKINEN

Använd den medföljande nätsladden för att ansluta maskinen till strömförsörjningen och anslut maskinen till vattenförsörjningen. Slå på enheten genom att vrida på vredet (bild 1 och 2).

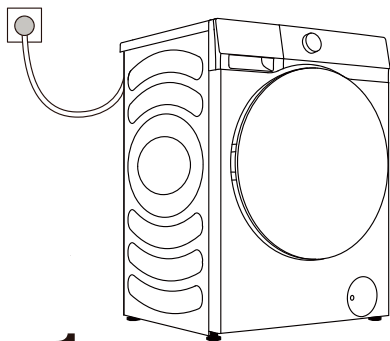

1

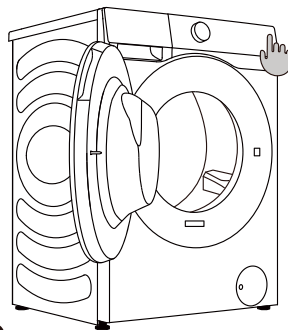

2

KONFIGURATION FÖRE FÖRSTA ANVÄNDNING:

Före första användningen ska du konfigurera inställningarna för Språk, Tidszon, Användarlicens och Nätverk enligt startnavigeringen och användarens faktiska behov. (Kraven på energieffektivitet varierar beroende på land och region. Om det valda landet/regionen inte stämmer överens med verkligheten kommer energieffektivitetsgraden och uppgifterna att vara annorlunda).

1. Konfigurera språket

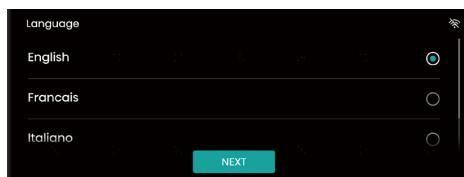

2. Välj tidszon

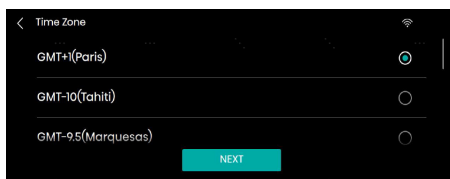
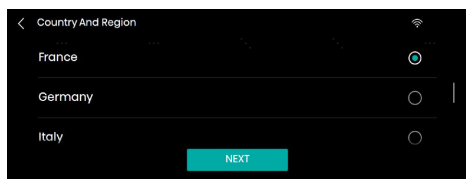

3. Användarlicens

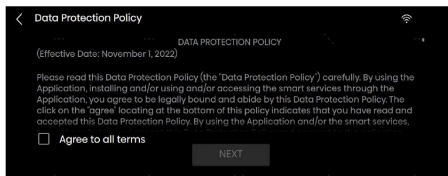
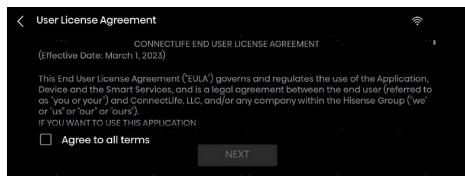

4. WLAN

Om nätverket är anslutet fortsätter det till steg 5 och 6;
Om nätverksinställningen hoppas över fortsätter den till steg 7.

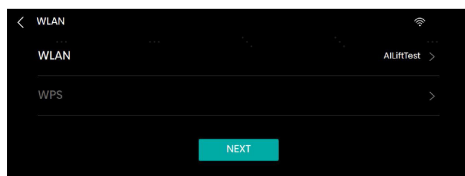

5. APP and Pairing (App och parkoppling)

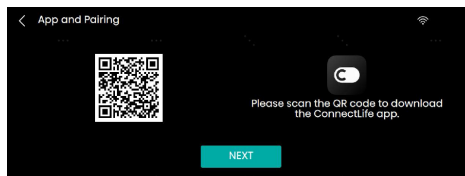

6. Remote Control (Fjärrkontroll)

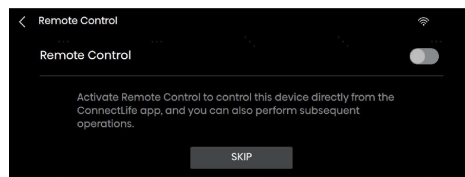

7. Ställ in datum och tid för systemet

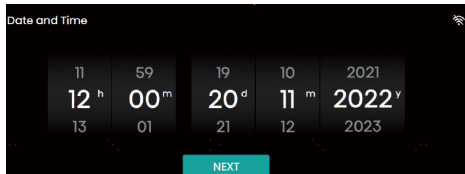

KONTROLLPANEL

Denna maskin styrs med touch + reglage. Du väljer program genom att peka på skärmen eller vrida på vredet. Strömbrytaren och Start/Paus-knapparna kan manövreras med touch. Tryck på det markerade området för att ställa in programmet.



Symbol	Namn	Beskrivning
	Av/på-knapp	För på- och avstängning av tvättmaskinen.
	Start/paus-knapp	För att starta/avbryta ett program.
	Bakåt	Gå tillbaka till föregående läge.
	Inställningar	Öppna inställningsalternativ för att ställa in WLAN, Drum Light (Trumljus), Mute (Tyst läge), Settings (Inställningar) etc.
	WLAN	WLAN-symbol för tvättmaskinen.
	Symbol för barnlås	Om barnlåset är aktiverat efter att ett program har startats kommer alla knappar utom strömbrytaren att vara låsta.
	Tvätta & torka symbol	För kombinerad styrning av tvättmaskin och torktumlare i samma hemmanätverk.
	Smart rapport	Tryck på denna symbol för att visa det lokala vädret, total strömförbrukning och andra data.
	Symbol för favoriter	Tryck på denna symbol för att lägga till det aktuella programmet till dina favoriter.
	Symbol för fördröjningsslut	Tryck på denna symbol för att aktivera fördröjningsfunktionen och öppna inställningsskärm för fördröjning.

STRÖM

För på- och avstängning av tvättmaskinen.

När tvättmaskinen är i standby-läge, eller när skärmen visar programavslut, tryck och håll in strömbrytaren i 3 sekunder för att stänga av den.

I standby-läge, eller i programavslutläge eller för tvätt- och torkpåminnelse, stängs enheten av automatiskt om ingen åtgärd utförs inom 10 minuter.

I avstängt läge är alla displayer och utsignaler avstängda, och fjärrstart stöds inte.

START/PAUS

För att starta ett program eller avbryta ett pågående program.

När ett program har startats, eller när pausläget har valts, kan de inställda funktionerna och parametrarna inte ändras. För att ändra en inställning, tryck på Tillbaka-knappen för att gå tillbaka och avsluta det aktuella programmet; eller tryck och håll in Ström-knappen i 3 sekunder för att stänga av maskinen, och starta sedan om den för att återställa parametern.

När programmet avbryts i centrifugeringsläge och sedan startas om kommer det att köras igen från det ursprungliga centrifugeringsläget.

LADDNING AV TVÄTTPROCESSEN

Öppna trumdörren genom att dra handtaget mot dig (bild 1).
Lägg tvätten i trumman (se till att trumman är tom) (bild 2).
Stäng dörren (bild 3). Dörren låses när du hör ett klick här.

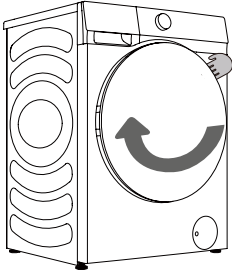

1

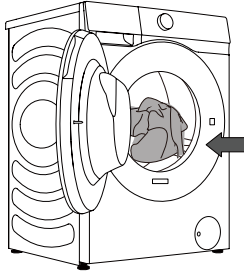

2

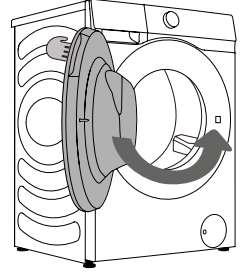

3

⚠️ Försök aldrig att med våld öppna dörren. Öppna inte luckan när maskinen är i drift.
Överbelasta ej trumman! Se PROGRAMTABELLEN och observera kapaciteten som anges på märkskylten.
Om trumman är full kan det hända att tvätten inte rengörs på ett effektivt sätt.

STEG 3: VÄLJ TVÄTTPROGRAM

När du har startat maskinen genom att trycka på strömknappen vrider du på vredet eller trycker på programfältet på skärmen för att välja ett lämpligt program beroende på typ och grad av nedsmutsning av kläderna. Se PROGRAMTABELL.

Program	Maximal kapacitet (kg)	Maximalt varvtal (rpm)	Programbeskrivning
Eco 40-60 (Eko 40-60)	12	1400	Normalt smutsig bomullstvätt.
Cotton (Bomull) (Cold, 20°C, 30°C, 40°C, 60°C, 90°C)	12	1400	Lämplig för tvätt av kraftigt och måttligt smutsad bomull eller linne. För mycket smutsiga föremål, välj funktionen "Prewash" (Förtvätt).
Synthetics(Syntetisk) (Cold, 20°C, 30°C, 40°C, 60°C)	6	1400	Den är lämplig för måttligt smutsade syntet- och bomullstyger.
Mix (Blandad) (Cold, 20°C, 30°C, 40°C)	6	1400	Lämplig för olika mängder av måttligt smutsig bomull och syntetiska material.
Daily Wash (Daglig tvätt) (Cold, 20°C, 30°C, 40°C)	6	1400	Lämplig för maskintvättbara produkter.
Baby Care (Babykläder) (40°C, 60°C, 90°C)	2	1400	Lämplig för babykläder och underkläder etc., som steriliseras och desinficeras genom ångning med hög temperatur.
Allergy Care (Vård vid allergier) (40°C, 60°C)	2	1400	Programmet är lämpligt för effektiv sterilisering.
Drum Clean (Självrengöring) (90°C)	/	800	Lämplig för rengöring av trumman och avlägsnande av rester av tvättmedel och bakterier som samlas och förökar sig under tvätt i låg temperatur.
Spin (Centrifugering)	12	1400	För separat centrifugering av kläder.
Rinse+Spin (Skölj + centrifugera)	12	1400	För separat sköljning och centrifugering av kläder.
Power Speed 39' (Effekt hastighet 39') (Cold, 20°C, 30°C, 40°C)	4	1200	Lämplig för tvätt av några få kläder med kraftig smuts; intensiv tvätt kommer att utföras inom en kort tidsperiod.
Quick 15' (Snabb 15') (Cold, 20°C, 30°C, 40°C)	1	800	Lämplig för nya eller lätt smutsade kläder.
Dark Wash (Mörk tvätt) (Cold, 20°C, 30°C, 40°C, 60°C)	4	1000	Lämplig för maskintvätt av kläder i mörka färger.

Program	Maximal kapacitet (kg)	Maximalt varvtal (rpm)	Programbeskrivning
Shirts (Skjortor) (Cold, 20°C, 30°C, 40°C, 60°C)	2	800	Lämplig för tvätt av skjortor.
Jeans (Cold, 20°C, 30°C, 40°C, 60°C)	6	1400	Lämplig för tvätt av jeans.
Silk/Delicate (Siden/ Ömtålig) (Cold, 20°C, 30°C, 40°C)	2	600	Lämplig för tvätt av mjuka och ömtåliga tyger och maskintvättbart siden. (Se skötselråd på kläderna).
Wool (Ylle) (Cold, 20°C, 30°C, 40°C)	2	600	Maskintvättbara produkter i ull kan tvättas enligt skötselråden på tvättrådetiketten.
Sportswear (Träningskläd) (Cold, 20°C, 30°C, 40°C)	4	1000	Lämplig för tvätt av sportkläder.
Bedding(Sängkläder) (Cold, 20°C, 30°C, 40°C, 60°C)	3	1400	Lämplig för tvätt av stora föremål som lakan och täcken.
AI Super Wash (AI super tvätt)	8	/	Smart identifiering av klädernas vikt och smutsgrad, lämplig för tvätt av bomull och linne samt kläder av kemiska fibrer.

NOTERA:

- 1) Temperatur på vattnet: Välj lämplig vattentemperatur för valt tvättprogram. Följ alltid klädtilverkarrens tvättrådetikett eller tvättråd för att undvika skador på kläderna.
- 2) Den faktiska vattentemperaturen kan skilja sig från den angivna temperaturen i cykeln.
- 3) Tvätteffekten beror på vattentryck, vattenhårdhet, vattentilloppstemperatur, rumstemperatur, typ och mängd av last, smutsighetsgrad använt tvättmedel, fluktuationer i elnätet och valda tilläggsalternativ.
- 4) Neutralt (ej lödbrande) tvättmedel rekommenderas.
- 5) Tvättmedel i pulverform bör blandas med varmt vatten före användning.
- 6) Rengöring av trumma: Innan du använder programmet för rengöring av trumman måste trumman tömmas. Du kan tillsätta lite vit vinäger (ca 2 dl) eller bakpulver (1 msk. eller 15 g). Kör detta program åtminstone en gång i månaden.
- 7) AI Super Wash (AI super tvätt): Vid identifiering av klädernas vikt och grad av nedsmutsning visar skärmen AUTO; efter identifiering visar skärmen tvättiden.

STEG 4: VÄLJ YTTERLIGARE INSTÄLLNINGAR OCH FUNKTIONER

Användaren kan ställa in tvättparametrarna och lägga till ytterligare funktioner efter behov (innan **Start/Paus** knappen trycks in).

☀ Innan du startar ett program, tryck på de parametrar eller funktioner som ska ställas in och slå PÅ/AV motsvarande inställningar. En parameter/funktion är PÅ om motsvarande symbol tänds.

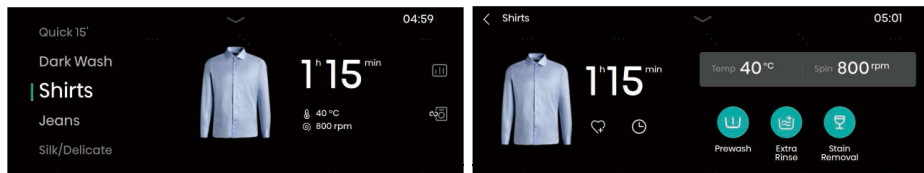

Tryck på den valda programtiden för att ändra inställningarna för Temp. (Temperatur) och Spin (Centrifugering), och för att ställa in ytterligare funktioner som Prewash (Förtvätt), Extra Rinse (Extra sköljning), Steam (Ånga), Quicker (Snabbare), UV, Anti Crease (Skrynkelskydd), Intensive (Intensiv), Quiet Mode (Tyst läge) och Stain Removal (Fläckborttagning). Fler extrafunktioner kan visas genom att dra åt vänster och höger. Vilka ytterligare funktioner som kan väljas beror på programmet.

Temp. (Temperatur)

För justering av uppvärmningstemperaturen under tvätt.

1. Tryck på alternativet Temp för att öppna menyn för val av Temp.
2. Svep på skärmen för att välja önskad tvätttemperatur bland Kall-20°C-30°C-40°C-60°C-90°C. Varje program har en maximal inställd temperatur, som inte bör överskridas vid val av temperatur.
3. Efter valet trycker du på knappen "OK" för att bekräfta eller på knappen "AVBRYT" för att avbryta valet.

Spin (Centrifugering)

För justering av maximal centrifugeringshastighet.

1. Tryck på centrifugeringsalternativet för att öppna menyn Centrifugering.
2. Svep på skärmen för att välja önskad centrifugeringshastighet bland: Ingen centrifugering -400-600-800-1000-1200-1400. När "Ingen centrifugering" har valts kommer tvättmaskinen endast att tömma ut vattnet utan att centrifugera.
3. Efter valet trycker du på knappen "OK" för att bekräfta eller på knappen "AVBRYT" för att avbryta valet.

Prewash (Förtvätt)

Lägg till en förtvättprocess som pågår en stund före huvudtvättfasen. Generellt används den för smutsiga kläder.

När automatisk dosering är aktiverad och förtvätt har valts, är tvättmedelsdoseringen i förtvätten hälften av den i huvudtvätten. Tvättmedelsdoseringen i förtvätten påverkar inte doseringen i huvudtvätten.

Extra Rinse (Extra sköljning)

Det används för att lägga till antal sköljtider.

Denna funktion kan väljas när maskinen är i standby och kan inte ändras efter start.

Steam (Ånga)

Lägg till ångtvättsfunktionen under tvätt.

Quicker (Snabbare)

1. Denna funktion används för att minska programmets tvättid och påskynda tvättprocessen. När du trycker på denna knapp förkortas programtiden. När du trycker på knappen igen kommer programtiden att ökas till utgångsläget;
2. Denna funktion kan endast ställas in innan det aktuella programmet startar och kan inte väljas efter att programmet har körts;
3. För program med automatisk vägningsfunktion kommer automatisk vägning att avbrytas efter att denna funktion har valts och återställas efter att denna funktion har avmarkerats.

UV

UV-funktionen kan väljas när maskinen är i standby. UV-lampan är tänd under hela körprocessen utom i lägena Reserv, Skrynkelskydd, Paus och Larm då UV-lampan är släckt.

Anti Crease (Skrynkelskydd)

1. När denna funktion är vald kommer maskinen att gå in i skrynkelskyddsläge efter avslutat centrifugeringsprogram för att förhindra skrynkling av kläder som orsakas av långvarig vistelse i trumman;
2. Skrynkelskydd kan inte ställas in när Centrifugering är inställd på "Ingen centrifugering" eller när rengöring av trumma är valt;
3. Användaren kan vrida på vredet, trycka på Start/Paus-knappen eller trycka kort på strömbrytaren för att avsluta Skrynkelskyddsläget och gå till Slutläge. Programmet avslutas automatiskt efter den förinställda maximala varaktigheten på 12 timmar om ingen åtgärd utförs.

Intensive (Intensiv)

Denna funktion kan användas för att öka den intensiva tvättiden och förbättra tvättintensiteten.

Quiet Mode (Tyst läge)

Denna funktion kan användas för att sänka centrifugeringshastigheten, tvätta kläderna skonsamt och minska ljudet.

Stain Removal (Fläckborttagning)

1. Denna funktion är avsedd för tvätt av kläder med speciella fläckar. Olika typer av fläckar kan väljas efter att ha gått in i detta läge. När du har valt typ av fläck trycker du på knappen "OK" för att bekräfta eller på knappen "AVBRYT" för att avbryta valet.
2. Om programmet ändras kommer den tidigare valda typen av fläckar att avbrytas automatiskt.

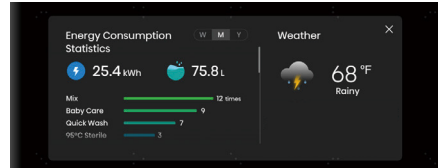
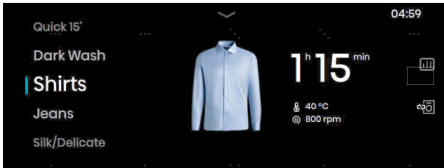

Smart tvätt rapport

När nätverket är anslutet, tryck på denna symbol för att öppna läget Smart Tvättrapport där information om t.ex. energiförbrukning och väder visas.

Favorites (Favoriter)

Tryck på denna symbol för att lägga till det aktuella programmet till dina favoriter. Det tillagda programmet visas överst i programlistan så att det kan prioriteras vid nästa användning.

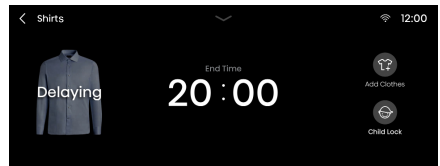
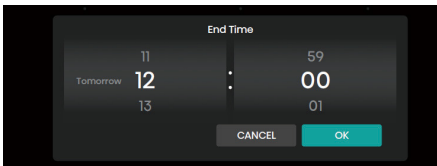

Delay End (Fördröjt Slut)

1. Den reserverade tiden är sluttiden, som kan ställas in när maskinen är i standby;
2. Om användaren efter reserveringen byter program eller ställer in parametrar eller funktioner, kommer reserveringen att annulleras automatiskt;
3. När reserveringen pågår visas "Delaying" (Fördröjning) och sluttiden på skärmen; när tvättprogrammet startar visas den återstående tiden;
4. Den reserverade tiden måste vara längre än programmets körtid, och den maximala tiden bör inte överstiga 24 timmar.

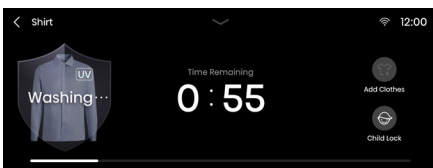

Add Clothes (Lägg till kläder)

För att lägga till kläder under tvätt.

Om villkoret för att öppna dörren under tvätt är uppfyllt, tryck på Lägg till Kläder och öppna dörren för att lägga till kläder. När du har lagt i kläder stänger du dörren och trycker på "Start/Paus" för att fortsätta köra.

Child Lock (Barnlås)

Denna maskin är utrustad med barnlås för att förhindra felaktig användning och för att skydda barn. Tryck på barnlåssymbolen för att aktivera barnlåsfunktionen; alla knappar utom strömbrytaren kommer att vara låsta. Tryck på Barnlåset i 3 sekunder för att låsa upp det. När programmet är slutfört kommer barnlåset att avaktiveras automatiskt.

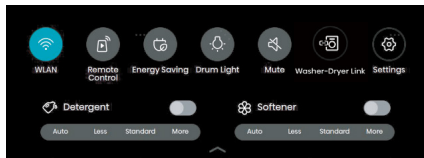
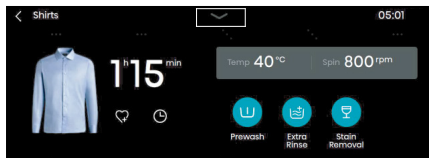

Inställningsalternativ:

När du trycker på ikonen Inställningar visas en rullgardinslista med inställningsalternativ för WLAN, Remote Control (Fjärrkontroll), Energy Saving (Energibesparing), Drum Light (Trumljus), Mute (Tyst läge), Washer-Dryer Link (Kopplingen av Tvättmaskin och Torktumlare), Settings (Inställningar), Detergent (Tvättmedel) och Softener (Sköljmedel).

Detergent/Softener (Tvättmedel/Sköljmedel)

Om Tvättmedel/Sköljmedelväljs betyder det att funktionen för automatisk dosering är aktiverad. Det finns 4 olika nivåer för hur mycket tvättmedel eller sköljmedel som ska doseras: Auto, Less (Mindre), Standard och More (Mer).

Om varken tvättmedel eller sköljmedel väljs indikerar det att funktionen för automatisk dosering är inaktiverad. Vid användning måste användaren dosera tvättmedel eller sköljmedel manuellt. Vid brist på tvättmedel eller sköljmedel visas ett meddelande på skärmen om att tvättmedel eller sköljmedel saknas för att påminna användaren om att tillsätta det i tid.

WLAN

Denna funktion kan användas för att slå på/av WLAN. När tvättmaskinen har anslutits till WLAN kan den styras via appen på din mobiltelefon.

Remote Control (Fjärrkontroll)

Denna funktion kan användas för att fjärrstyra maskinen via appen.

Energy Saving (Energibesparing)

Denna funktion kan användas för att ställa in tiden för skärmen att gå in i energisparläge, och den tid under vilken trumljuset förblir tänd.

Drum Light (Trumljus)

Denna funktion kan användas för att manuellt slå på/av trumljuset.

När maskinen är i standby, när ett program avbryts eller när tvätten avslutas, tänds trumlampan automatiskt.

Mute (Tyst läge)

Detta alternativ kan användas för att slå på/av maskinens signal. När den är avstängd kommer alla ljud från maskinen utom larmtonen att stängas av.

Washer-Dryer Link (Kopplingen av Tvättmaskin och Torktumlare)

Denna funktion kan åstadkomma en smart sammankoppling mellan tvättmaskinen och torktumlaren. Före användning bör både tvättmaskinen och torktumlaren vara anslutna till samma WLAN som appen.

1. I huvudprogramväljaren, inställningar eller systeminställningar kan du trycka på symbolen för koppling av tvättmaskin och torktumlare för att öppna inställningar för tvätt och torkning;
2. Om torktumlaren inte har parkopplats trycker du på denna symbol för att öppna enhetsskanningen och väljer "Skanna torktumlaren automatiskt" enligt anvisningarna på skärmen;
3. Om torktumlaren har parats ihop, tryck på denna symbol för att öppna maskinlistan och välj vilken torktumlare som ska paras ihop med;
4. Efter lyckad parkoppling aktiveras koppling av tvättmaskin och torktumlare; torktumlaren matchar automatiskt motsvarande program och börjar förvärma för att höja temperaturen i trumman 15 minuter innan tvätten i tvättmaskinen är slut. När centrifugeringen är klar i tvättmaskinen överförs de centrifugerade kläderna direkt till torktumlaren. Tryck på Start/Paus-knappen för att starta torkningen i torktumlaren, vilket är tidsbesparande och effektivt.
5. Inom 20 minuter före programmets slut på tvättmaskinen ska torktumlaren vara påslagen, nätverksansluten och dörren stängd för att säkerställa normal koppling;
6. Förvärmningen avbryts om du öppnar luckan, trycker kort på strömbrytaren, trycker på Start/Paus-knappen eller vrider på vredet när torktumlaren förvärmer.
7. När kopplingen av Tvättmaskin och Torktumlare har aktiverats kan torktumlaren också ändra torkprogram och torkfunktion efter behov.
8. Kopplingen av Tvättmaskin och Torktumlare gäller för delprogram.

Settings (Inställningar)

Med denna funktion kan du öppna Systeminställningar, där du kan ställa in General (Allmänt), System Volume (Systemvolym), Screen Brightness (Skärmens ljusstyrka), WLAN, Water Hardness (Vattenhårdhet), Standard Dosage Amount (Standarddosering Mängd), Drum Clean Reminder (Påminnelse om trumrengöring), Energy Saving (Energibesparing), User Program (Användarprogram), APP and Pairing (App och parkoppling), Washer-Dryer Link (Kopplingen av Tvättmaskin och Torktumlare) samt System.

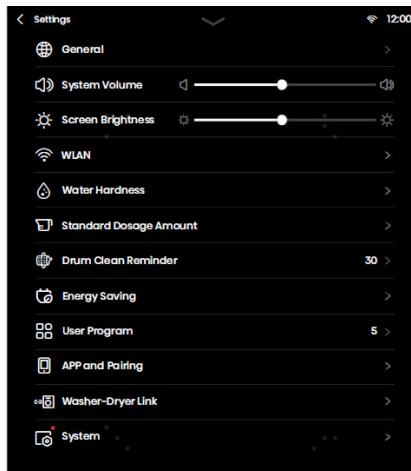

Namn	Funktionsbeskrivning
General (Allmänt)	Ange språk, datum och temperaturenhet.
System Volume (Systemvolym)	Ställ in systemvolymen.
Screen Brightness (Skärmens ljusstyrka)	Ställ in skärmens ljusstyrka.
WLAN	Konfigurera nätverksanslutningen.
Water Hardness (Vattenhårdhet)	Kontrollera vattnets hårdhet.
Standard Dosage Amount (Standarddosering Mängd)	Standarddosering av tvättmedel/mjukgörare.
Drum Clean Reminder (Påminnelse om trumrengöring)	Ställ in påminnelsecykeln för rengöring av trumman.
Energy Saving (Energibesparing)	Aktivera energisparläge.
User Program (Användarprogram)	Användaren kan ställa in antalet program som ska visas på startsidan.
APP and Pairing (App och parkoppling)	Visa QR-koden för nedladdning och bindning av appen.
Washer-Dryer Link (Kopplingen av Tvättmaskin och Torktumlare)	Ställ in Koppling av Tvättmaskin och Torktumlare, motsvarande Kopplingen av Tvättmaskin och Torktumlare under rullgardinsinställningarna.
System	Aktivera systemuppdatering och återställ fabriksinställningar.

FUNKTIONSTABELL

Program	Steam (Ånga)	Prewash (Förtvätt)	UV Sterilization (UV-sterilisering)	Quiet Mode (Tyst läge)	Stain Removed (Fläck borttagen)	Intensive (Intensiv)	Anti Crease (Skrynkelskydd)	Quicker (Snabbare)	Extra Rinse (Extra sköljning)
Eco 40-60 (Eko 40-60)	-	-	●	-	-	-	●	-	-
Cotton (Bomull)	●	●	●	●	●	●	●	●	●
Synthetics (Syntetisk)	●	●	●	●	●	●	●	●	●
Mix (Blandad)	-	●	●	-	●	●	●	●	●
Daily Wash (Daglig tvätt)	-	●	●	-	-	-	●	-	●
Baby Care (Babykläder)	●	●	●	-	-	●	●	●	●
Allergy Care (Vård vid allergier)	●	●	●	-	-	●	●	-	●
Drum Clean (Självrengöring)	-	-	-	-	-	-	-	-	-
Spin (Centrifugering)	-	-	-	-	-	-	●	-	-
Rinse+Spin (Skölj + centrifugera)	-	-	-	-	-	-	●	-	●
Power Speed 39' (Effekt hastighet 39')	-	●	●	-	-	-	●	●	●
Quick 15' (Snabb 15')	-	-	●	-	-	-	●	-	●
Dark Wash (Mörk tvätt)	-	●	●	●	-	●	●	-	●
Shirts (Skjortor)	●	●	●	-	-	-	●	-	●
Jeans	-	●	●	-	-	●	●	-	●
Silk/Delicate (Siden/Ömtålig)	-	-	●	-	-	-	●	-	●
Wool (Ylle)	-	-	●	-	-	-	●	-	●
Sportswear (Träningskläder)	-	●	●	-	-	●	●	-	●
Bedding (Sängkläder)	-	●	●	-	-	●	●	-	●
AI Super Wash (AI super tvätt)	-	-	-	-	-	-	-	-	-

Huomautus: "-" anger att denna funktion inte är valfri; "●" anger att denna funktion är valfri eller tillgänglig.

STEG 5: STARTA ETT TVÄTTPROGRAM

När du har valt ett program och dess funktionsparametrar trycker du på knappen **Start/Paus** för att starta tvätten.

1. Tvättprocess

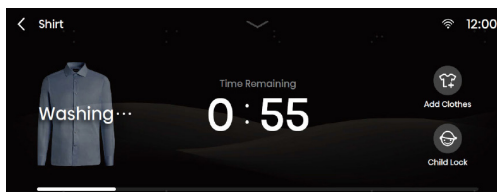

2. Sköljningsprocess

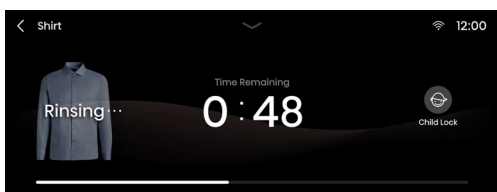

3. Centrifugeringsprocess

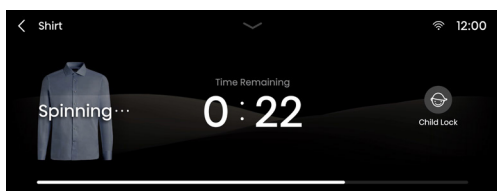

STEG 6: TVÄTTPROGRAMMET ÄR SLUT

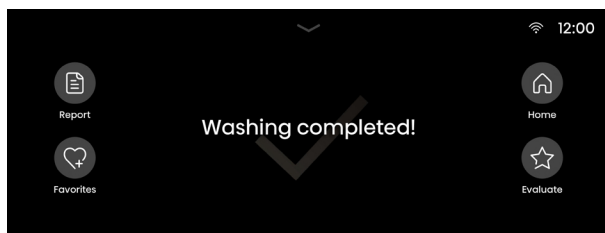

När tvättprocessen är avslutad hörs en ljudsignal, skärmen visar slutläge och du kan trycka på strömknappen i 3 sekunder för att stänga av maskinen. Om ingen åtgärd utförs inom 10 minuter stängs tvättmaskinen av automatiskt.

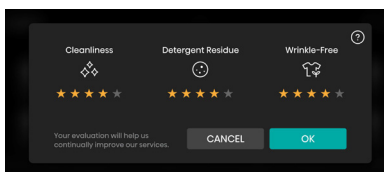
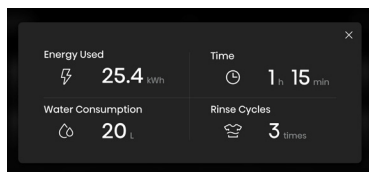

Report (Rapport)

Klicka på den för att se Energy Used (Energiförbrukning), Water Consumption (Vattenförbrukning), Time (Tid) och Rinse Cycles (Sköljcykler) för denna tvätt.

Favorites (Favoriter)

Klicka på den om du vill lägga till programmet och inställningarna för denna tvätt till dina favoriter. Det tillagda programmet visas överst i programlistan så att det kan prioriteras vid nästa användning.

Home (Hem)

Gå tillbaka till programmets startsida.

Evaluate (Utvärdera)

Användaren kan ge tvätten en stjärnstatus för att hjälpa oss med ständiga förbättringar.

AVBROTT OCH PROGRAMÄNDRINGAR

LÄGG TILL/TA BORT TVÄTT UNDER DRIFT

Maskinluckan kan öppnas om vattennivån och vattentemperaturen är under en fördefinierad nivå. Dörren låses upp automatiskt om alla villkor nedan är uppfyllda:

- Vattentemperaturen i trumman måste vara lämplig.
- Vattennivån i trumman måste ligga under ett visst värde.

Gör så här för att lägga till/ta ut tvätt ur maskinen under ett tvättprogram:

1. Tryck på knappen Lägg till kläder för att avbryta tvättprogrammet.
2. Om alla villkor för upplåsning av maskinens dörr är uppfyllda, kommer dörren att låsas upp. Öppna maskinens lucka för att lägga till eller minska mängden kläder i trumman.
3. Stäng dörren till enheten!
4. Tryck på **START/PAUS**-knappen.

☹ Om du lägger till en stor mängd tvätt under tvätten blir rengöringen mindre effektiv, eftersom maskinen inte kan fylla på tvättmedel och vatten igen enligt den nya tvättmängden. Otillräckligt med vatten kan också orsaka skador på tvätten (på grund av gnidning) och även längre tvätttid.

☹ Tvättprogrammet kommer att återupptas från den punkt där det avbröts.

Manuellt avbrytande av program

Stoppa och avbryta ett tvättprogram

- Tryck på knappen Tillbaka (<) i det övre vänstra hörnet av skärmen;
- Tryck på strömknappen i 3 sekunder för att stänga av maskinen;

Ändring av program

För att byta program under tvätten, avbryt först det aktuella programmet manuellt med ovanstående metod och välj ett nytt program.

FEL

Om maskinen inte fungerar korrekt kommer programmet att avbrytas.

I sådana fall kommer maskinen att avge en ljudsignal för att varna dig, och skärmen kommer att visa ett felmeddelande.

Vid larm om delvis avvikelser klickar du på knappen Start/Paus för att avbryta larmen och återgå till driftläge. Den kan inte kopplas om till driftläge vid delvisa avvikelserlarm.

STRÖMAVBROTT

Vid strömavbrott (strömavbrott) avbryts tvättprogrammet. När strömförsörjningen återställs, återupptas programmet från den punkt där det avbröts.

⚠ Om det fortfarande finns vatten i maskinen efter ett strömavbrott, öppna inte dörren innan du tömmer vattnet manuellt via pumpfiltret.

NÖDÖPPNING AV DÖRR

Om dörren inte kan öppnas på grund av speciella omständigheter, t.ex. strömavbrott,, använd dörrens låsspak på dräneringspumpens lucka för nödöppning.

Huomautus:

1. Använd den inte när maskinen arbetar normalt.
2. Se till att det inre fatet har slutat snurra, att vattnet inte är varmt och att vattennivån är lägre än klädintaget. Om vattennivån är hög, dränera vattnet genom dräneringsröret (om sådant finns) eller genom att långsamt skruva loss pumpfiltret.
3. Arbetsmoment: Öppna luckan till dräneringspumpen, ta bort skruvarna, dra ned låsspaken med ett verktyg och sedan kan luckan öppnas (som visas i figuren).

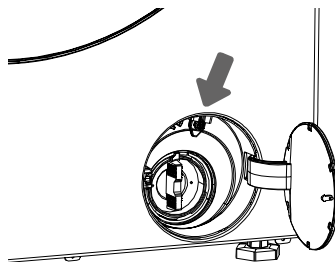

UNDERHÅLL & RENGÖRING

⚠ Koppla bort maskinen från strömförsörjningen före rengöring.

👶 Barn bör inte rengöra maskinen eller utföra underhållsuppgifter utan ordentlig uppsikt!

RENGÖRINGSMEDELFAK

👶 engör tvättmedelsfacket regelbundet.

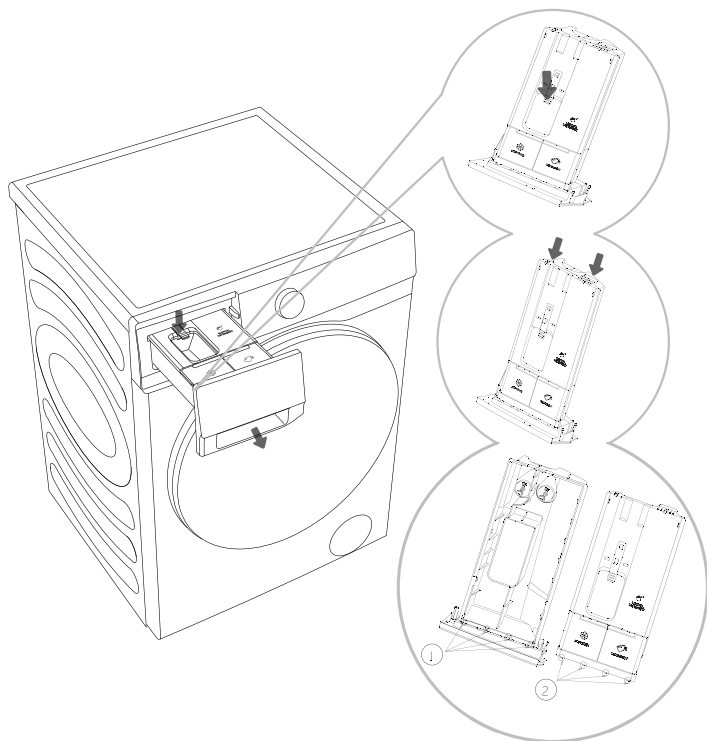

1. Öppna tvättmedelsfacket, tryck på spärrspaken som visas i bilden och dra ut tvättmedelsfacket;

2. Öppna de två gränsribborna i det läge som visas i bilden, dra upp och ta bort locket;

3. Töm behållaren på tvättmedel och sköljmedel, rengör behållaren och locket med rinnande vatten och torka torrt med en trasa;

4. För in locket gränsribbor ② i motsvarande spår ① enligt bilden och tryck ned locket tills du hör ett "klick", vilket indikerar att kantribborna i locket ände snäpper på plats. Sätt tillbaka tvättmedelsfacket på plats.

👶 Tvätta inte diskmedelsfacket i diskmaskin.

RENGÖRINGSVATTENSLANG, TVÄTTMEDEL DISPENSER HUS OCH TÄTNINGSLIST

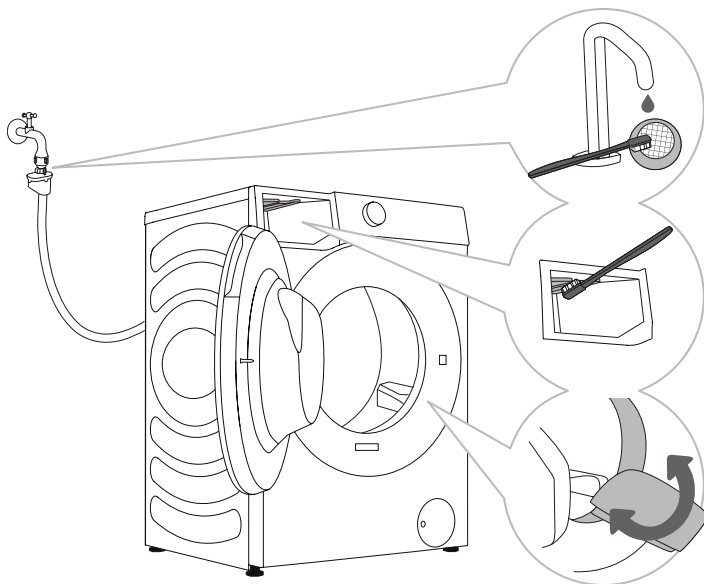

.....

1 Rengör nätfiltret regelbundet under rinnande vatten.

.....

2 Använd en borste för att rengöra sköljsektionen, speciellt munstyckena på översidan av sköljkammaren.

.....

3 Torka av gummitätningen efter varje tvätt för att förlänga dess livslängd.

RENGÖRING AV PUMPFILTER

💡 Vattenspill kan förekomma under rengöring. Det rekommenderas även att lägga en absorberande trasa på golvet.

Se till att vattnet har svalnat innan du håller ut det från apparaten.

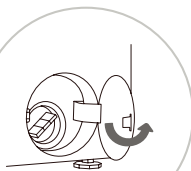
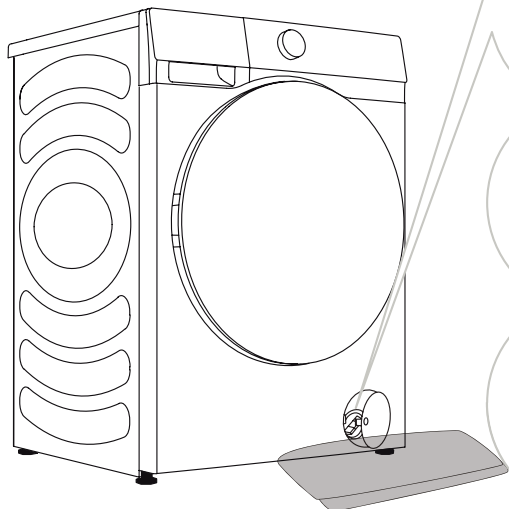

1 Öppna pumpfilterlocket (tryck på luckan så öppnas locket).

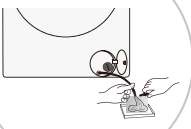

2 Dra först ut nödavlöpsröret. Läggs änden av nödavlöpsröret i en behållare. Vrid på avtappningsrörets plugg och ta bort den så att vattnet långsamt kan rinna ut. Sätt tillbaka pluggen för nödavlöpsröret.

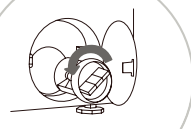

3 Roterar pumpfiltret långsamt i motsols riktning. Dra ut och ta bort pumpfiltret.



4 Rengör pumpfiltret under rinnande vatten.

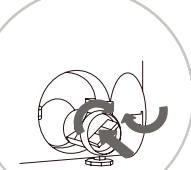

5 Byt ut pumpfiltret enligt bilden och fäst det genom att vrida det medurs. För en bra tätning bör filterpackningen vara helt ren.

💡 Pumpfiltret måste rengöras regelbundet, särskilt efter att ha tvättat fleece, ull eller mycket gammal tvätt.

💡 Rengör pumpfiltret om apparaten inte kan starta centrifugeringscykeln eller om det finns skräp i pumpen (knappar, mynt, hårnålar, etc.).

RENGÖR EXTERIÖR

⚠ Koppla alltid bort maskinen från strömförsörjningen innan rengöring.

Rengör maskinens utsida och panel med en mjuk fuktig trasa. Använd en mjuk torr trasa för att torka den torr.

⚠ Använd inga lösningsmedel, slipande rengöringsmedel eller rengöringsmedel som kan skada apparaten (beakta rekommendationerna och varningarna från tillverkaren av rengöringsmedel).

Torka av trumluckan med en fuktig trasa och torka den sedan med en mjuk torr trasa.

💡 Rengör inte maskinen med för mycket vatten!

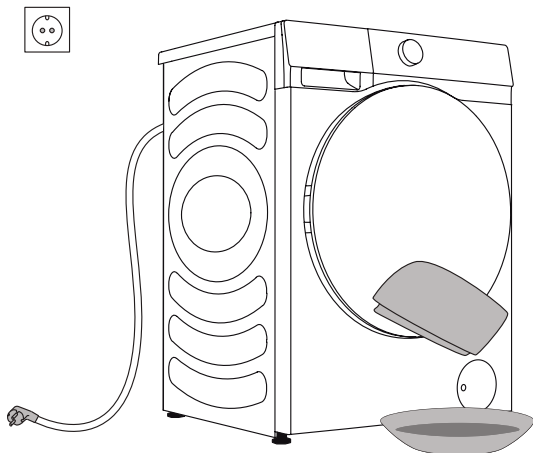

FELSÖKNING

VAD SKA MAN GÖRA...?

Maskinen styr automatiskt driften under tvättcykeln. Om någon oegentlighet identifieras indikeras det med en felkod (F:XX) på displayen. Felkoden kommer att visas tills den stängs av. Externa faktorer (t.ex. elnätet) kan orsaka olika fel (se FELSÖKNINGSTABELL). I sådant fall:

- Stäng av maskinen och vänta i några sekunder.
- Slå på maskinen och upprepa tvättprogrammet.
- De flesta fel under drift kan lösas av användaren.
- Om felet kvarstår, kontakta en auktoriserad serviceenhet.
- Reparationer får endast utföras av en auktoriserad tekniker.
- Reparation eller garantianspråk som beror på felaktig anslutning eller användning av maskinen täcks inte av garantin. I sådana fall ska kostnaderna för reparationen betalas av användaren.

⚡ Garantin täcker inte fel eller fel som beror på yttre faktorer (blixtnedslag, strömbrott, naturkatastrofer, etc.).

FELSÖKNING OCH FELKODER

Problem/fel	Beskrivning	Vad ska man göra?
F01	Vatteninflödesfel	Kontrollera följande: <ul style="list-style-type: none"> • Är vattenkranen öppen? Är trycket för lågt? • Är vattenslangen klämd? • Är filtret på vattenslangen igensatt? • Är slangen frusen?
F03	Dräneringsfel	Kontrollera följande: <ul style="list-style-type: none"> • Är slangen klämd? Rinner det vatten genom den? • Är filtret på avloppsslangen igensatt? • Är slangen frusen?
F04/F05/F06/F07/F23	Elektronisk modulfel	Stäng av apparaten genom att trycka på "STRÖM"-knappen i 3 sekunder. Tryck på "START/PAUS"-knappen igen. Om felet kvarstår, kontakta en servicetekniker.
F24	Vattnet når bräddnivån	Stoppa programmet genom att trycka på knappen "START/PAUS". Starta om programmet. Om apparaten fortsätter att pumpa ut vatten, stäng vattenkranen och ring en servicetekniker.
F13	Fel vid låsning av dörren	Dörren är stängd, men den kan inte låsas. Stäng av maskinen. Slå på den och starta om tvättprogrammet. Om felet kvarstår, kontakta en servicetekniker.
F14	Fel vid upplåsning av dörren	Dörren är stängd, men den kan inte låsas upp. Stäng av maskinen och slå sedan på den. Om felet kvarstår, kontakta en servicetekniker.
Unb	Unb Obalanslarm	Lös obalanslarmet i följande steg: <ol style="list-style-type: none"> 1. Tvättvinda Om artiklarna har trasslat in sig, tryck på "Ström"-knappen i 3 sekunder för att stänga av, öppna dörren, omfördela lasten manuellt, och välj sedan programmet enkel SPIN (CENTRIFUGERING) för att försöka igen. 2. För lätt tvätt Tryck på "Ström"-knappen i 3 sekunder för att stänga av maskinen, öppna dörren och lägg till ytterligare föremål, och välj sedan SPIN (CENTRIFUGERING)-programmet för att försöka igen.

REKOMMENDATIONER OCH EKONOMISK ANVÄNDNING

När du tvättar färgade kläder för första gången, separera dem efter färg och tvätta dem separat.

Tvätta hårt smutsad tvätt i mindre mängder, använd mer pulvertvättmedel eller en förtvättcykel.

Applicera fläckborttagningsmedel på envisa fläckar före tvätten. Se TIPS FÖR BORTTAGNING AV FLÄCKAR.

Om du ofta tvättar tvätt i låga temperaturer och med flytande tvättmedel kan bakterier förekomma som kan orsaka lukt i maskinen. Vi rekommenderar att du kör Trumrengöring för att rengöra trumman.

Undvik att tvätta mycket små mängder tvätt, vilket kan leda till överdriven energiförbrukning och dålig rengöringsprestanda.

Lossa eventuell vikt tvätt innan du lägger den i trumman.

Använd endast tvättmedel för tvättmaskin.

Om vattnets hårdhet överstiger 14°dH, bör vattenavhårdare även användas. Värmeskador till följd av felaktig användning av vattenavhårdare täcks inte av garantin. Kontrollera informationen om vattnets hårdhet med din lokala vattenleverantör.

Användning av klorbaserade blekmedel rekommenderas inte eftersom de kan skada värmaren.

Om du använder ett avkalkningsmedel, blekmedel eller färg, se till att den är lämplig för användning i maskinen.

Använd inte lösningsmedel eller liknande kemikalier (färgförtunning, terpentin, bensin etc.)!

Tillsätt inte härdat klumpigt tvättmedel i diskmedelsfacket eftersom det kan täppa till rörledningarna i maskinen.

Högre centrifugeringshastighet lämnar mindre mängd kvarvarande fukt i tvätten. Så det är mer ekonomiskt och snabbare att använda en torktumlare.

TIPS FÖR BORTTAGNING AV FLÄCKAR

Innan du använder speciella fläckborttagningsmedel, försök använda naturliga metoder som inte skadar miljön för att ta bort mindre envisa fläckar.

Snabbare åtgärder gör det lättare att få bort fläckarna! Fukta fläcken och skölj sedan med kallt (ljummet) vatten – men aldrig med varmt vatten!

Fläckar	Fläckborttagning
Lera	När fläcken är torr ska du först skrapa bort den från plagget innan du tvättar den i maskin. Om fläcken är envis, blötlägg den med ett enzymbaserat fläckborttagningsmedel innan tvätten. Om fläcken inte är envis, ta bort den med flytande tvättmedel eller pulvertvättmedel manuellt innan tvätten.
Antiperspirant	Innan du tvättar i maskinen, applicera flytande tvättmedel på tvätten. Applicera fläckborttagningsmedel på fläckar som är envisa. Alternativt kan du använda syrebaserat blekmedel för tvätten.
Te	Blötlägg eller skölj tvätten i kallt vatten och tillsätt fläckborttagningsmedel om det behövs.
Choklad	Blötlägg eller skölj tvätten med ljummet tvålsvatten. Applicera därefter citronsaft och skölj.
Bläck	Innan du tvättar i maskinen, applicera fläckborttagningsmedel på fläcken. Du kan också använda denaturerad alkohol. Vänd plagget ut och in och lägg en pappershandduk under fläcken. Använd alkoholen på baksidan av fläcken. I slutet av processen, skölj plagget noggrant.
Tuschpennor	Späd lite stärkelse i vatten och applicera det på fläcken. När det torkar, skrapa bort det med en borste; tvätta sedan plagget i maskinen.
Barnmat (urin, lera, matfläckar)	Innan du tvättar i maskin, blötlägg fläckarna i ljummet vatten i minst en halvtimme. För enklare fläckborttagning, lägg till ett enzymbaserat fläckborttagningsmedel.
Gräs	Blötlägg tvätten i ett enzymbaserat fläckborttagningsmedel före tvätt i maskin. Gräsfläckar kan också tas bort genom att blötlägga (i ca 1 timme) i utspädd citronsaft eller destillerad vinäger.
Ägg	Blötlägg plagget i ett enzymbaserat fläckborttagningsmedel. Blötlägg i kallt vatten i minst 30 minuter, eller några timmar om fläckarna är envisa. Tvätta sedan i maskin.
Kaffe	Blötlägg plagget i saltvatten. Om fläcken inte är färsk, blötlägg den med en blandning av glycerin, ammoniak och alkohol.
Skoputs	Applicera matolja på fläcken och skölj.

Fläckar	Fläckborttagning
Blod	Färsk fläck - skölj plagget med kallt vatten och tvätta det i maskin. Torkad fläck – blötlägg plagget i ett enzymbaserat fläckborttagningsmedel. Tvätta sedan i maskin. Om fläcken inte försvinner, försök att ta bort den med ett blekmedel som passar ditt plagg.
Lim, tuggummi	Lägg plagget i en påse och lägg det i frysen tills fläcken har stelnat. Ta bort den med en trubbig kniv. Späd fläcken med ett fläckborttagningsmedel för förtvätt och skölj noggrant. Till sist, tvätta i maskin.
Smink	Använd ett fläckborttagningsmedel för förtvätt; tvätta sedan i maskin.
Smör	Innan du tvättar i maskinen, applicera fläckborttagningsmedel på fläcken. Skölj sedan med varmt vatten (så varmt som tyget tillåter).
Mjök	Blötlägg plagget i ett enzymbaserat fläckborttagningsmedel. Blötlägg i minst 30 minuter, eller några timmar om fläckarna är mer envisa. Tvätta sedan i maskin.
Fruktjuice	Applicera en blandning av salt och vatten på fläcken. Vänta en stund och skölj sedan. Du kan också applicera natriumbikarbonat, destillerad vinäger eller citronsaft på fläcken innan du tvättar den i maskinen. För gamla fläckar, använd glycerin, och efter 20 minuter, skölj med kallt vatten. Till sist, tvätta i maskin.
Vin	Blötlägg tvätten i kallt vatten i minst 30 minuter. Använd också ett fläckborttagningsmedel. Tvätta sedan i maskin.
Vax	Lägg plagget i frysen tills vaxet stelnar. Skrapa sedan bort det. Lägg en pappershandduk på fläcken, ta bort det återstående vaxet genom att värma det med ett strykjärn tills papperet absorberar vaxet.
Svett	Innan du tvättar i maskinen, gnid in flytande tvättmedel ordentligt i fläcken.
Tuggummi	Lägg plagget i frysen tills tuggummit har stelnat. Skrapa sedan bort det. Tvätta sedan i maskin.

KASSERING

Förpackningen är gjord av miljövänliga material som kan återvinnas, kasseras eller destrueras utan fara för miljön. För detta ändamål är förpackningsmaterial märkt på lämpligt sätt.



Symbolen på produkten eller dess förpackning anger att produkten inte ska behandlas som hushållsavfall. Ta produkten till din lokala återvinningscentral för kassering av elektrisk utrustning.

Vid **kassering** av maskinen vid slutet av dess livslängd, ta bort alla nätsladdar och förstör dörrspärren och strömbrytaren för att förhindra att dörren låser sig för att garantera barnsäkerhet.

Denna apparat är märkt enligt det europeiska WEEE-direktivet.

Korrekt **kassering** av produkten hjälper till att förhindra negativa effekter på miljön och människors hälsa, som kan uppstå vid felaktig kassering av produkten. För detaljerad information om avfallshantering, kontakta relevant kommunalt organ som ansvarar för avfallshanteringen, din avfallshanteringstjänst eller butiken där du köpte produkten.

NORMAL STRÖMFÖRBRUKNING

Programinstruktioner

1. Programmet "Eco 40-60" (Eko 40-60) kan rengöra normalt smutsad bomullstvätt som kan tvättas vid cirka 40°C till 60°C. Detta är i enlighet med EU:s ekodesignstandard.
2. Strömförbrukningen i frånläge är 0,49 W.
3. Programmen med låg energiförbrukning är i allmänhet de med lägre vattentemperatur och längre varaktighet.
4. Att fylla maskinen upp till kapaciteten för respektive program sparar energi och vatten.
5. Använd tvättmedel, sköljmedel och andra tillsatser på rätt sätt. Applicera inte för mycket tvättmedel. Detta kan påverka rengöringen negativt.
6. Regelbunden rengöring av maskinen med optimal frekvens kan förhindra kalkavlagringar.
7. Ljudnivån och återstående fuktighet påverkas av centrifugeringshastigheten: högre centrifugeringshastighet lämnar lägre kvarvarande fukt, men ljudet är högre.
8. Produktinformationen och QR-koden anges i klassificeringsetiketten, och produktregistreringsinformationen kan erhållas genom att skanna QR-koden.
9. Se tabellen nedan för information om standardprogrammen.

Program	Vald temperatur (°C)	Nominell kapacitet (kg)	Maximal temperatur i trumma (°C)	Programlängd (h:min)	Energiförbrukning (kWh/cykel)	Vattenförbrukning (liter/cykel)	Återstående fukthalt (%)	Maximal centrifugeringshastighet (rpm)
Eco 40-60 (Eko 40-60) full belastning	-	12,0	35	3:59	0,980	80,0	53,90	1400
Eco 40-60 (Eko 40-60) halv belastning	-	6,0	26	3:00	0,430	48,0	53,90	1400
Eco 40-60 (Eko 40-60) 1/4 belastning	-	3,0	24	2:20	0,210	34,0	53,90	1400
Cotton (Bomull)	20	12,0	20	2:18	0,400	140,0	55,00	1400
Cotton (Bomull)	60	12,0	58	3:38	2,140	140,0	55,00	1400
Synthetics (Synтетisk)	40	6,0	40	2:39	1,140	115,0	35,00	1400
Quick 15' (Snabb 15')	20	1,0	20	0:15	0,022	28,0	65,00	800

De värden som anges för andra program än "Eco 40-60" (Eko 40-60) är endast vägledande.

 Maximal eller nominell belastning gäller för tvätt beredd enligt IEC 60456-standarden.

 **På grund av avvikelser vad gäller typ och mängd tvätt, centrifugering, strömförsörjning, temperatur och luftfuktighet kan programmets varaktighet och strömförbrukning uppmätt i slutet avvika från uppgifterna i tabellen.**

Vi förbehåller oss rätten att göra ändringar och uppdateringar av bruksanvisningen.

Ansluta din enhet till applikationen ConnectLife

1. ConnectLife

ConnectLife är en plattform för smarta hem som kopplar samman människor, enheter och tjänster. **ConnectLife**-applikationen innehåller avancerade digitala tjänster och bekymmersfria lösningar som gör det möjligt för användare att övervaka och styra enheter, få meddelanden från en smartphone och uppdatera programvara (funktioner som stöds varierar beroende på din enhet och din region / land).

För att ansluta din smarta enhet behöver du ett Wi-Fi-nätverk i hemmet och en smartphone med applikationen **ConnectLife**.



För att ladda ner applikationen **ConnectLife** skanna QR-koden eller sök efter **ConnectLife** i din favoritappbutik.

1. Installera **ConnectLife** applikationen och skapa ett konto.
2. I applikationen **ConnectLife** går du till menyen "+" och väljer lämplig typ av enhet. Skanna sedan QR/SN-koden (den finns på enhetens typskylt; du kan också ange SN-koden manuellt).
3. Applikationen vägleder dig sedan genom hela processen för att ansluta enheten till din smartphone.
4. Efter en lyckad anslutning kan enheten fjärrstyras via mobilapplikationen.

Har du några fler frågor? Besök oss på www.connectlife.io eller kontakta oss på hello@connectlife.io.

2. WLAN

2.1 Aktivera WLAN på enheten

Klicka på knappen "**WLAN**" i det övre högra hörnet av rullgardinsmenyn för att aktivera eller inaktivera Wi-Fi-funktionen.

2.2 Konfiguration av anslutningen

För första start: följ startrutinen för att slutföra enhetsinställningar och bindning av appkonto.

Om du inte har slutfört WLAN-inställningen och bindningen kan du börja enligt nedan:

- 1) Klicka på knappen "**Settings**" (**Inställningar**) längst upp till höger i rullgardinsmenyn för att öppna "**Settings**" (**Inställningar**) och gå till "WLAN"-inställningarna för att konfigurera WLAN;
- 2) Eller tryck länge på "WLAN"-knappen i det övre högra hörnet av rullgardinsmenyn för att direkt gå in i "WLAN".

2.3 Parkoppling

Klicka på knappen **"Settings" (Inställningar)** i det övre högra hörnet av rullgardinsmenyn för att komma till sidan **"Settings" (Inställningar)**.

- 1) Klicka på **"App and Pairing" (App och parkoppling)** för att komma till parkopplingsidan.
- 2) Klicka på **"Bind A New Account" (Binda ett nytt konto)** för att starta parningsprocessen för en ny användare.
- 3) Klicka på **"Next" (Nästa)** och den dedikerade QR-koden kommer att visas för enhetsparning.

2.4 Upplösning av parkoppling

1) På enhetens sida:

- A. Klicka på knappen **"Settings" (Inställningar)** i det övre högra hörnet av rullgardinsmenyn för att komma till sidan **"Settings" (Inställningar)**.
- B. Klicka på **"App and Pairing" (App och parkoppling)** för att komma till parkopplingsidan.
- C. Klicka på **"Unbind" (Avbind)** för att avbinda det anslutna kontot.
- D. Markera de konton som du vill avbinda och klicka på **"Unbind" (Avbind)** för att koppla från.

2) På smartphone-sidan:

- A. Välj och klicka på den enhet som du vill avbinda på sidan **"Devices" (Enheter)**.
- B. Klicka på **"Settings" (Inställningar)** för att komma till sidan Inställningar.
- C. Klicka på **"Remove Device" (Ta bort enhet)** för att ta bort bindningen till enheten i **ConnectLife** appen .

2.5 Fjärrstart

Klicka på knappen **"Remote Control" (Fjärrkontroll)** längst upp till höger i rullgardinsmenyn för att aktivera eller inaktivera denna funktion.

2.6 System Upgrade (Systemuppgradering)

Klicka på knappen **"Settings" (Inställningar)** i det övre högra hörnet av rullgardinsmenyn för att komma till sidan **"Settings" (Inställningar)**. Klicka sedan för att öppna sidan **"System"**. Välj **"System Upgrade" (Systemuppgradering)**, så kan du kontrollera om en ny version har släppts eller inte.

Hisense

life reimagined