

Hisense

life reimagined

YKSITYISKOHTAISET OHJEET

Luethan käyttöohjeet huolellisesti ennen laitteen käyttöönottoa. Säilytä tulevaisuuden varalle.

Finnish

Seuraavia symboleita on käytetty koko käyttöohjeissa ja niillä on seuraavat merkitykset:



Tieto, neuvo, vinkki ja suositus



Varoitus – yleinen vaara



Varoitus – sähköiskun vaara



Varoitus – kuumasta pinnasta aiheutuva vaara



Varoitus – tulipalon vaara



On tärkeää, että luet ohjeet huolellisesti.

SISÄLLYSLUETTELO

4 TURVATOIMET	JOHDANTO
10 PYYKINPESUKONEEN KUVAUS 11 Tekniset tiedot 12 Ohjausyksikkö	
14 ASENNUS JA LIITÄNTÄ 14 Estotankojen poistaminen 15 Siirtäminen ja kuljetus asennuksen jälkeen 16 Tilan valitseminen 16 Pesukoneen jalkojen säätäminen 17 Pyykinpesukoneen sijoittaminen 19 Liitäntä vedensyöttöön 20 Aqua - stop 20 Total aqua - stop 21 Vedenpoistoletkun liitäntä ja varmistaminen 23 Laitteen kytkeminen sähköverkkoon	PESUKONEEN VALMISTELU ENNEN ENSIMMÄISTÄ KÄYTTÖÄ
24 ENNEN LAITTEEN ENSIMMÄISTÄ KÄYTTÖKERTAA	
25 PESUPROSESSI VAIHE VAIHEELTA (1-7) 25 Vaihe 1: Tarkista pyykissä olevat merkinnät 26 Vaihe 2: Pesuprosessin valmisteleminen 28 Vaihe 3: Pesuohjelman valinta 32 Vaihe 4: Asetusten valitseminen 36 Vaihe 5: Lisätoimintojen valitseminen 40 Vaihe 6: Pesuohjelman käynnistäminen 41 Vaihe 7: Pesuohjelman muuttaminen tai manuaalinen (käsin tehtävä) peruuttaminen 42 Vaihe 8: Pesuohjelman päättyminen	PESUPROSESSIN VAIHEET
43 OHJELMAN KESKEYTTÄMINEN JA MUUTTAMINEN	
46 HUOLTO JA PUHDISTUS 46 Annostelulokeron puhdistus 47 Vedensyöttöletkun, pesuaineen annostelijan kotelon ja luukun kumitiivisteiden puhdistus 48 Pumpun suodattimen puhdistus 49 Pesukoneen ulkopuolen puhdistus	PESUKONEEN PUHDISTUS JA HUOLTO
50 VIANETSINTÄ 50 Mikä neuvoksi ...? 51 Vianetsintä ja virhetaulukko 55 Huolto	VIANETSINTÄ
56 PESUSUOSITUKSET JA PYYKINPESUKONEESI TALOUDELLINEN KÄYTTÖ 60 Tahrannoistovinkkejä 62 HÄVITTÄMINEN 63 OHJELMIEN KESTO JA LINKOUSNOPEUSTAULUKKO	SEKALAISTA

TURVATOIMET



Lue huolellisesti käyttöohjeet ennen pyykinpesukoneen käyttämistä.

Älä käytä pesukonetta ilman, että olet ensin lukenut ja ymmärtänyt nämä käyttöohjeet.

Nämä pesukoneen käyttöohjeet toimitetaan useampien pesukonemallien mukana. Tästä syystä ne saattavat sisältää kuvauksia asetuksista tai varusteista, joita sinun pesukoneessasi ei ole.

Näiden käyttöohjeiden noudattamatta jättäminen tai pyykinpesukoneen ei-asianmukainen käyttö voi johtaa pyykin tai koneen vahingoittumiseen tai käyttäjän loukkaantumiseen. Pidä käyttöohjeet käsillä pesukoneen lähellä.

Käyttöohjeet ovat saatavissa Hisense-asiakaspalvelukeskusten kautta.

Pesukone on tarkoitettu ainoastaan kotitalouskäyttöön.

Jos pesukonetta käytetään ammatilliseen tarkoitukseen, liiketoimintaan tai tarkoitukseen, joka ylittää normaalin kotitalouskäytön, tai jos henkilö, joka ei ole kuluttaja, käyttää pesukonetta, takuu-aika vastaa asiaankuuluvan lainsäädännön lyhintä vaatimaa takuu-aikaa.

Noudata ohjeita Hisense-pesukoneen asianmukaiseksi asentamiseksi sekä sähkö- ja vesiliitännöiden tekemiseksi (katso luku »ASENNUS JA LIITTÄMINEN«).

Vesi- ja sähköliitännät on tehtävä asianmukaisesti koulutetun teknikon tai muun asiantuntijan toimesta.

Kaikki koneen turvallisuuteen tai suorituskykyyn vaikuttavat korjaus- tai huoltotyöt on annettava koulutetun asiantuntijan suoritettaviksi.

Vaaran välttämiseksi vain valmistaja, huoltoteknikko tai muu valtuutettu henkilö saa vaihtaa **vaurioituneen virtajohdon**.

Ennen kuin liität pesukoneen verkkovirtaan, odota vähintään 2 tuntia, kunnes se on saavuttanut huoneenlämpötilan.

Jos koneeseen tulee vika, käytä ainoastaan valtuutettujen valmistajien hyväksytyjä varaosia.

Jos pesukone liitetään väärin, sitä käytetään väärin tai sitä huoltaa valtuuttamaton henkilö, käyttäjän on vastattava mahdollisten vahinkojen kustannuksista, koska tällainen vahinko ei kuulu takuun piiriin.

Pesukonetta ei saa liittää sähköverkkoon jatkojohdolla.

Älä liitä pesukonetta verkkovirtaan ulkoista kytkentälaitetta, kuten ohjelmoitava ajastin, käyttäen, äläkä liitä sitä verkkovirtaan, joka kytketään säännöllisesti päälle ja pois päältä sähköhuoltoyhteyden toimesta.

Älä liitä pesukonetta pistorasiaan, joka on tarkoitettu parranajokoneelle tai hiustenkuivaajalle.

Älä asenna pesukonetta huoneeseen, jossa lämpötila voi pudota alle 5°C:seen. Pesukoneen osat voivat vaurioitua, jos niiden sisällä oleva vesi jäätyy.

Sijoita pesukone tasaiselle, lujalle ja tukevalle (betoni) alustalle.

Jos pesukone sijoitetaan korokkeelle, se on varmistettava myös kaatumista vastaan.

Ennen kuin käytät pesukonetta ensimmäisen kerran, poista sen estotangot, koska estotangoilla lukitun koneen päällekytkemisestä voi olla seurauksena vakavia vaurioita (katso luku »ASENNUS JA LIITTÄMINEN/Estotankojen poistaminen«). Takuu raukeaa tällaisten vaurioiden tapauksissa.

Kun liität pesukoneesi vedensyöttöön, varmista, että käytät toimitettua veden syöttöletkua ja tiivisteitä Vedenpaineen on oltava välillä 0,05–0,8 MPa (0,5 – 8 bar).

Käytä aina uutta veden syöttöletkua liittäessäsi pesukoneen vedensyöttöön; älä käytä uudelleen vanhaa veden syöttöletkua.

Vedenpoistoletkun pään tulee ulottua vedenpoistoliitintään asti.

Ennen kuin käynnistät pesujakson, paina ovea merkitystä kohdasta, kunnes se lukkiutuu paikalleen. Ovea ei voi avata pesun aikana.

Suosittellemme poistamaan mahdolliset epäpuhtaudet rummusta ennen ensimmäistä pesua käyttäen Cotton 90°C (Puuvilla 90°C)-ohjelmaa (katso OHJELMATAULUKKO).

Kun pesuohjelma on päättynyt, sulje vesihana ja irrota pesukoneen pistoke pistorasiasta.

Puhdista pumpun suodatin, heti kun symboli  tulee näkyviin näytölle.

Käytä pesukonetta ainoastaan pyykin pesemiseen käyttöohjeessa kuvatulla tavalla. Koneita ei ole tarkoitettu kuivapuhdistukseen.

Käytä siinä ainoastaan konepesuun ja pyykinhoitoon tarkoitettuja tuotteita. Emme vastaa tiivisteiden ja muoviosien mahdollisista vaurioista tai värjäytymisestä käytettäessä valkaisu- tai värianeita epäasianmukaisella tavalla.

Käytä **kalkinpoiston** yhteydessä ainoastaan sellaisia kalkinpoistoaineita, joihin on lisätty korroosiosuoja-ainetta. (Käytä ainoastaan syövyttämättömiä kalkinpoistoaineita.) Noudata valmistajan ohjeita. Päätä kalkinpoisto useampaan huuhteluun tai käynnistä sen jälkeen Drum Clean (Itsepuhdistusohjelma) mahdollisen jäljelle jääneen hapon poistamiseksi (esim. etikka tms.).

 Älä käytä liuotinpitoisia puhdistusaineita, koska niiden käytöstä voi olla seurauksena myrkyllisten kaasujen vapautuminen, pesukoneen vaurioituminen sekä tulipalo- ja räjähdysvaara.

Pesuohjelman aikana ei vapaudu hopeaioneita.

Pesukonetta ei ole tarkoitettu sellaisten henkilöiden käyttöön (lapset mukaan lukien), joilla on fyysisiä tai henkisiä vammoja tai joilla ei ole riittävästä kokemuksesta ja tietämyksestä. Tällaisten henkilöiden turvallisuudesta vastaavan henkilön on opastettava heitä pesukoneen käytössä.

Takuu ei kata kulutushyödykkeitä, pieniä poikkeamia värissä, lisääntyneitä melua, joka on seurausta laitteen iästä ja joka ei vaikuta laitteen toimivuuteen, eikä ulkonäköön liittyviä puutteita komponenteissa, jotka eivät vaikuta laitteen toimivuuteen ja turvallisuuteen.

LASTEN TURVALLISUUS

Ennen kuin suljet pesukoneen luukun ja käynnistät pesuohjelman, varmista että rummussa ei ole mitään muuta kuin pyykkiä (esim. lapsi on saattanut kivetä pesukoneeseen ja sulkea luukun sisältä käsin).

Pidä pesu- ja huuhteluaineet lasten ulottumattomissa.

Aktivoi Lapsilukko. Katso luku »ASETUSTEN VALITSEMISEN/Lapsilukko«.

Älä anna alle 3-vuotiaiden lasten tulla pesukoneen lähelle, elleivät he ole jatkuvassa valvonnassa.

Pesukone on valmistettu kaikkien asiaankuuluvien turvallisuusstandardien mukaisesti.

Pesukonetta voivat käyttää 8 vuotta täyttäneet lapset sekä henkilöt, joiden fyysiset, aistitoimintoihin liittyvät tai henkiset kyvyt ovat heikentyneet tai joilla ei ole riittävästi kokemusta tai tietämystä heidän turvallisuudestaan, mutta ainoastaan vastaavan henkilön valvonnassa tai jos heitä on opastettu laitteen turvallisessa käytössä ja he ymmärtävät sen käyttöön liittyvät riskit. Varmista, etteivät lapset koskaan leiki laitteella. Lapset eivät saa puhdistaa pesukonetta tai suorittaa sille huoltotöitä ilman valvontaa.

KUUMASTA PINNASTA AIHEUTUVA VAARA

Luukun lasi kuumenee korkeammissa pesulämpötiloissa. Noudata varovaisuutta palovammojen välttämiseksi. Varmista, etteivät lapset leiki luukun lasin lähellä.

VEDEN YLIVUOTOSUOJA (PESUKONEEN OLLESSA PÄÄLLÄ)

Jos laitteen vesimäärä nousee yli normaalin tason, liialta vedeltä suojaava toiminto aktivoituu. Se katkaisee veden syötön ja käynnistää veden pumppaamisen pois koneesta. Ohjelma keskeytetään ja annetaan virheilmoitus (katso VIANETSINTÄTAULUKKO).

KULJETUS/KULJETUS ASENNUKSEN JÄLKEEN

Jos aiot siirtää pesukonetta sen jälkeen, kun se on asennettu, se on lukittava laittamalla vähintään yksi estotanko paikalleen (katso luku »ASENNUS JA LIITTÄMINEN/Siirtäminen ja kuljetus«). Ennen kuin laitat estotangot paikalleen, irrota pesukone verkkovirrasta!

PYYKINPESUKONEEN KUVAUS

ETUOSA

- 1 Ohjausyksikkö
- 2 Käynnistys-/tauco-painike
- 3 Ohjelman valintanappi
- 4 Päälle/pois/reset-painike
- 5 Annostelulokero
- 6 Luukku
- 7 Arvokilpi
- 8 Pumpun suodatin

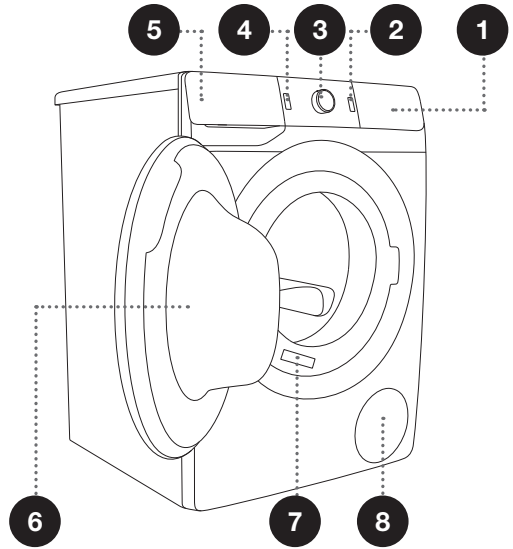

TAKA

- 1 Veden syöttöletku
- 2 Virtajohto
- 3 Veden poistoletku
- 4 Säädettävät jalat

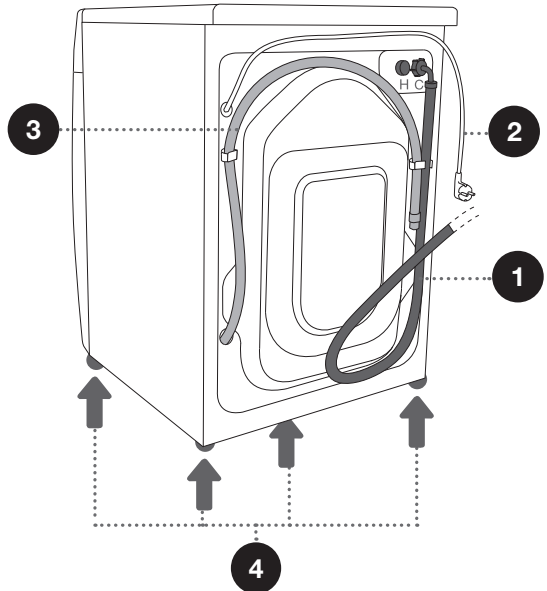

TEKNISET TIEDOT

(MALLISTA RIIPPUEN)

Koneen tiedot sisältävä arvokilpi on kiinnitetty koneen luukun aukon etuosaan (katso luku »PYYKINPESUKONEEN KUVAUS«).

Maksimikuormitus	Katso arvokilpi			
Leveys	600 mm	600 mm	600 mm	600 mm
Korkeus	850 mm	850 mm	850 mm	850 mm
Pesukoneen syvyys (a)	430 mm	465 mm	545 mm	610 mm
Syvyys luukun ollessa kiinni	462 mm	495 mm	577 mm	640 mm
Syvyys luukku avattuna (b)	947 mm	980 mm	1062 mm	1125 mm
Pyykinpesukoneen korkeus	X kg (mallista riippuen)			
Nimellisjännite	Katso arvokilpi			
Nimellisteho	Katso arvokilpi			
Liitäntä	Katso arvokilpi			
Vedensyöttö	Katso arvokilpi			
Sähkövirta	Katso arvokilpi			
Taajuus	Katso arvokilpi			

Arvokilpi

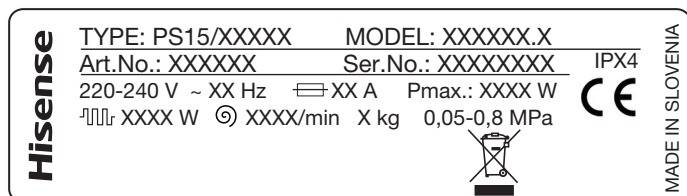

OHJAUSYKSIKKÖ

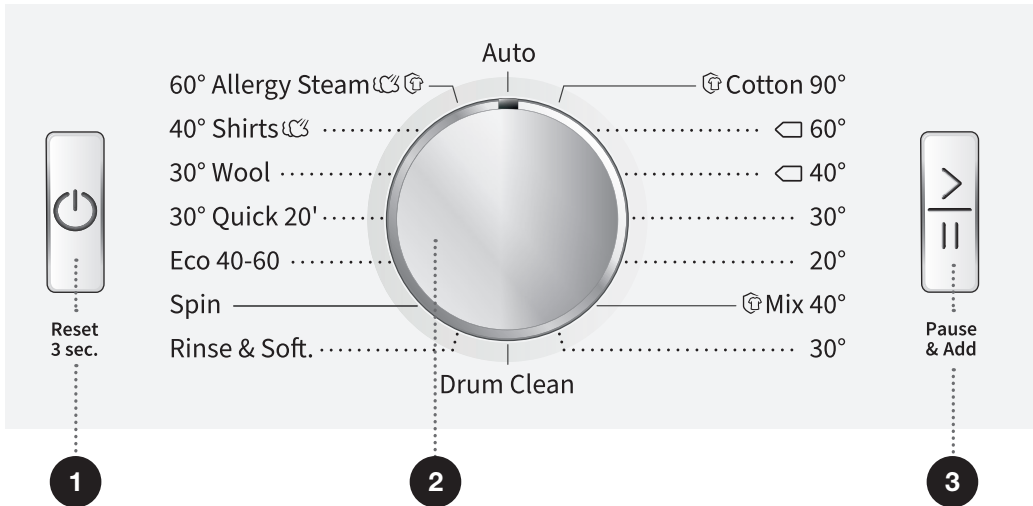

1 PÄÄLLE/POIS/RESET-PAINIKE

Käytä tätä painiketta kytkeäksesi pesukoneen päälle ja pois päältä ja nollataksesi pesuohjelman.

2 OHJELMAN VALINTANUPPI

3 KÄYNNISTYS-/TAUKO-PAINIKE

Käytä tätä painiketta ohjelman käynnistämiseen tai pysäyttämiseen väliaikaisesti.

Painikkeen taustavalo vilkkuu päällekytkemisen jälkeen ja tauon aikana; kun ohjelma on käynnistetty, taustavalo palaa jatkuvasti.

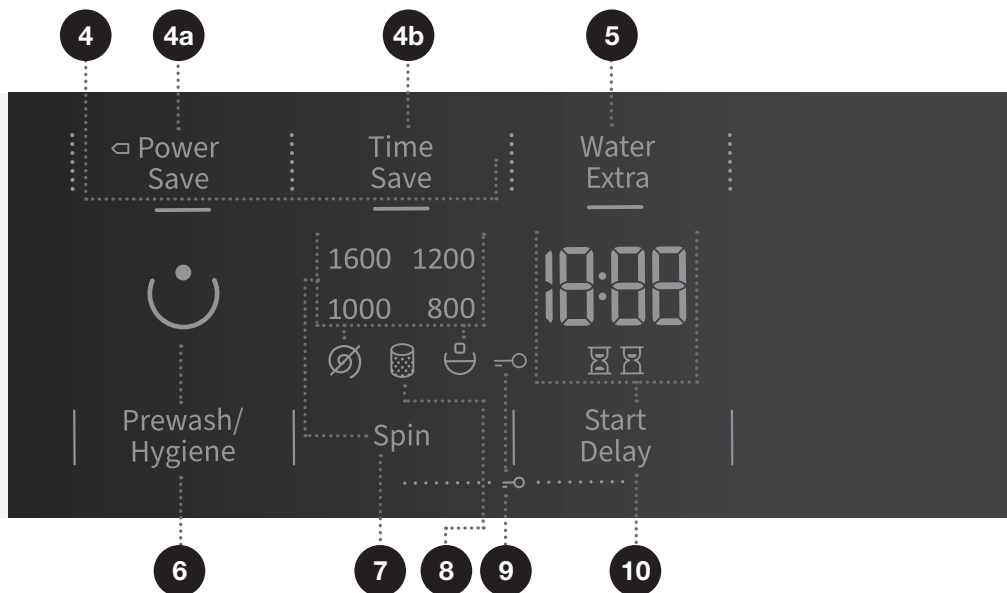

4 PESUTILA

4a □ POWER SAVE
4b TIME SAVE

7 SPIN (LINKOUS)
(LINKOUSNOPEUS 1600/
TYHJENNYS ∅)/PUMPUN
PYSÄYTYS ☺)
Linkousnopeuden asettaminen.

10 START DELAY
(AJASTIN)
Viivästetyn käynnistykseen
asettaminen

5 WATER EXTRA (KORKEA
VEDEN TASO)

8 PUHDISTA PUMPUN
SUODATIN -symbolin ☼
valo

6 PREWASH ☺ (ESIPESU) /
HYGIENE

9 LAPSILUKKO -symbolin
=○ valo
Paina kohtia 7+10 ja pidä
painettuna 3 sekunnin ajan.

ASENNUS JA LIITÄNTÄ

☞ Poista kaikki pakkausmateriaali. Kun poistat pakkausmateriaalin, varo vahingoittamasta laitetta terävällä esineellä.

ESTOTANKOJEN POISTAMINEN

⚠ Kuljetustangot on poistettava ennen laitteen ensimmäistä käyttöä. Pesukone, jonka kuljetustangot ovat paikoilleen, voi vaurioitua, kun se kytetään päälle ensimmäistä kertaa. Takuu raukeaa tällaisten vaurioiden tapauksissa!

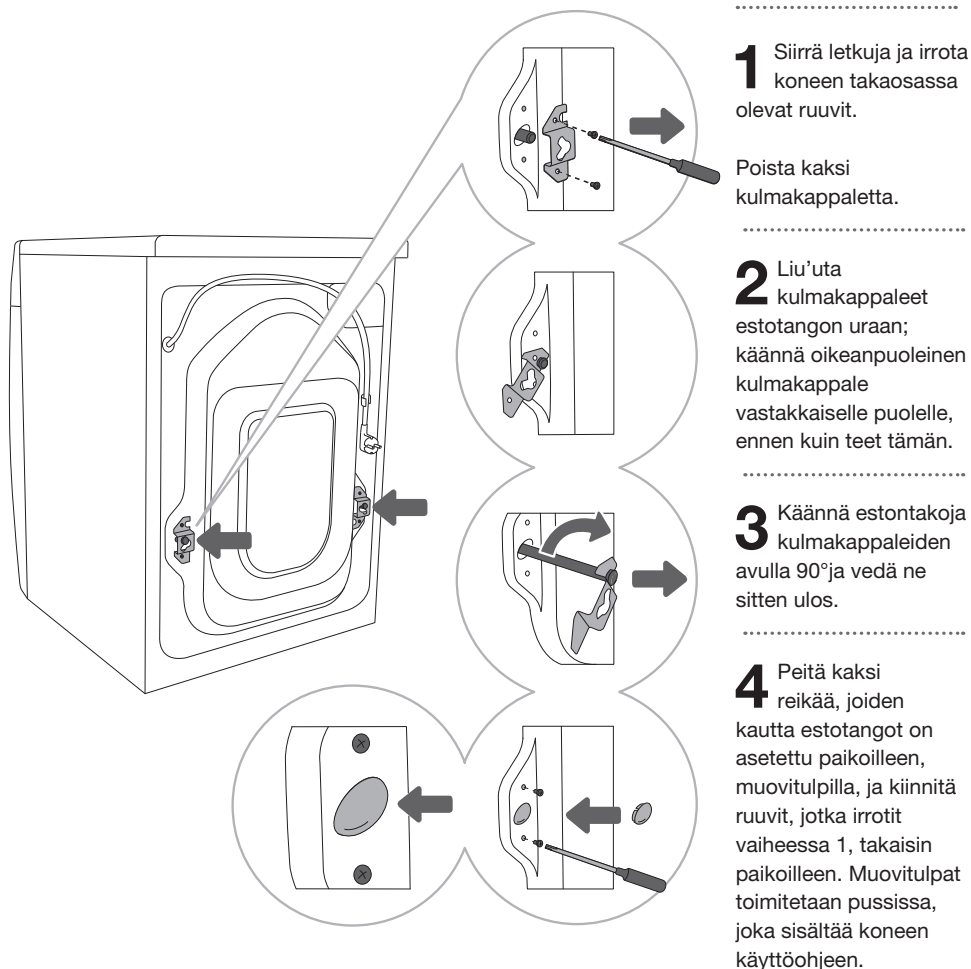

SIIRTÄMINEN JA KULJETUS ASENNUKSEN JÄLKEEN

💡 Jos haluat siirtää pesukonetta sen jälkeen, kun se on asennettu, kulmakappaleet ja vähintään toinen estotanko on asennettava takaisin paikoilleen, jotta kone ei vaurioituisi värähtelyn seurauksena kuljetuksen aikana (katso luku »ASENNUS JA LIITTÄMINEN/Estotankojen poistaminen«). Jos olet kadottanut kulmakappaleet ja estotangot, voit tilata uudet valmistajalta.

⚠️ Kuljetuksen jälkeen pyykinpesukone on jätettävä paikoilleen vähintään kahdeksi tunniksi, ennen kuin se liitetään sähköverkkoon, niin että se ehtii saavuttamaan huoneenlämpötilan. Laitteen asentaminen ja liittäminen on annettava koulutetun teknikon suoritettavaksi.

⚠️ Lue huolellisesti käyttöohjeet ennen pyykinpesukoneen liittämistä. Takuu ei kata pyykinpesukoneen vääränlaisesta liitännästä tai käytöstä johtuvaa korjausta tai takuuvaadetta.

TILAN VALITSEMINEN

☼ Lattialla, jolle kone asetetaan, on oltava betonipohja. Sen tulee olla puhdas ja kuiva; muuten kone voi liukua. Puhdista myös säädettävien jalkojen pohjapinta.

☼ Koneen on seistävä vaakasuorassa ja vakaasti tukevalla pohjalla.

PESUKONEEN JALKOJEN SÄÄTÄMINEN

Käytä vesivaakaa ja kiintoavainta nro 32 (jaloille) ja 17 (mutterille).

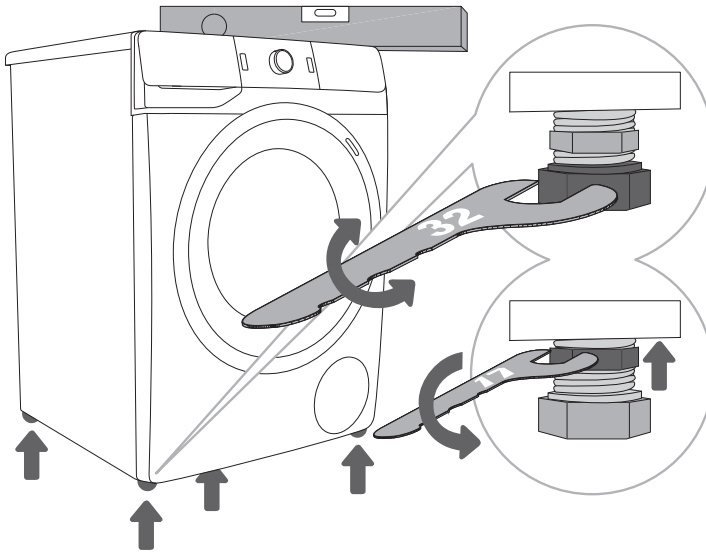

1 Vaaita pesukone pitkittäis- ja poikittaissuunnassa säätöjalkoja kiertämällä.

2 Kun olet säättänyt jalkojen korkeuden, kiristä vastamutterit (lukkomutterit) tiukkaan mutteriavaimella nro 17, kiertäen niitä kohti pesukoneen pohjaa ↑ (katso kuva).

☼ Jos pesukone vaaitetaan epäasianmukaisesti säädettävien jalkojen avulla, seurauksena voi olla tärinää, laitteen siirtyminen huoneessa ja kovaääninen käynti. Takuu ei kata pesukoneen epäasianmukaisesta vaaituksesta aiheutunutta vahinkoa.

☼ Joskus laitteen käytön aikana voi ilmetä epätavallista tai tavallista kovaäänisempää melua; tämä johtuu useimmiten vääränlaisesta asennuksesta.

PYYKINPESUKONEEN SJOITTAMINEN

Jos sinulla on myös Hisensen kuivausrumpu, jonka mitat ovat samat, se voidaan asettaa Hisensen pesukoneen päälle (tässä tapauksessa on käytettävä imukuppijalkoja) tai sen viereen (kuvat 1 ja 3). Jos Hisense-pesukoneesi on pienempi (minimisyvyys 545 mm) kuin Hisense-kuivausrumpusi, päällekkäin asennusta varten on ostettava kuivausrumputuki (kuva). Imukuppijalkoja on käytettävä ehdottomasti! Ylimääräisiä varusteita (kuivausrummun tuki (a) ja imukuppijalat (b)) voidaan ostaa huoltopalvelusta.

Pinnan, jolle kone asetetaan, on oltava puhdas ja tasainen.

Hisense-pesukoneen, jonka päälle aiot asentaa Hisense-kuivausrummun, on kestettävä Hisense-kuivausrummun paino (katso luku »PYYKINPESUKONEEN KUVAUS/Tekniset tiedot«).

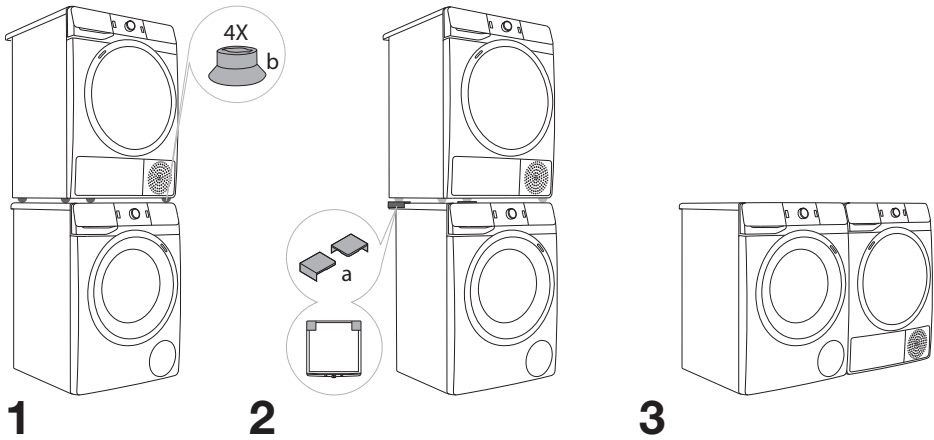

Pesukoneen asennuksessa huomioitavat välit

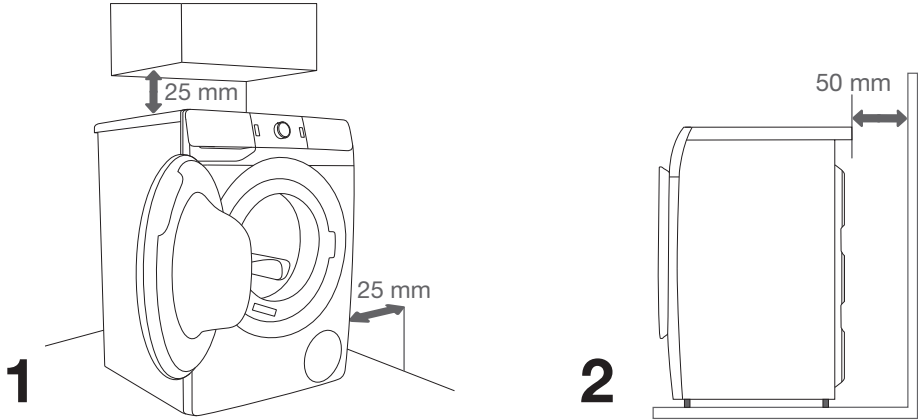

⚠ Pesukone ei saa olla kosketuksissa seinään tai viereisiin huonekaluihin. Jotta pesukoneen optimaalinen toiminta olisi taattuna, suosittelemme noudattamaan kuvassa näkyviä välejä seiniin. Jos vaadittavia vähimmäisetäisyyksiä ei noudateta, pesukoneen turvallinen ja asianmukainen toiminta ei ole taattuna. Lisäksi se saattaa ylikuumentua (kuvat 1 ja 2).

⚠ Pesukoneen asentaminen työtason alle ei ole suositeltavaa.

Pesukoneen luukun avaaminen (näköymä ylhäältä käsin)

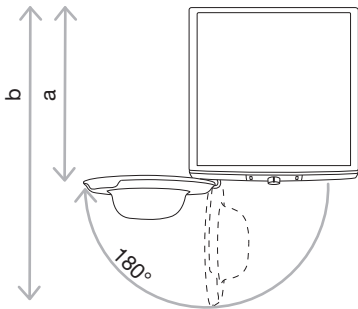

Katso luku »PYYKINPESUKONEEN KUVAUS/ Tekniset tiedot«).

a = pesukoneen syvyys

b = syvyys luukun ollessa auki

⚠ Ennen kuin liität pesukoneen verkkovirtaan, odota vähintään 2 tuntia, kunnes se on saavuttanut huoneenlämpötilan.

LIITÄNTÄ VEDENSYÖTTÖÖN

Kiinnitä letku vesihanaan kiertämällä se vastaavaan kierteeseen.

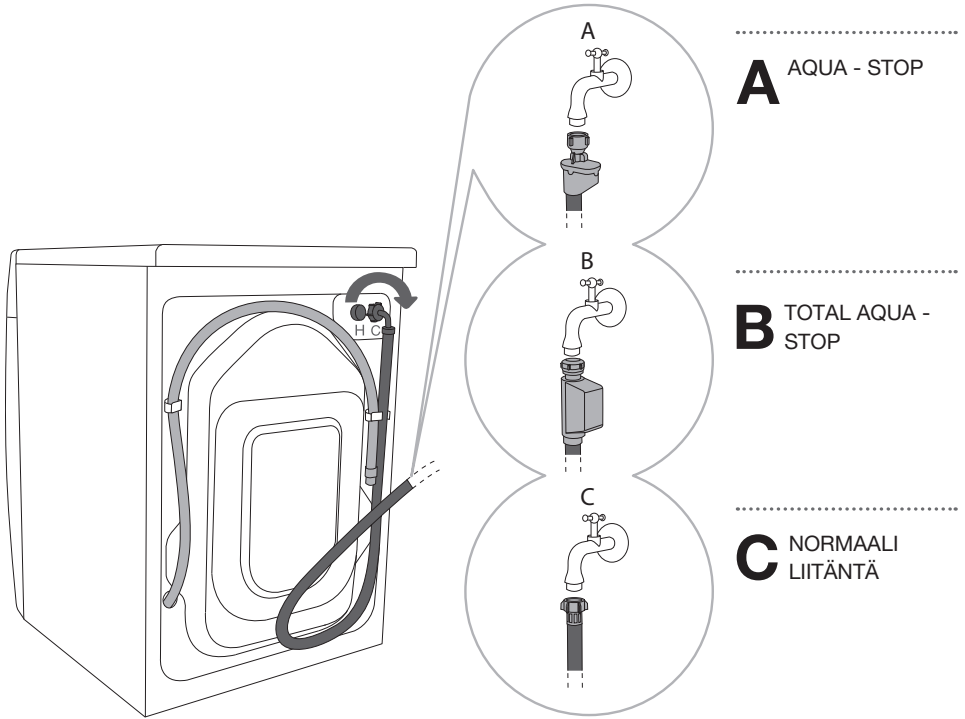

☞ Pesukoneen normaalia toimintaa varten vedenpaineen tulee olla välillä 0,05 ja 0,8 MPa (0,5–8 bar). Veden dynaaminen minimipaine voidaan määrittää mittaamalla vedenvirtaus. Täysin auki olevasta hanasta on valuttava 3 litraa vettä 15 sekunnin kuluessa.

☞ Jos mallissasi on liitännät sekä kuumalle että kylmälle vedelle, liitä toinen letku kylmän veden syöttöön (sininen siipimutteri tai sininen merkintä letkussa) ja toinen letku kuuman veden syöttöön (punainen siipimutteri tai punainen merkintä letkussa) koneen takaosassa ilmaisulla tavalla. Liitännät on merkitty kirjaimilla C ja H (C-cold = kylmä, H-hot = kuuma).

Lämmin vesi (kuuman ja kylmän veden sekoitus) lisätään vain ohjelmissa lämpötilassa 40°C tai korkeampi.

☞ Kiristä vedensyöttöletku käsin, riittävän hyvin, niin että letkuliitäntä on tiivis (maks. 2 Nm). Kun olet liittänyt letkun, liitännän tiiviyys on tarkastettava. Älä käytä pihtejä tai vastaavia työkaluja letkun liittämiseen, sillä ne saattaisivat vaikuttaa mutterin kierrettä.

☞ Käytä ainoastaan laitteen mukana toimitettua vedensyöttöletkua. Älä käytä mitään muita letkuja.

AQUA - STOP (VAIN JOISSAKIN MALLEISSA)

Sisäisen putken tai letkun vaurioituessa aktivoituu katkaisujärjestelmä, joka katkaisee vedensyötön koneeseen. Tällaisessa tapauksessa tarkistuslasi (a) muuttuu punaiseksi. Vaihda vedensyöttöletku.

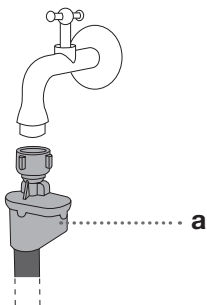

TOTAL AQUA - STOP (VAIN JOISSAKIN MALLEISSA)

Jos sisäinen putki ja letku vaurioituu ja pesukoneen pohjalle valuu vettä, pesukoneen vedensyötön pois päältä kytkevä katkaisujärjestelmä aktivoituu. Tällaisessa tapauksessa pesuprosessi keskeytetään, pesukone käynnistää pumpun ja antaa virheilmoituksen.

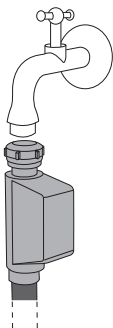

• Älä upota Aqua - stop -järjestelmällä varustettu vedensyöttöletkua veteen, koska se sisältää sähköventtiilin.

• Kun liität vedensyöttöletkun, varmista, että se liitetään tavalla, joka mahdollistaa veden asianmukaisen ja esteettömän syötön.

VEDENPOISTOLETKUN LIITÄNTÄ JA VARMISTAMINEN

Johda vedenpoistoletku pesualtaaseen tai kylpyammeeseen tai liitä se suoraan viemäriin (poistoletkun minimiläpimitta on 4 cm). Pystysuuntainen etäisyys lattiasta poistoletkun päähän ei saa olla yli 100 cm, eikä alle 60 cm. Se voidaan kiinnittää kolmella tavalla (A, B, C).

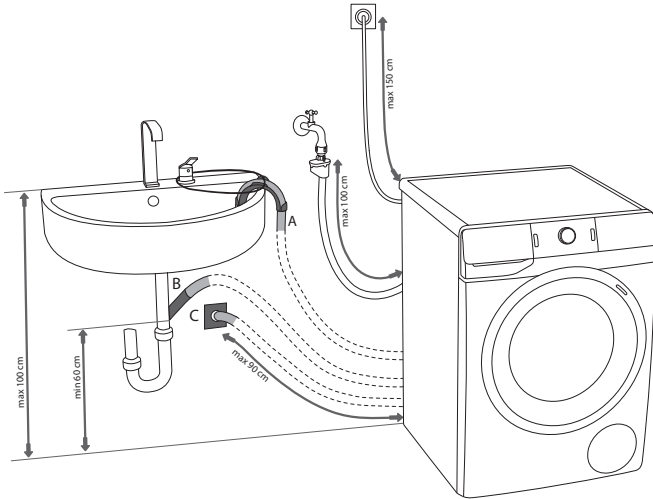

A Poistoletkun pää voidaan sijoittaa pesualtaan tai kylpyammeen päälle. B Pujota lenkki letkun mutkan tuen läpi letkun kiinnittämiseksi ja sen lattialle putoamisen estämiseksi.

B Poistoletku voidaan kiinnittää myös suoraan pesualtaan poistoputkeen.

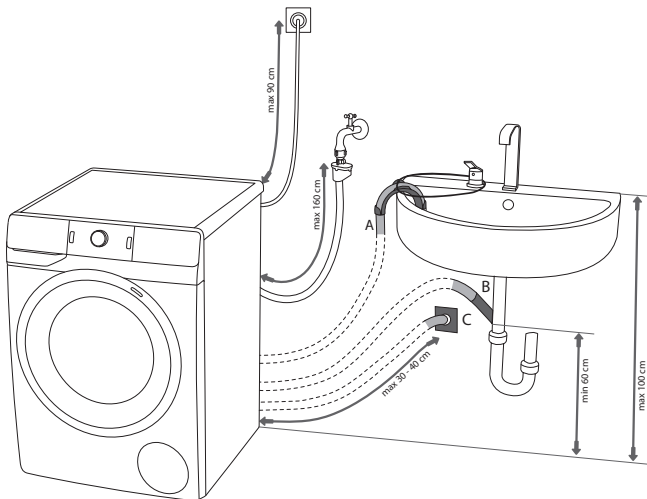

C Poistoletku voidaan kiinnittää myös seinän poistoaukkoon erottimella; erotin on tällöin asennettava asianmukaisesti puhdistuksen mahdollistamiseksi.

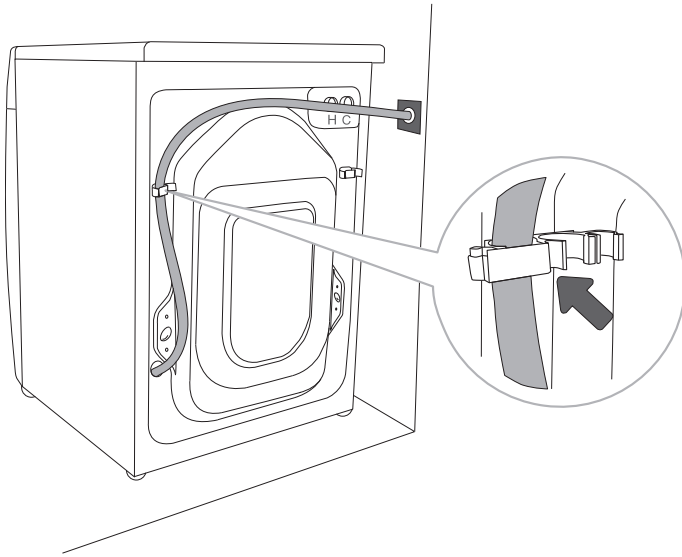

.....

D Tyhjennysletku on kiinnitettävä ja ripustettava pesukoneen takana olevaan tappiin kuvan osoittamalla tavalla.

⚠ Jos tyhjennysletkua ei ole kiinnitetty oikein, pesukoneen turvallinen käyttö ei ole taattuna.

LAITTEEN KYTKEMINEN SÄHKÖVERKKOON

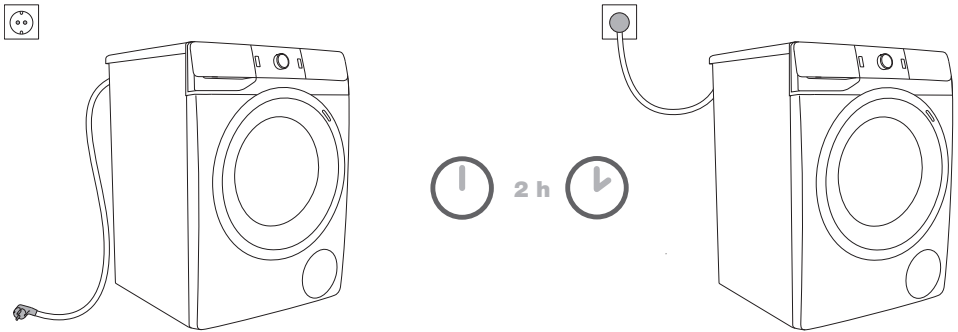

⚠ Ennen kuin liität pesukoneen verkkovirtaan, odota vähintään 2 tuntia, kunnes se on saavuttanut huoneenlämpötilan.

Liitä pesukone maadoitettuun seinäpistorasiaan. Asennuksen jälkeen seinäpistorasiaan tulee päästä vapaasti käsiksi. Pistorasian on oltava varustettu maadoituskoskettimella (vastaavien määräysten mukaisesti).

Pesukonetta koskevat tiedot on ilmoitettu arvokilvessä (katso luku »PYYKINPESUKONEEN KUVAUS/Tekniset tiedot«).

⚠ Suosittelemme käyttämään ylijännitesuojausta laitteen suojaamiseksi mahdolliselta salamaniskulta.

⚠ Pesukonetta ei saa liittää verkkovirtaan jatkojohdolla.

⚠ Älä liitä pesukonetta pistorasiaan, joka on tarkoitettu parranajokoneelle tai hiustenkuivaajalle.

⚠ Kaikki koneen turvallisuuteen tai suorituskykyyn vaikuttavat korjaus- tai huoltotyöt on annettava koulutetun asiantuntijan suoritettaviksi.

⚠ Vaurioituneen virtajohdon saa vaihtaa vain valmistajan valtuuttama henkilö.

ENNEN LAITTEEN ENSIMMÄISTÄ KÄYTTÖKERTAA

Varmista, että pesukonetta ei ole liitetty verkkovirtaan ja avaa sen jälkeen sen luukku itseäsi kohden (kuvat 1 ja 2).



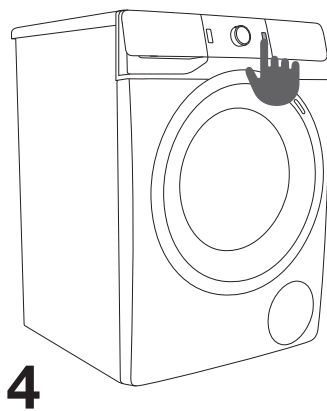
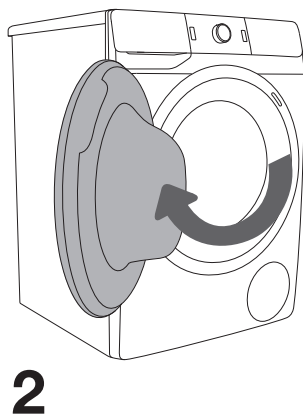
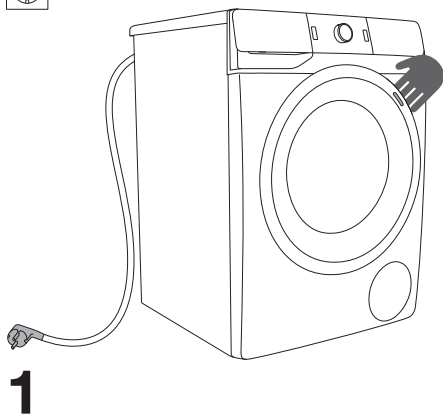



Pyyhi pesukoneen rumpu ennen ensimmäistä käyttöä pehmeällä, kostealla puuvillaliinalla ja vedellä tai käytä Cotton 90°C (Puuvilla 90°C)-pesuohjelmaa. Pesukoneen rummussa ei saa olla pyykkiä; rummun tulee olla tyhjä (kuvat 3 ja 4).



⚠ Älä käytä liuottimia tai puhdistusaineita, jotka saattaisivat vahingoittaa pesukonetta (huomioi puhdistusaineen valmistajan suositukset ja varoitukset).

PESUPROSESSI VAIHE VAIHEELTA (1–7)

VAIHE 1: TARKISTA PYYKISSÄ OLEVAT MERKINNÄT

Normaali pesu; Herkkä pyykki	Maks. pesulämpötila 95°C  	Maks. pesulämpötila 60°C  	Maks. pesulämpötila 40°C  	Maks. pesulämpötila 30°C  	Vain käsinpesu 	Älä pese 
Valkaisu	Valkaisu kylmässä vedessä 			Valkaisu ei sallittu 		
Kemiallinen pesu	Kemiallinen pesu kaikilla aineilla 	Petroliluotin R11, R113 	Kemiallinen pesu kerosiinissa, puhtaassa alkoholissa ja R 113:ssa 	Kemiallinen pesu ei sallittu 		
Silitys	Kuuma silitys, maks. 200°C 	Kuuma silitys, maks. 150°C 	Kuuma silitys, maks. 110°C 	Silitys ei sallittu 		
Kuivaus	Kuivata vaakatasossa (levitä tasaiselle alustalle kuivumaan) 	Ripusta kuivumaan vettäaluvana  Ripustuskuivaus 	Korkea lämpötila  Alhainen lämpötila 	Älä kuivaa kuivausrummussa 		

VAIHE 2: PESUPROSESSIN VALMISTELEMINEN

1. Lajittele pyykki tekstiilin tyyppiin, väriin, likaantumisen ja sallitun pesulämpötilan perusteella (katso OHJELMATAULUKKO).
2. Pese paljon kuituja tai nukkaa päästävä pyykki erillään muista pyykeistä.
3. Laita napit ja vetoketjut kiinni, solmi kaikki nauhat ja käännä taskut nurinpäin; irrota kaikki metalliset kiinnittimet, jotka voivat vahingoittaa pyykkiä ja pyykinpesukoneen sisäosaa tai tukkia poistoaukon.
4. Aseta erittäin herkkät vaatteet ja pienet pyykki tähän tarkoitukseen suunniteltuun pyykkipussiin. (Pyykkipussi on saatavana lisävarusteena.)

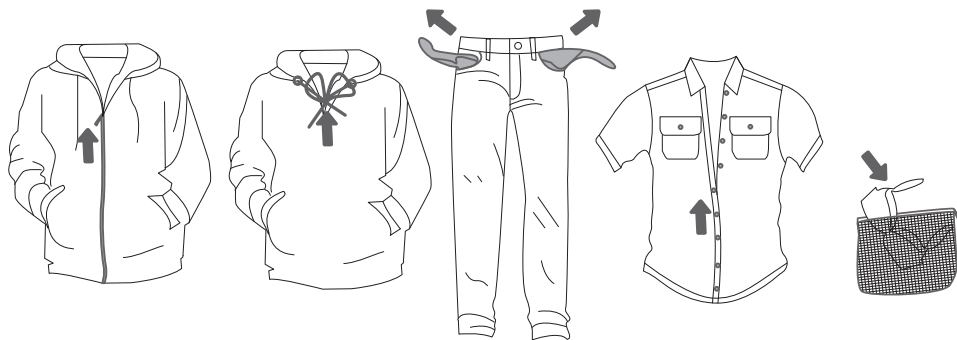

PYYKINPESUKONEEN PÄÄLLE KYTKEMINEN

Liitä pesukone virtajohtolla verkkovirtaan ja kytke se sen jälkeen vedensyöttöön.

Paina pesukoneen (1) **PÄÄLLE/POIS/RESET**-painiketta koneen päällekytkemiseksi (kuvat 1 ja 2).

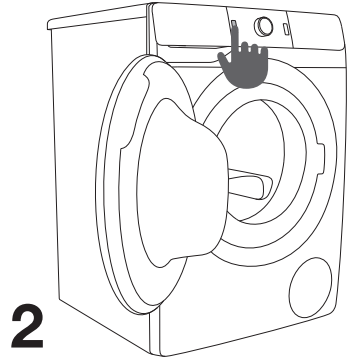
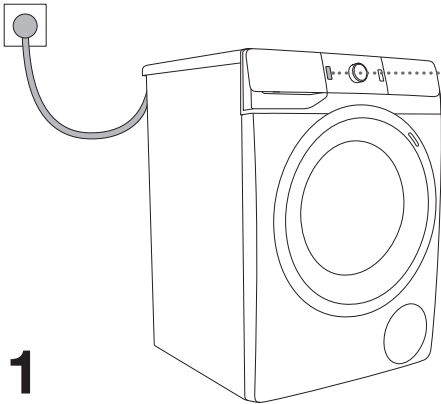

PYYKIN LAITTAMINEN PYYKINPESUKONEESEEN

Avaa pyykinpesukoneen luukku vetämällä kahvaa itseäsi kohti (kuva 1).

Laita pyykki rumpun sisään (varmistettuasi, että rumpu on tyhjä) (kuva 2).

Varmista, ettei luukun ja kumitiivisteeseen väliin ole jäänyt tekstiilejä. Sulje pesukoneen luukku (kuva 3).

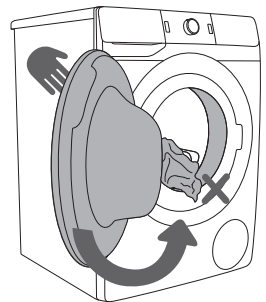
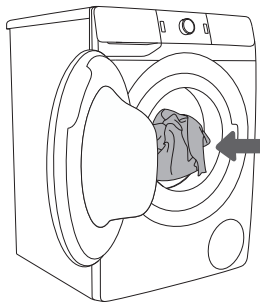
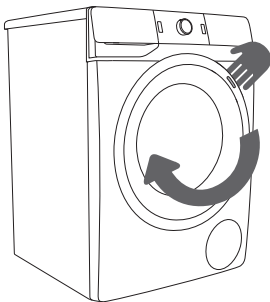

1

2

3

Älä täytä rumpua liian täyteen! Katso OHJELMATAULUKOSTA ja huomioi arvokilvessä ilmoitettu nimelliskuormitus.

Jos pesukone on liian täynnä, pyykistä ei tule puhdasta.

VAIHE 3: PESUOHJELMAN VALINTA

Valitse **ohjelma** kiertämällä ohjelmanvalintanuppia (2) vasemmalle tai oikealle (pyykin tyypistä ja likaisuudesta riippuen). Katso OHJELMATAULUKKO.

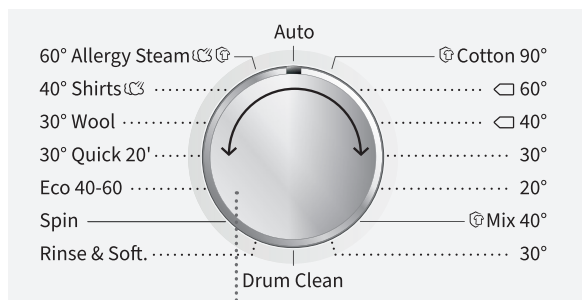

2

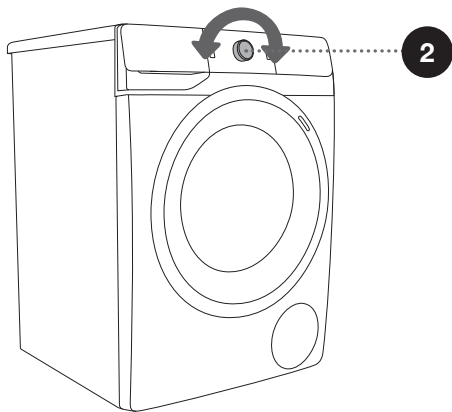







☁ Ohjelmanvalitsin (2) ei pyöri automaattisesti käytön aikana.

☁ Pesuohjelmat ovat täydellisiä ohjelmia, jotka sisältävät kaikki pesuvaiheet, pyykinpehennys ja linkous mukaan lukien (tämä ei koske Osittaisia ohjelmia).

☁ Osittaiset ohjelmat ovat erillisohjelmia. Käytä niitä, kun olet sitä mieltä, että et tarvitse koko pesuohjelmaa.









OHJELMATAULUKKO

Ohjelma	Max. kuormitus	Suositteltu määrä	Ohjelman kuvaus
Cotton  (Puuvilla) 20°C - 90°C	* MAX		Pesuohjelma normaalisti tai voimakkaasti likaantuneelle pyykille, valko- ja kirjopyykille. Lämpötila voidaan asettaa erikseen; huomioi tästä syystä vaatteiden pesumerkinnyt. Valitse 40°C, jos vaatteet ovat vain kevyesti likaantuneet. Voit valita haluamasi linkousnopeuden. Ohjelman kesto ja käytettävä vesimäärä mukautetaan pyykin määrään.
Mix  (Sekapyykki/Tekokuidut) 30°C - 40°C	3,5 kg		Pesuohjelma herkälle pyykille, joka on valmistettu keino- tai sekakuiduista tai viskoosista sekä puuvillan helppoon hoitoon. Huomioi vaatteiden pesumerkinnyt. Suurin osa keinokuiduista valmistetuista vaatteista pestään 40°C:ssa.
Drum Clean (Puhdistus) (Itsepuhdistusohjelma)	0 kg		Rummun puhdistukseen, pesuaineen jäämien ja bakteerien poistoon käytettävä pesuohjelma. Valitse ohjelma kiertämällä ohjelmanvalitsinta vasemmalle tai oikealle kohtaan Drum Clean (Itsepuhdistusohjelma). Muita lisätoimintoja ei voida valita. Rummun on oltava tyhjä. Voit lisätä hieman tislattua (väkiviina-)etikkaa (noin 2 dl) tai ruokasoodaa (1 ruokalusikallinen tai 15 g). Suosittelemme ohjelman käyttämistä vähintään kerran kuukaudessa.
Rinse&Soft. (Huuhtelu/Pehmennys) (Osittainen ohjelma)	/		Pestyn pyykin pehmennykseen, tärkkäämiseen tai kyllästämiseen. Voidaan käyttää myös huuhteluohjelmanä, mutta lisäämättä huuhteluainetta. Se suoritetaan loppuun lisähuuhteluna. Voit myös valita toiminnon WATER EXTRA (KORKEA VEDEN TASO) valitsemalla vastaavan lisätoiminnon.
Spin/Drain (Linkous) (Linkousnopeus/ Tyhjennys) (Osittainen ohjelma)	/		Käytä tätä ohjelmaa, jos haluat vain lingota pyykin. Jos haluat ainoastaan pumpata pois veden pesukoneesta, paina painiketta SPIN (LINKOUS) (7) valitaksesi (tyhjennyksen)  .
Eco 40-60	* MAX		Pesuohjelma puhdistaa normaalisti likaantuneen puuvillapyykin, jonka pesuohje on 40°C tai 60°C.

* Maksimikuormitus (MAX)

** Puoli kuormitus (1/2)

/ Mikä tahansa kuormitus (0 kg – MAX kg)

Ohjelma	Max. kuormitus	Suosittelut määrä	Ohjelman kuvaus
Quick 20' (Pikapesu 20) 30°C	2,5 kg		Nopea pesuohjelma pyykille, joka kaippaa vain raikastusta.
Wool/Handwash (Villa/Käsinpesu) 30°C	2 kg		Hellävarainen pesuohjelma villan, silkkin ja käsinpesua vaativien vaatteiden pesuun. Maksimilämpötila on 30°C. Ohjelmassa on lyhyt linkous. Suurin valittavissa oleva linkousnopeus on 800 rpm.
Shirts  (Paidat höyryllä) 40°C	3,5 kg		Tämä ohjelma on tarkoitettu puuvillasta, mikrokuiduista ja keinokuiduista valmistettujen vaatteiden sekä kaulusten ja kalvosimien pesemiseen. Pesu tapahtuu alhaisella lämpötilalla, siinä käytetään runsaasti vettä ja hellävaraisia rummun liikkeitä. Esiasetettu linkousnopeus on 800 kierr./min.
Allergy Steam   (Antiallerginen ohjelma höyryllä) 60°C	** (1/2)		Ohjelma on tarkoitettu normaalisti tai voimakkaasti likaantuneille vaatteille, jotka vaativat erityistä hoitoa, kuten herkkäihoisten tai ihoallergioista kärsivien ihmisten vaatteet. Suosittelemme kääntämään vaatteet nurinpäin, sillä näin myös irronneet ihosolut ja muut jäämät saadaan pestyä kunnolla pois. Voit myös valita vaihtoehdon maksimilämpötilassa ja suurimmalla linkousnopeudella pesemiseksi. Esiasetettu linkousnopeus on 800 kierr./min.
Auto (Automaatti) 30°C	* MAX		Pesuohjelma säättää automaattisesti pääpesun pituutta ja huuhteluiden lukumäärää koneeseen täytetyn pyykin määrän mukaan. Käytä kevyesti likaantuneelle pyykille. Ylimääräiset ohjelma-asetukset eivät ole mahdollisia.

* Maksimikuormitus (MAX)

** Puoli kuormitus (1/2)

/ Mikä tahansa kuormitus (0 kg – MAX kg)

	Maksimiannostelu (70 ml/g)
	Puolikas annostelu (40 ml/g)
	Matala annostelu (20 ml/g)

☞ Lisää jauhemaista tai nestemäistä pesuainetta valmistajan ohjeiden mukaan ottaen huomioon pesulämpötila, pesuohjelma, pyykin likaisuus ja veden kovuus.

☞ Suurin sallittu pyykkimäärä (kg) (puuvillaohjelmaa varten) on ilmoitettu pesukoneen luukun alle kiinnitettyssä arvokilvessä (katso luku »PYYKINPESUKONEEN KUVAUS/Tekniset tiedot«).

☞ Maksimi- ja nimelliskuormitus viittaavat standardin IEC 60456 mukaisesti valmisteltuun pyykkiin.

☞ Parhaiden mahdollisten pesutulosten saavuttamiseksi suosittelemme täyttämään rummun 2/3 täyteen puuvillaohjelmia käytettäessä.

VAIHE 4: ASETUSTEN VALITSEMINEN

Useimmissa ohjelmissa on olemassa perusasetukset, mutta näitä asetuksia voidaan muuttaa.

Muuta asetuksia painamalla asiaankuuluvaa toimintopainiketta (ennen (3) KÄYNNISTYS/TAUKO-painikkeen painamista).

Toiminnoissa, joita ei voi muuttaa valitussa pesuohjelmassa, palaa osittain valo (himmennetty). Joitakin asetuksia ei voi valita tietyissä ohjelmissa. Tällaisten toimintojen valo ei pala, ja painike vilkkuu painettaessa (katso TOIMINTOTAULUKKO).

Valitun ohjelman toimintojen valojen kuvaus:

- **Palaa** (Perus-/oletusasetus);
- **Himmennetty** (toiminnot, joita ei voi muuttaa) ja
- **Ei pala** (toiminnot, joita ei voi valita).

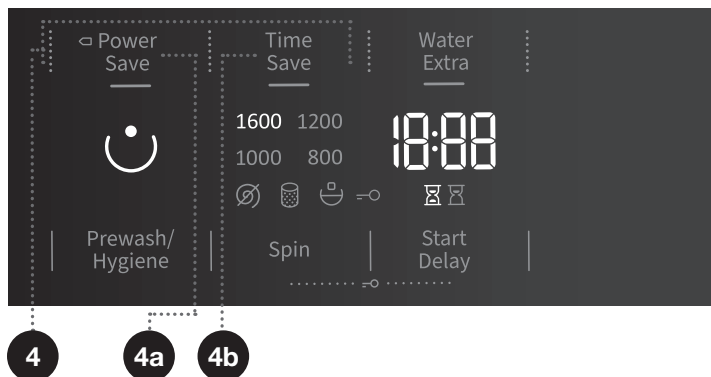

4

PESUTILA

NORMALCARE (Perus-/oletusasetus)

☐ **POWER SAVE** (4a) (Tämä tila säästää energiaa; pesuaika on pidempi ja vedenkulutus alhaisempi.)

TIME SAVE (4b) (Tämä tila säästää aikaa, koska ohjelman kesto on lyhyempi, mutta käyttää enemmän vettä.)

Suosittellemme täyttämään rummun vain puolilleen puuvillaohjelmassa. Valitun pesutilan painikkeen valo syttyy.

SPIN (LINKOUS) (LINKOUSNOPEUS/TYHJENNYS/PUMPUN PYSÄYTYS)

Linkousnopeuden muuttaminen, pelkkä tyhjennys ja pumpun pysäytys (7). Esiasetettu tai valittu linkousnopeus (7a) syttyä palamaan näyttöyksikköön. Jos valitset tyhjennyksen ilman linkousta, symboli ∅ (7b) ilmestyy näyttöyksikköön. Jos valitset vaihtoehdon »Pumpun pysäytä«, symboli ⏸ (7c) ilmestyy näyttöyksikköön.

Valitse toiminto »Pumpun pysäytys« ⏸ (7c), jos haluat, että pyykkiä liotetaan viimeisen huuhtelun vedessä rypistymisen estämiseksi, jos et pysty tyhjentämään pesukonetta välittömästi ohjelman päätyttyä. Voit asettaa haluamasi linkousnopeuden. Kun haluat ohjelman jatkuvan, paina painiketta (3) **KÄYNNISTYS/TAUKO**, jossa palaa valo. Vesi poistetaan (pumpataan ulos) ja viimeinen linkous käynnistetään.

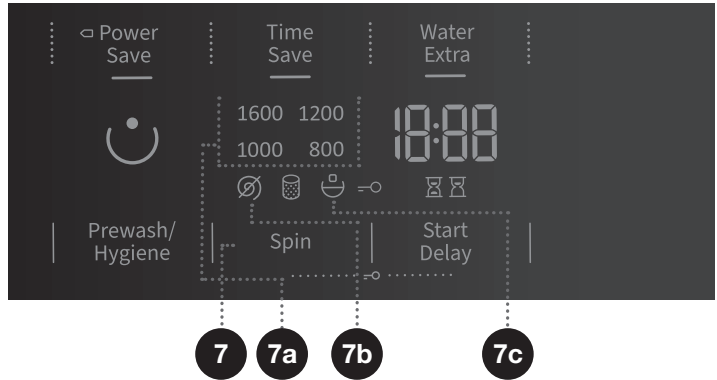



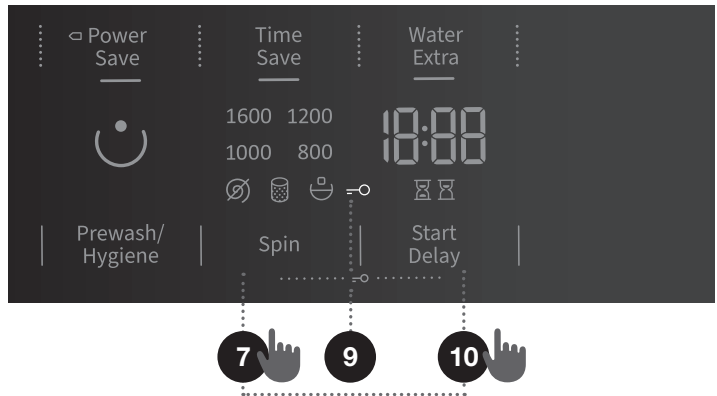

LAPSILUKKO

Turvaominaisuus. Aktivoidaksesi lapsilukon paina samanaikaisesti painikkeita (7) **SPIN (LINKOUS)** (LINKOUSNOPEUS/TYHJENNYS/PUMPUN PYSÄYTYS) ja (10) **START DELAY (AJASTIN)** ja pidä niitä painettuina vähintään kolmen sekunnin ajan. Valinta vahvistetaan äänimerkillä ja merkkivalolla (symboli \ominus (9) syttyy). Poista lapsilukko käytöstä samalla tavoin. Niin kauan, kun lapsilukko on aktivoituna, ohjelmaa, asetuksia tai lisätoimintoja ei voida muuttaa. Lapsilukko pysyy aktiivisena senkin jälkeen, kun pyykinpesukone on kytketty pois päältä. Turvallisuussyistä lapsilukko ei estä pesukoneen sammuttamista (1) PÄÄLLE/POIS/RESET-painikkeella. Uuden ohjelman valitsemiseksi lapsilukko täytyy ensin poistaa käytöstä.



START DELAY (AJASTIN)

Käytä tätä toimintoa pesujakson käynnistämiseen sen jälkeen, kun tietty aika on kulunut umpeen. Paina painiketta (10) **START DELAY** (AJASTIN). Näyttöön ilmestyy --:-- (10a). Jos valitset esimerkiksi ohjelman, jonka kesto on 2:39, aika näytetään näytöllä ja symboli  (10b) palaa tämän ajan. Jos toiminto (10) **START DELAY** (AJASTIN) on valittu, symboli  (10c) syttyy palamaan.

Painamalla (10) **START DELAY** (AJASTIN)-painiketta voit säätää aikaa 30 minuutin portaissa enintään 6 tuntiin ja 1 tunnin portaissa enintään 24 tuntiin.

Jos mitään ei paineta 5 sekuntiin, meneillään oleva pesuaika näytetään. Asettaaksesi ajaksi jälleen pesuohjelman päättymisen, paina (10) **START DELAY** (AJASTIN)-painiketta.

Toiminto aktivoituu, kun (3) KÄYNNISTYS/TAUKO-painiketta painetaan. Asetettu aika alkaa kulua pesukoneessa. Kun ajan laskenta saavuttaa nollan, valittu pesuohjelma käynnistyy automaattisesti.

- Paina viivästetyn käynnistyksen keskeyttämiseksi tai muuttamiseksi (1) PÄÄLLE/POIS/RESET--painiketta ja pidä painettuna. Paina (10) **START DELAY** (AJASTIN)-painiketta uuden viiveajan valitsemiseksi ja vahvista se painamalla (3) KÄYNNISTYS/TAUKO-painiketta.
- Jos haluat peruuttaa viivästetyn käynnistyksen nopeasti, paina kohtaa (10) **START DELAY** (AJASTIN) ja pidä painettua 3 sekunnin ajan. Pesuohjelma jatkuu.
- Jos virransyötössä ilmenee vika, ennen kuin viiveaika on kulunut umpeen, paina (3) KÄYNNISTYS/TAUKO-painiketta viiveajan laskennan jatkamiseksi.

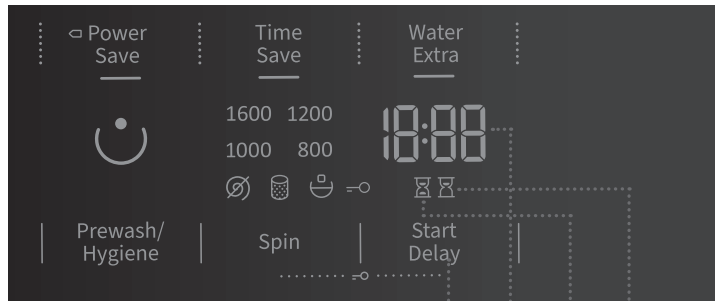

10 10a 10b 10c

VAIHE 5: LISÄTOIMINTOJEN VALITSEMINEN

☼ Aktivoi/deaktivoi toiminnot painamalla haluttua toimintoa (ennen kuin painat (3) KÄYNNISTYS/TAUKO-painiketta).

☼ Joitakin asetuksia ei voi valita tietyissä ohjelmissa. Tällaisten toimintojen valo ei syty palamaan näyttöyksikköön, ja kun vastaavaa painiketta painetaan, kuuluu äänimerkki ja painikkeen valo vilkkuu (katso TOIMINTOTAULUKKO).

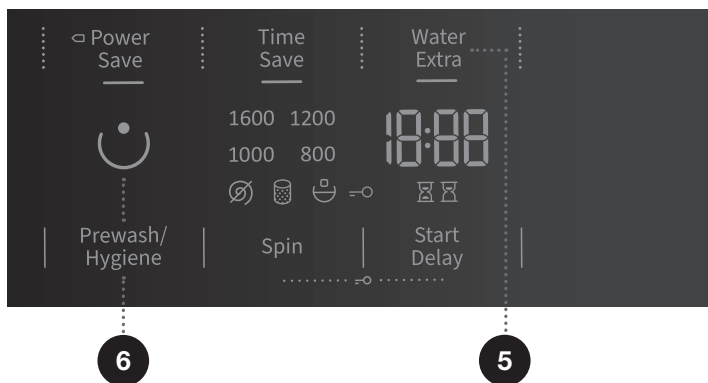

5

WATER EXTRA (KORKEA VEDEN TASO)

Tätä toimintoa voidaan käyttää joissakin ohjelmissa suuremman vesimäärän ja kahden ylimääräisen huuhtelun valitsemiseksi.

6

PREWASH (ESIPESU)

Voimakkaasti likaantuneen pyykin pesu, etenkin piintyneiden pinnallisten tahrojen tapauksessa.

☼ Jos valitset toiminnon ESIPESU, laita pesuaine esipesun lokeroon ☺.

6

HYGIENE (PYYKIN DESINFIOINTITOIMINTO)

(Pesukonemallista riippuen)

Hygiene -toiminto on tarkoitettu pyykin desinfiointiin.

Lisää desinfiointitoiminnon valinnan jälkeen desinfiointiainetta esipesulokerossa ☺ olevaan erikoisannostelijaan. Lisää vain valmistajan suosittelema määrä desinfiointiainetta.

Kun olet lisännyt desinfiointiaineen, valitse pesuohjelma ja paina **Hygiene** -näppäintä.

Nyt voit käynnistää pesuohjelman painamalla (3) KÄYNNISTYS/TAUKO-painiketta. Tätä toimintoa käytettäessä pesuohjelma kestää noin 30 minuuttia normaalia kauemmin.

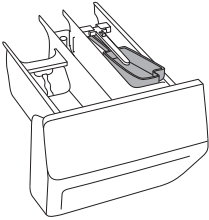

Suosittelemme täyttämään rummun puoleen nimelliskapasiteetistaan.

Noudata käyttämäsi tuotteen valmistajan antamia ohjeita.

Käytä vain vaatteille tarkoitettuja desinfiointiaineita. Muiden desinfiointiaineiden käyttö voi vahingoittaa vaatteitasi (värimuutoksia, tahrat jne.).

Jos peset herkkää pyykkiä, tiedustele vaatteiden vaurioiden välttämiseksi vaateen valmistajalta, voidaanko se pestä desinfiointiaineilla.









Olet itse vastuussa desinfiointiaineiden käytöstä.

☼ Jos käytät jauhemaista pesuainetta, poista desinfiointiaineen annostelulokero.

☼ Kun pesukone kytketään pois päältä, kaikki ylimääräiset toiminnot palautuvat takaisin perusasetuksiin tai mukautettuihin asetuksiin, äänimerkin asetusta lukuun ottamatta.

☼ Jos olet asettanut **START DELAY** (AJASTIN)-toiminnon ja käytät nestemäistä pesuainetta, emme suosittele asettamaan ohjelmaa, jossa ei ole esipesua.

TOIMINTOTAULUKKO

Ohjelmat	Lämp. [°C]	NORMAL CARE (Perus-/oletusasetus)	 POWER SAVE	TIME SAVE	WATER EXTRA (KORKEA VEDEN TASO)	PREWASH (ESIPESU) / HYGIENE	PUMPUN PYSÄYTYS	SPIN (LINKOUS) (LINKOUNOPEUDEN ASETTAMINEN)
Cotton  (Puuvilla)	90	•	•	•	•	•	•	•
	 60	•	•	•	•	•	•	•
	 40	•	•	•	•	•	•	•
	30	•	•	•	•	•	•	•
	20	•	•	•	•	•	•	•
Mix  (Sekapyykki/Tekokuidut)	40	•	•	•	•	•	•	•
	30	•	•	•	•	•	•	•
Drum Clean (Itsepuhdistusohjelma)	-	•						
Rinse&Soft. (Huuhtelu/Pehmennys) (Osittainen ohjelma)	-	•			•		•	•
Spin/Drain (Linkous) (Linkousnopeus/Tyhjennys) (Osittainen ohjelma)	-	•						•
Eco 40-60	-	•					•	•
Quick 20' (Pikapesu 20')	30	•					•	•
Wool/Handwash (Villa/Käsinpesu)	30	•		•	•		•	•
Shirts  (Paidat höyryllä)	40	•			•		•	•
Allergy Steam   (Antiallerginen ohjelma höyryllä)	60	•					•	•
Auto (Automaatti)	30	•					•	•

- Lisätoimintoja voidaan käyttää
-  Vakio-ohjelma

AIKAOPTIMOINTI OHJELMAN OLLESA KÄYNNISSÄ

Pesuohjelman aikaisessa vaiheessa pesukone käyttää kehittynyttä teknologiaa pyykin määrän tunnistamiseksi. Kun pesukone on tunnistanut koneen kuormituksen, se säätää ohjelman keston.

VAIHE 6: PESUOHJELMAN KÄYNNISTÄMINEN

Paina (3) **KÄYNNISTYS/TAUKO**-painiketta.

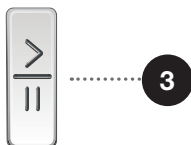

Pause
& Add

OHJELMAN PÄÄTTYMISEEN JÄLJELLÄ OLEVA AIKA  tai **START DELAY** (AJASTIN) -aika (jos asetettu) ilmestyy näyttöön.

Valittujen toimintojen symbolit syttyvät.

Linkousnopeutta voidaan säätää (3) **KÄYNNISTYS/TAUKO**-painikkeen painamisen jälkeen (Drum Clean (Itsepuhdistusohjelma)) ja (7) **SPIN (LINKOUS)** (LINKOUSNOPEUS/TYHJENNYS/PUMPUN PYSÄYTYS) -ohjelmaa lukuun ottamatta) ja lapsilukko voidaan aktivoida tai deaktivoida, kun taas muita asetuksia ei voida muuttaa.

 Jos näytöllä vilkkuu jotain, pesukoneen luukku on auki tai sitä ei ole suljettu kunnolla. Sulje pesukoneen luukku ja paina (3) painiketta **KÄYNNISTYS/TAUKO** uudelleen pesuohjelman jatkamiseksi.

VAIHE 7: PESUOHJELMAN MUUTTAMINEN TAI MANUAALINEN (KÄSIN TEHTÄVÄ) PERUUTTAMINEN

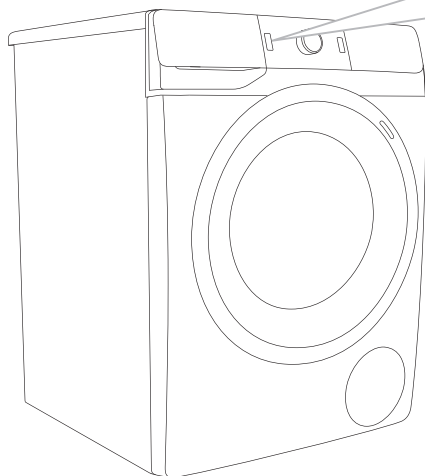

Reset
3 sec.



1 Jos haluat pysäyttää ja peruuttaa pesuohjelman, paina (1) PÄÄLLE/POIS/RESET-painiketta ja pidä painettuna yli 3 sekunnin ajan.

2 Pesuohjelma on keskeytetty väliaikaisesti, kun jäljellä oleva aika ohjelman päättymiseen vilkkuu näytöllä . Samanaikaisesti pesukone pumpkaa veden pois pesukoneen rummusta. Kun vesi on pumpattu pois, pesukoneen luukun lukitus aukeaa. Jos pesukoneessa oleva vesi on kuumaa, pesukone jäähdyttää sen automaattisesti ja pumpkaa ulos/poistaa sen.

VAIHE 8: PESUOHJELMAN PÄÄTTYMINEN

Pesukone ilmoittaa pesuohjelman päättymisestä äänimerkillä, samalla kun näyttöön ilmestyy »Loppu«, kunnes pesukone siirtyy alhaiseen valmiustilaan tai kytkeytyy pois päältä. 5 minuutin kuluttua »Loppu«-merkkiä ei enää näytetä.



1. Avaa pyykinpesukoneen luukku.
2. Ota pyykki rummusta.
3. Pyyhi luukun kumitiiviste ja luukun lasi.
4. Sulje luukku!
5. Sulje vesihana.
6. Kytke pesukone pois päältä (paina (1) PÄÄLLE/**POIS**/RESET-painiketta).
7. Irrota virtajohto pistorasiasta.

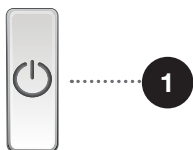

Reset
3 sec.

OHJELMAN KESKEYTTÄMINEN JA MUUTTAMINEN

MANUAALINEN KESKEYTTÄMINEN

Jos haluat pysäyttää ja peruuttaa pesuohjelman, paina (1) PÄÄLLE/POIS/RESET-painiketta ja pidä painettuna yli 3 sekunnin ajan. Merkkivalot vilkkuvat näytöllä. Samanaikaisesti pesukone pumpkaa veden pois pesukoneen rummusta. Kun vesi on pumpattu pois, pesukoneen luukun lukitus aukeaa. Jos pesukoneessa oleva vesi on kuumaa, pesukone jäähdyttää sen automaattisesti ja pumpkaa ulos/poistaa sen.

HENKILÖKOHTAISET ASETUKSET

Jokaisen ohjelman perus- tai oletusasetuksia voidaan myös muuttaa. Kun valitse ohjelman ja lisäasetukset valitaan, voit tallentaa yhdistelmäsi painamalla (3) KÄYNNISTYS/TAUKO-painiketta ja pitämällä sitä painettuna viisi sekuntia. **S C** ilmestyy näyttöön.

Ohjelma pysyy tallennettuna, kunnes sitä muutetaan samaa menettelytapaa käyttäen. Myös henkilökohtaiset asetukset voidaan palauttaa tehdasasetuksiin käyttövalikossa.

HENKILÖKOHTAISTEN ASETUSTEN VALIKKO

Kytke pesukone päälle painamalla (1) PÄÄLLE/POIS/RESET-painiketta. Paina samanaikaisesti painikkeita (6) **PREWASH** (ESIPESU) ja (10) **START DELAY** (AJASTIN) Henkilökohtaisten asetusten valikon avaamiseksi. Toimintojen \square **POWER SAVE, TIME SAVE, WATER EXTRA** (KORKEA VEDEN TASO) merkkivalot syttyvät palamaan näyttöön. Numero 1 ilmestyy LED-näyttöön, joka ilmaisee myös asetuksen toiminnon. Kierrä ohjelmanvalitsinta (2) vasemmalle tai oikealle muutettavan toiminnon valitsemiseksi. Numero 1 ilmaisee ääniasetuksia ja numero 2 henkilökohtaisten ohjelma-asetusten palauttamista tehdasasetuksiin. Jos haluttuja asetuksia ei valita 20 sekunnin kuluessa, ohjelma palaa automaattisesti takaisin päävalikkoon. Paina painiketta (7) **SPIN (LINKOUS)** (LINKOUSNOPEUS/TYHJENNYS/PUMPUN PYSÄYTYS) haluttujen toimintojen ja niiden asetusten vahvistamiseksi; paina painiketta (6) **PREWASH** (ESIPESU) siirtyäksesi yhden vaiheen taaksepäin. Äänimerkin äänenvoimakkuus voidaan asettaa neljälle tasolle (0 merkitsee, että ääni on pois päältä; 1 merkitsee, että painikkeen äänimerkki on aktivoituna; 2 merkitsee alhaista äänenvoimakkuutta ja 3 korkea äänenvoimakkuutta). Valitse äänenvoimakkuus kiertämällä ohjelmanvalitsinta (2) vasemmalle tai oikealle. Alhaisin asetus merkitsee, että äänimerkki on pois päältä.

TAUKOPAINIKE

Pesuohjelma voidaan aina pysäyttää painamalla (3) KÄYNNISTYS/TAUKO-painiketta. Pesuohjelma on **keskeytetty väliaikaisesti**, kun jäljellä oleva aika ohjelman päättymiseen vilkkuu näytöllä \square . Jos rummussa ei ole vettä ja veden lämpötila ei ole liian korkea, luukun lukitus aukeaa tietyn ajan kuluttua ja se voidaan avata. Jos haluat jatkaa pesuohjelmaa, sulje ensin luukku ja paina sitten painiketta (3) **KÄYNNISTYS/TAUKO**.

PYYKIN LISÄÄMINEN/POISTAMINEN PESUKONEEN OLLESSA KÄYNNISSÄ

Pesukoneen luukku voidaan avata tietyn ajan kuluttua, jos veden taso ja lämpötila ovat määritetyn kynnsarvon alapuolella.

Kun alla mainitut ehdot täyttyvät, luukun sähköinen lukitus vapautuu ja pesukoneen luukku voidaan avata:

- rummun veden lämpötilan on oltava sopiva,
- rummun veden tason on oltava tietyn arvon alapuolella.

Toimi seuraavalla tavalla lisätäksesi pyykkiä koneeseen tai poistaaksesi sitä sieltä ohjelman ollessa käynnissä:

1. Paina (3) **KÄYNNISTYS/TAUKO**-painiketta.
2. Jos kaikki luukun sähköisen lukituksen avaamisen ehdot täyttyvät, voit avata pesukoneen luukun ja lisätä pyykkiä rumpuun tai poistaa sitä sieltä.
3. Sulje pesukoneen luukku!
4. Paina (3) **KÄYNNISTYS/TAUKO**-painiketta.

Pesuohjelma jatkuu.

☺ Jos lisäät rumpuun huomattavan määrän pyykkiä pesun aikana, pyykki voi tulla vähemmän tehokkaammin pestyksi, koska pesukone on aikaisemmin tunnistanut alhaisemman pyykin painon ja ottanut täten vähemmän vettä. Pyykille voi myös aiheutua vahinkoa, jos veden määrä on riittämätön pyykin määrään nähden (kuivat pyykki hankautuvat toisiaan vasten) ja pesuaika voi pidentyä.

☺ Pesuaika jatkuu siitä, mihin pesuohjelma keskeytettiin.

VIRHEET

Virheen tai vian sattuessa ohjelma keskeytyy.

Vilkkuvat merkkivalot ja äänimerkki varoittavat tällaisesta tapauksesta (katso VIANETSINTÄTAULUKKO), ja vika ilmoitetaan näytössä (E:XX).

VIRRANSYÖTÖN VIKA

Sähkönsyötön häiriön sattuessa pesuohjelma keskeytyy. Kun sähkönsyöttö palautuu, näyttöyksikköön ilmestyy »PF« (Power Failure; sähkökatko). Jatka pesuohjelmaa painamalla (3) **KÄYNNISTYS/TAUKO**-painiketta.

Viiveaikaa ei nollata.

Pesuaika jatkuu siitä, mihin pesuohjelma keskeytettiin.

LUUKUN AVAAMINEN MANUAALISESTI SÄHKÖKATKON SATTUESSA - OHJELMAN KESKEYTTÄMISEN YHTEYDESSÄ (VAIN JOISSAKIN MALLEISSA)

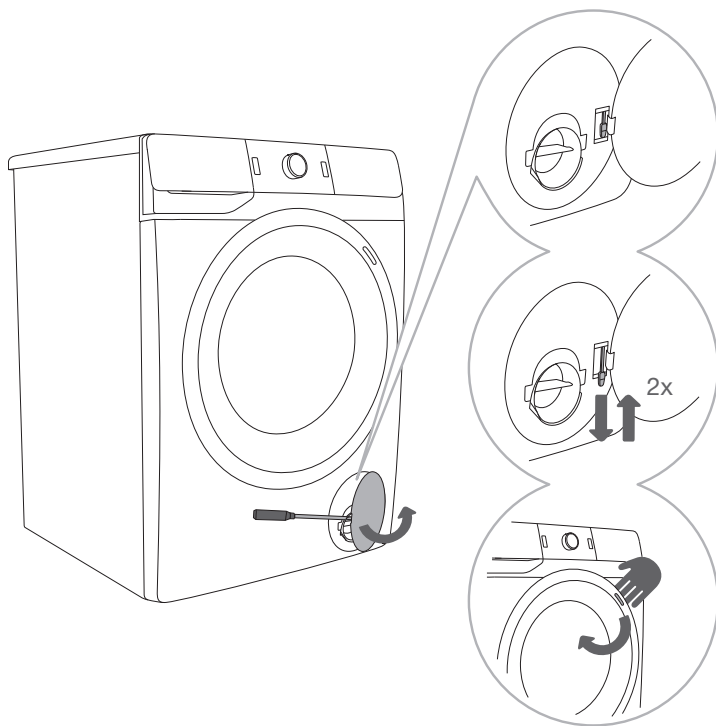

1 Jos ohjelma pysäytetään tai keskeytetään, avaa suodattimen kansi soveltuvalla työkalulla (litteä ruuvimeisseli tai vastaava).

2 Pesukoneen luukku voidaan avata ainoastaan vetämällä samanaikaisesti erityisestä vivusta (sijaitsee suodattimessa) ja luukun kahvasta.

3 Avaa pesukoneen luukku manuaalisesti vetämällä kahvaa itseäsi kohti.

LUUKUN AVAAMINEN (TAUKO/PERUUTA – OHJELMAN VAIHTO)

Pesukoneen luukku voidaan avata, jos pesukoneen vedenmäärä on riittävän vähäinen eikä veden lämpötila ole liian korkea. Käytä muussa tapauksessa manuaalista (fyysistä) keskeytystä (katso luku KESKEYTYKSET JA OHJELMAN VAIHTO/Manuaalinen (fyysinen) keskeyttäminen).

⚠ Jos koneessa on vielä vettä sähkökatkon jälkeen, varmista ettet avaa luukua ennen kuin olet tyhjentänyt pesukoneen manuaalisesti pumpun suodattimen kautta (katso luku »PUHDISTUS JA HUOLTO/Pumpun suodattimen puhdistaminen«).

HUOLTO JA PUHDISTUS

⚠ Ennen puhdistusta, irrota pyykinpesukone verkkovirrasta.

☼ Lapset eivät saa puhdistaa pesukonetta tai tehdä sille huoltotöitä ilman valvontaa!

ANNOSTELULOKERON PUHDISTUS

☼ Annostelulokero tulee puhdistaa vähintään kaksi kertaa kuussa.

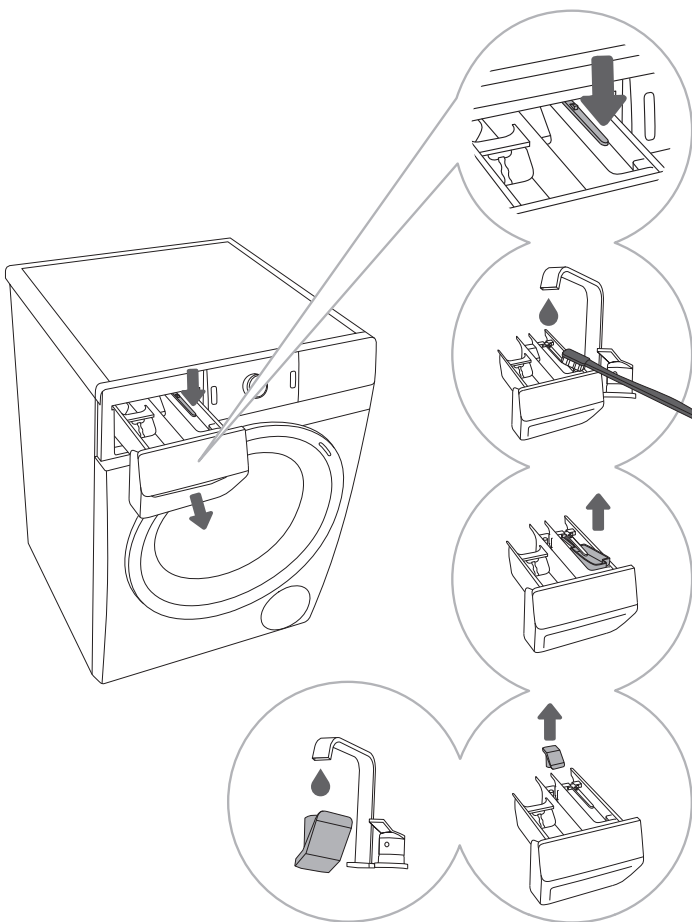

1 Paina pientä salpaa irrottaaksesi annostelulokeron kehyksestä.

2 Pese annostelulokero juoksevan veden alla harjaa käyttäen ja kuivaa se. Poista myös mahdolliset pesuainejäämät kehyksen pohjasta.

3 Puhdista tarvittaessa desinfiointiaineen annostelulokero.

4 Irrota ja puhdista sulkutulppa tarvittaessa.

5 Puhdista korkin suojus ja desinfiointialokero juoksevan veden alla ja asenna ne takaisin paikalleen.

☼ Älä pese annostelulokeroa astianpesukoneessa.

VEDENSYÖTTÖLETKUN, PESUAINEN ANNOSTELIJAN KOTELON JA LUUKUN KUMITIIVISTEEN PUHDISTUS

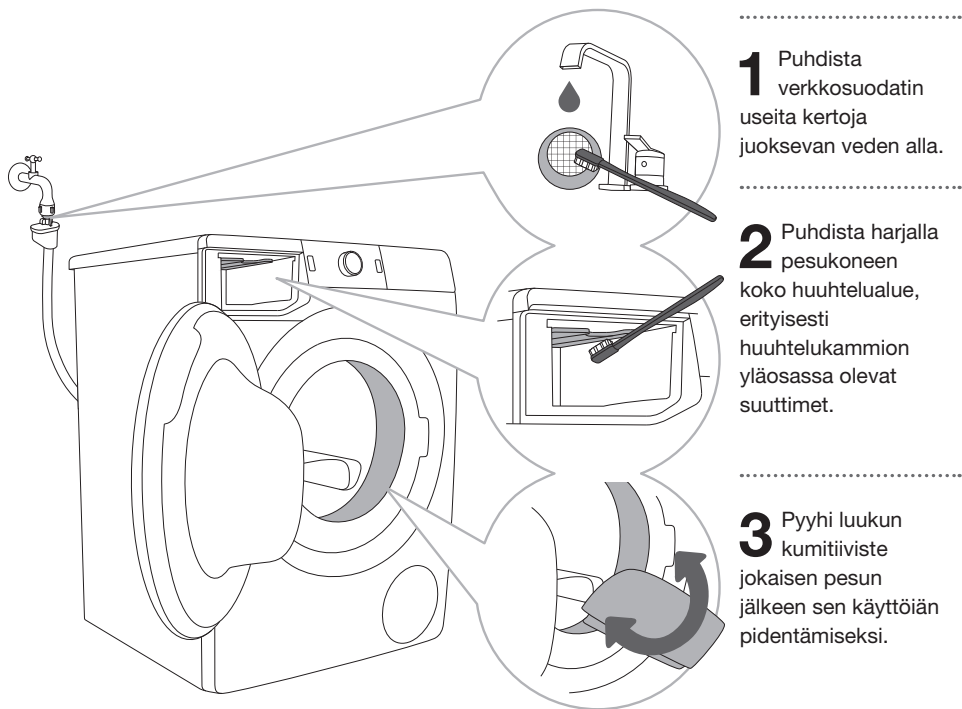

1 Puhdista verkkosuodatin useita kertoja juoksevan veden alla.

2 Puhdista harjalla pesukoneen koko huuhtelualue, erityisesti huuhtelukammion yläosassa olevat suuttimet.

3 Pyyhi luukun kumitiiviste jokaisen pesun jälkeen sen käyttöiän pidentämiseksi.

PUMPUN SUODATTIMEN PUHDISTUS

☼ Puhdistuksen aikana voi roiskua jonkin verran vettä. Suosittelemme tästä syystä laittamaan lattialle imukykyisen liinan.

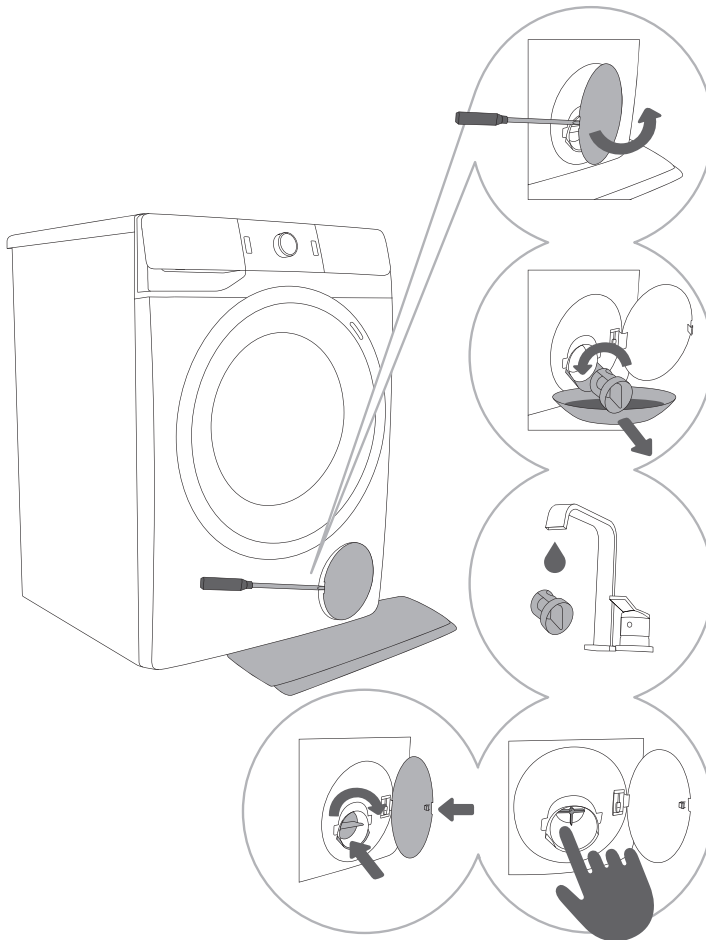

1 Avaa pumpun suodattimen kansi soveltuvalla työkalulla (litteä ruuvimeisseli tai vastaava).

2 Irrota veden poistosuppilo ennen pumpun suodattimen puhdistusta. Kierrä pumpun suodatinta hitaasti vastapäivään. Vedä ulos ja irrota pumpun suodatin, jotta vesi pääsee valumaan hitaasti ulos.

3 Puhdista pumpun suodatin huolellisesti juoksevassa vedessä.

4,5 Poista kaikki esineet ja epäpuhtaudet suodatinkotelosta ja pumpun siipipyörästä. Aseta pumpun suodatin takaisin paikalleen kuvassa näkyvällä tavalla ja kiinnitä se myötäpäivään kiertämällä. Suodattimen tiivisteen pinnan tulisi olla puhdas hyvän tiiviyden takaamiseksi.

⚠ Puhdista pumpun suodatin ja seinän sisäinen vedenerotin aina kun symboli (8) ilmestyy näyttöyksikköön.

☼ Pumpun suodatin on puhdistettava ajoittain, erityisesti hyvin nukkaisten, villaisen tai vanhan pyykin pesemisen jälkeen.

PESUKONEEN ULKOPUOLEN PUHDISTUS

⚠ Irrota pesukone aina verkkovirrasta ennen puhdistusta.

Puhdista pesukoneen ulkopuoli ja näyttö pehmeällä kostealla puuvillaliinalla ja vedellä.

⚠ Älä käytä liuottimia tai puhdistusaineita, jotka saattaisivat vahingoittaa pesukonetta (huomioi puhdistusaineen valmistajan suositukset ja varoitukset).

☹ Älä puhdista pesukonetta vesisuihkulla!

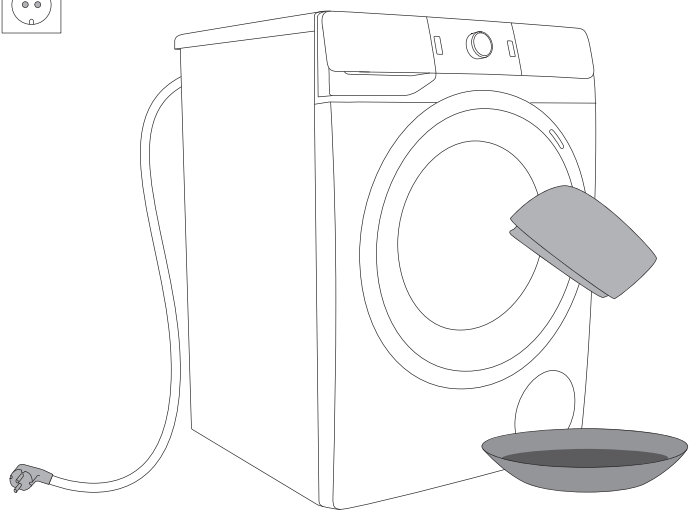

VIANETSINTÄ









MIKÄ NEUVOKSI ...?









Pesukone ohjaa automaattisesti erityisten toimintojen ohjausta pesujakson aikana. Jos järjestelmä tunnistaa epäsäännöllisyyksiä, tämä ilmaistaan näyttämällä (Ex) näytössä. Kone antaa virheilmoituksen, kunnes se sammutetaan. Ympäristöstä (esim. sähköverkosta) peräisin olevat häiriöt voivat johtaa monenlaisiin virheraportteihin (katso VIANETSINTÄTAULUKKO). Toimi silloin seuraavasti:









- Sammuta pesukone ja odota muutama sekunti.
- Kytke pesukone päälle ja toista pesuohjelma.
- Käyttäjä voi itse korjata suurimman osan käytön aikana ilmaantuvista virheistä (katso VIANETSINTÄTAULUKKO).
- Jos vika jatkuu, ota yhteyttä valtuutettuun huoltolaitokseen.
- Vain riittävästi koulutettu henkilö saa suorittaa korjaukset.
- Takuu ei kata pyykinpesukoneen vääranlaisesta liitännästä tai käytöstä johtuvaa korjausta tai takuuvaadetta. Tällaisissa tapauksissa käyttäjä vastaa itse korjauskuluista.

☞ Takuu ei kata ympäristöstä peräisin olevista häiriöistä (salamanisku, sähköverkon viat, luonnonkatastrofit jne.) johtuvia virheitä tai vikoja.

VIANETSINTÄ JA VIRHETAULUKKO

Ongelma/ Virhe	Näyttöyksikössä näkyvä ilmoitus ja ongelman kuvaus	Korjaus
E0	Virheelliset asetukset 	Käynnistä ohjelma uudelleen. Jos virhe ilmenee uudelleen, ota yhteyttä huoltoon.
E1	Lämpötila-anturin virhe 	Tuleva vesi liian kylmää. Toista pesuohjelma. Jos pesukone antaa tämän virheilmoituksen uudelleen, ota yhteyttä huoltoon.
E2	Luukun kukan virhe 	Varmista, että pesukoneen luukku on suljettu. Irrota virtajohto pistorasiasta; kytke tämän jälkeen virtajohto takaisin pistorasiaan ja kytke pesukone päälle. Jos virhe ilmenee uudelleen, ota yhteyttä huoltoon.
E3	Veden täyttövirhe 	Tarkista seuraavat: <ul style="list-style-type: none"> • onko vesihana auki, • onko veden tuloletkun suodatin puhdas, • onko veden tuloletkun muoto muuttunut (katkennut, tukkeutunut jne.). • onko vesijohtoverkon paine välillä 0,05 – 0,8 MPa (0,5–8 bar); paina tämän jälkeen painiketta (3) KÄYNNISTYS/TAUKO ohjelman jatkamiseksi. Jos virhe ilmenee uudelleen, ota yhteyttä huoltoon.
E4	Moottorivirhe 	Käynnistä ohjelma uudelleen. Jos virhe ilmenee uudelleen, ota yhteyttä huoltoon.
E5	Moottorivirhe 	Käynnistä ohjelma uudelleen. Jos virhe ilmenee uudelleen, ota yhteyttä huoltoon.
E6	Veden lämpenemisvirhe 	Käynnistä ohjelma uudelleen. Jos virhe ilmenee uudelleen, ota yhteyttä huoltoon.
E7	Veden tyhjentämivirhe 	Tarkista seuraavat: <ul style="list-style-type: none"> • onko pumpun suodatin puhdas, • onko poistoletku tukossa, • onko viemäri tukossa, • onko tyhjennysletku sijoitettu maksimikorkeuden alapuolelle ja minimikorkeuden yläpuolelle (katso luku »ASENNUS JA LIITTÄMINEN/ Vedenpoistoletkun liittäminen ja varmistaminen«). paina sitten (3) KÄYNNISTYS/TAUKO -painiketta uudelleen. Jos virhe ilmenee uudelleen, ota yhteyttä huoltoon.

Ongelma/ Virhe	Näyttöyksikössä näkyvä ilmoitus ja ongelman kuvaus	Korjaus
E9	Pesukoneen pohjalla on havaittu vettä (täydellinen Aqua Stop -järjestelmä) 	Kytke laite pois päältä ja takaisin päälle. Jos virhe ilmenee uudelleen, ota yhteyttä huoltoon.
E10	Veden tason anturin virhe. 	Irrota virtajohto pistorasiasta; kytke tämän jälkeen virtajohto takaisin pistorasiaan ja kytke pesukone päälle. Jos virhe ilmenee uudelleen, ota yhteyttä huoltoon.
E11	Veden ylivuoto 	Jos rummussa on vettä tietyn tason yli ja näyttöyksikössä näkyy virheilmoitus, pesuohjelma keskeytetään ja vesi pumpataan pois pesukoneesta. Käynnistä ohjelma uudelleen. Jos virhe ilmenee uudelleen, ota yhteyttä huoltoon. Jos rummussa on vettä tietyn tason yli ja näyttöyksikössä näkyy virheilmoitus, mutta pesukone jatkaa veden lisäämistä, sulje vesihana ja ota yhteyttä huoltoon.
E12	Moottorin valvontavirhe 	Käynnistä ohjelma uudelleen. Jos virhe ilmenee uudelleen, ota yhteyttä huoltoon.
E22	Luukun lukitusvirhe 	Luukku on suljettu, mutta sitä ei voi lukita. Pyykinpesukoneen kytkeminen pois päältä Kytke se uudelleen päälle ja käynnistä pesuohjelma uudelleen. Jos virhe ilmenee uudelleen, ota yhteyttä huoltoon.
E23	Luukun lukituksen avausvirhe 	Luukku on suljettu, mutta sen lukitusta ei voi avata. Sammuta pesukone ja kytke sen jälkeen takaisin päälle. Jos virhe ilmenee uudelleen, ota yhteyttä huoltoon. Avataksesi luukun katso luku »OHJELMAN KESKEYTTÄMINEN JA MUUTTAMINEN/Luukun avaaminen manuaalisesti«.
E36	Pesukoneen elektroniikan kommunikaatiovirhe 	Irrota virtajohto pistorasiasta; kytke tämän jälkeen virtajohto takaisin pistorasiaan ja kytke pesukone päälle. Jos virhe ilmenee uudelleen, ota yhteyttä huoltoon.
E37	Pesukoneen elektroniikan kommunikaatiovirhe 	Irrota virtajohto pistorasiasta; kytke tämän jälkeen virtajohto takaisin pistorasiaan ja kytke pesukone päälle. Jos virhe ilmenee uudelleen, ota yhteyttä huoltoon.

Ongelma/ Virhe	Näyttöyksikössä näkyvä ilmoitus ja ongelman kuvaus	Korjaus
	Vedenpoistojärjestelmän hälytys Symboli  tulee näkyviin.	Hälytys alhaisesta vedenvirtauksesta pumppausvaiheessa. Tarkista seuraavat: <ul style="list-style-type: none"> • onko pumpun suodatin puhdas, • onko poistoletku tukossa, • onko viemäri tukossa, • onko tyhjennysletku sijoitettu maksimikorkeuden alapuolelle ja minimikorkeuden yläpuolelle; (katso luku »ASENNUS JA LIITTÄMINEN/ Vedenpoistoletkun liittäminen ja varmistaminen«);
	Epätasaisesti jakautunut pyykki Kun pesuohjelma on valmis, symboli  jää palamaan näyttöyksikköön.	Jaa pyykki manuaalisesti rumpuun ja käynnistä linkkousohjelma. Katso tarkempi kuvaus kohdasta VIANETSINTÄTAULUKKO.
«cln»	Järjestelmän suositus suorittaa puhdistus (Drum Clean (Itsepuhdistusohjelma))  Kun pesuohjelma on päättynyt, merkit »cln« ja »End« vaihtelevat näyttöyksikössä.	Suosittellemme puhdistuksen suorittamista (Drum Clean (Itsepuhdistusohjelma)).
»PF«	Sähkönsyötön häiriö -varoitusta (»PF«/Power Failure; sähkökatko) 	Pesu on keskeytynyt sähkönsyötön häiriön johdosta. Käynnistä pesu uudelleen painamalla (3) KÄYNNISTYS/TAUKO -painiketta.
	Näyttöyksikkö ja painikkeet eivät reagoi	Pysäytä ohjelma manuaalisesti (käsin) painamalla (1) PÄÄLLE/POIS/RESET -painiketta ja pitämällä sitä painettuna yli 3 sekunnin ajan. Irrota virtajohto pistorasiasta; kytke tämän jälkeen virtajohto takaisin pistorasiaan ja kytke pesukone päälle. Jos virhe ilmenee uudelleen, ota yhteyttä huoltoon.
	Pesukone on valmiustilassa, valmiina jatkamaan pesuohjelmaa. Jäljellä oleva aika ohjelman päättymiseen sytty ja sammuu vuorotellen näytöllä  .	Jatka pesuohjelmaa painamalla painiketta (3) KÄYNNISTYS/TAUKO tai pysäytä ohjelma manuaalisesti (käsin) ja paina (1) PÄÄLLE/POIS/RESET -painiketta ja pidä painettuna yli 3 sekunnin ajan.
	Luukun lukituksen avaamisen valmistelu Merkkivalot vilkkuvat näytöllä. 	Odota, kunnes prosessi on valmis. Jos prosessin jälkeen ei havaita virhettä, uusi ohjelma voidaan käynnistää. Vesi on tyhjennettävä. Odota, että luukun lukitus on avattu.

Ongelma/ Virhe	Näyttöyksikössä näkyvä ilmoitus ja ongelman kuvaus	Korjaus
	Melu ja värinä	Varmista, että laite on suoristettu säädettävien jalkojen avulla ja että lukkomutterit on kiristetty tiukkaan.

Epätasaisesti jakautuneet pyykkit tai pyykkikasautumat pesukoneen rummussa voivat aiheuttaa ongelmia, kuten värinää ja melua. Pesukone tunnistaa tällaiset ongelmat ja aktivoi UKS*-järjestelmän (*vakaudensäätiöjärjestelmä).

Vähäiset pyykkimäärät (esim. yksi pyyhe, yksi paita, yksi aamutakki) tai tietyntyyppiset mittasuhteet omaavat vaatteet, eivät voi jakautua tasaisesti pesukoneen rumpuun (toivelit, suuret tekstiilit jne.).

Tästä on seurauksena, että järjestelmä yrittää useamman kerran jakaa pyykkit uudelleen rumpuun, mikä puolestaan johtaa pesuohjelman keston pidentymiseen. Huonoimmassa mahdollisessa tapauksessa ohjelma saattaa päättyä ilman linkousta.

UKS* (*vakaudensäätiöjärjestelmä) mahdollistaa tasaisen käynnin ja pesukoneen pidemmän käyttöiän.

Jos ongelma ei ratkea edellä mainittujen ohjeiden avulla, soita valtuutetulle huoltoteknikolle.

Takuu ei kata pyykinpesukoneen vääränlaisesta liitännästä tai käytöstä johtuvaa korjausta tai takuuvaadetta. Tällaisessa tapauksessa käyttäjä vastaa itse korjauskustannuksista.

HUOLTO

Ennen kuin otat yhteyttä huoltoon

Kun otat yhteyttä huoltoon, sinun on ilmoitettava pesukoneesi tyyppi (1), koodi/tunnus (2), mallinumero (3) ja sarjanumero (4).

Tyyppi, koodi/tunnus, malli ja sarjanumero on ilmoitettu arvokilvessä (tyyppikilpi), joka sijaitsee pesukoneen luokkuaukon etuosassa.

⚠ Jos koneeseen tulee vika, käytä ainoastaan valtuutettujen valmistajien hyväksytyjä varaosia.

⚠ Takuu ei kata pyykinpesukoneen vääränlaisesta liitännästä tai käytöstä johtuvaa korjausta tai takuuvaadetta. Tällaisissa tapauksissa käyttäjä vastaa itse korjauskuluista.

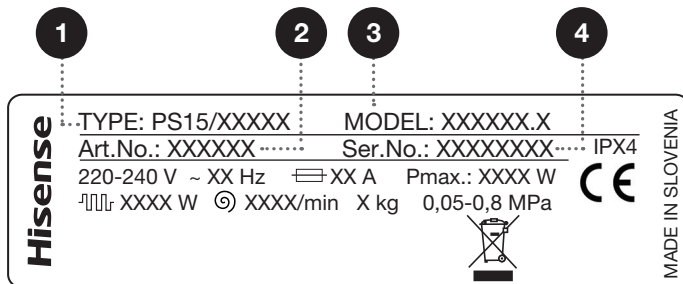
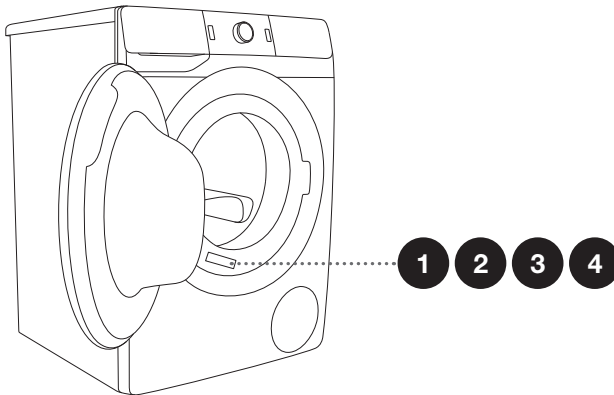

Lisätietoja, huoltoon käytettäviä lisävarusteita ja tarvikkeita on saatavissa Hisense-asiakaspalvelukeskusten kautta.

PESUSUOSITUKSET JA PYYKINPESUKONEESI TALOUDELLINEN KÄYTTÖ

Pese uudet värilliset vaatteet erillään ensimmäisellä kerralla.

Pese voimakkaasti likaantunut pyykki pienemmissä määrissä, suuremmalla pesujauhemäärällä tai esipesujaksolla.

Levitä erityistä tahranpoistoainetta pinttyneeseen likaan ennen pesua. Suosittelemme tutustumaan TAHROJEN POISTOVINNKEIHIMME.

Kun pyykki on kevyesti likaantunut, suosittelemme ohjelmaa, jossa ei ole esipesua, lyhyempien ohjelmien (esim. **TIME SAVE**) käyttöä sekä alhaisempaa pesulämpötilaa.

Jos peset pyykkiä usein alhaisissa lämpötiloissa ja nestemäisillä pesuaineilla, voi syntyä bakteereja, mikä voi aiheuttaa hajua pesukoneeseen. Hajun välttämiseksi suosittelemme suorittamaan silloin tällöin puhdistusohjelman Drum Clean (Itsepuhdistusohjelma) (katso OHJELMATAULUKKO).

Suosittelamme, että vältät erittäin pienten pyykkimäärien pesemistä, sillä tämä johtaa liialliseen energiankulutukseen ja pesukoneen heikompaan suorituskykyyn.

Avaa taiteltu pyykki ennen sen rumpuun laittamista.
Käytä vain konepesuun tarkoitettuja pesuaineita.

Jos pesuaine vaahtoa liikaa pesukoneessa tai vaahtoa vuotaa pesuaineen annostelulokerosta, pesty pyykki on huuhdeltava perusteellisesti runsaalla vedellä. Valitse jokin pesuohjelma mutta älä käytä mitään pesuainetta.

Lisää jauhemaista tai nestemäistä pesuainetta valmistajan ohjeiden mukaan ottaen huomioon pesulämpötila, pesuohjelma, pyykin likaisuus ja veden kovuus.

Jos veden kovuus ylittää arvon 14°dH, on käytettävä vedenpehennintä. Takuu ei kata laitteen vedenpehennysaineiden epäasianmukaisesta käytöstä aiheutuneita vahinkoja. Tarkasta veden kovuuteen liittyvät tiedot paikalliselta vesilaitokseltasi tai viranomaiselta.

Klooripohjaisten valkaisuaineiden käyttäminen ei ole suositeltavaa, koska ne saattavat vaurioittaa lämpövastusta.

Älä lisää kovettuneita pesujauhepaakkuja pesuaineen annostelijaan, sillä tämä voi tukkia pyykinpesukoneen putket.

Käyttäessäsi paksuja nestemäisiä pyykinhoitoaineita suosittelemme ohentamaan niitä vedellä annostelulokeron poistoaukon tukkeutumisen estämiseksi.

Nestemäiset pesuaineet on tarkoitettu pesuohjelmia varten, joihin ei kuulu esipesua.

Suuremmilla linkousnopeuksilla pyykkiin jää vähemmän kosteutta. Näin kuivausrummussa kuivaaminen on taloudellisempaa ja nopeampaa.

Veden kovuus	Kovuustasot			
	°dH (°N)	m mol/l	°fH(°F)	p.p.m.
1 - pehmeä	< 8,4	< 1,5	< 15	< 150
2 - normaali	8,4 - 14	1,5 - 2,5	15 - 25	150 - 250
3 - kova	> 14	> 2,5	> 25	> 250

☼ Tarkasta veden kovuuteen liittyvät tiedot paikalliselta vesilaitokseltasi tai viranomaiselta.

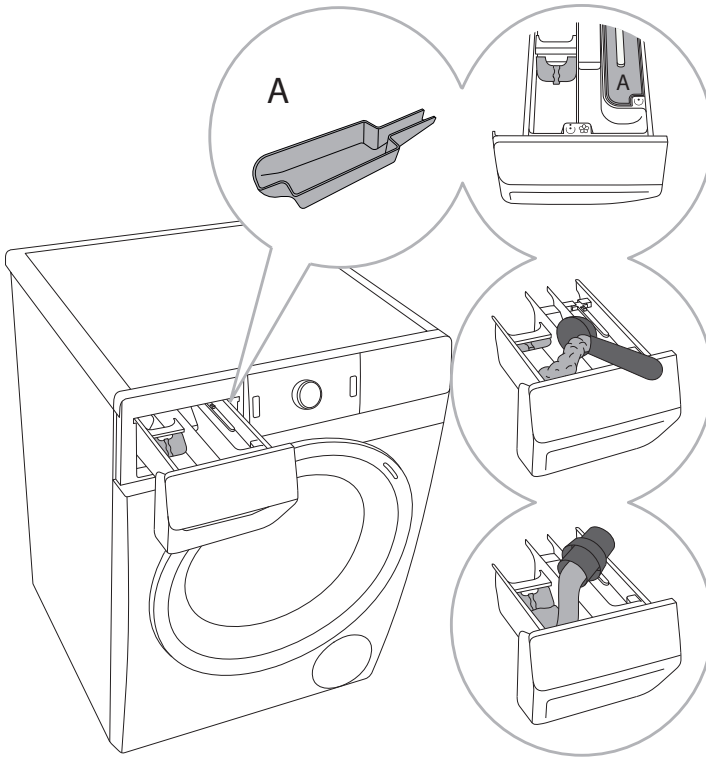

1 Pesukoneen mukana toimitetaan erotin/jakajakieleke, joka mahdollistaa nestemäisen pesuaineen käyttämisen pääpesun lokerossa ☺ (vasen lokero). Esipesulokerossa on desinfiointialokero (A). Se voidaan poistaa.

2 Kun käytät jauhemaista pesuainetta, erottimen/jakajakielekkeen tulee olla nostettuna.

3 Kun käytät nestemäistä pesuainetta, erottimen/jakajakielekkeen tulee olla laskettuna.

Pesuaineen annostelulokeroiden symbolit	
☺	esipesu
☺	pääpesu
☼	pehmenys
A	desinfiointialokero

☼ Suosittelemme lisäämään jauhemaisen pesuaineen välittömästi ennen pesua. Jos lisäät pesuaineen aikaisemmin, varmista että annostelulokero on täysin kuiva ennen pesujauheen lisäämistä, muussa tapauksessa pesujauhe voi paakkuuntua ennen pesun käynnistämistä.

☼ Kaada huuhteluaine annostelulokeroon, joka on merkitty symbolilla ☼. Noudata huuhteluaineen pakkauksen suosituksia.

☼ Älä täytä huuhteluainelokeroa sen maksimimerkinnän yli (suurimman sallitun määrän ilmaisin). Muussa tapauksessa huuhteluaine lisätään pyykin sekaan liian aikaisin, mistä on seurauksena huonommat pesutulokset.

TAHRANPOISTOVINKKEJÄ

Ennen kuin käytät erikoistarkoitukseen suunniteltuja tahranpoistoaineita, yritä käyttää vähemmän puintyneisiin tahroihiin luonnollisia menetelmiä, jotka eivät vahingoita ympäristöä.

Vaaditaan kuitenkin nopeaa toimintaa! Kostuta tahra imukykyisellä sienellä tai talouspaperilla; huuhtelee sen jälkeen kylmällä (haalealla) vedellä – mutta älä koskaan kuumalla vedellä!

Tahrat	Tahranpoisto
Kura	Kun tahra on tuore, raaputa se pois vaatteesta ennen pesukoneessa pesemistä. Jos tahra on pinttynyt, liota sitä entsyymipohjaisella tahranpoistoaineella ennen pesua. Jos tahra ei ole pinttynyt, pese pyykki nestemäisellä pesuaineella tai pesujauheella ja vedellä ennen pesua.
Antiperspirantti	Lisää pyykkiin nestemäistä pesuainetta ennen pesukoneessa pesemistä. Levitä tahranpoistoainetta mahdollisiin pinttyneisiin tahroihiin. Vaihtoehtoisesti voit käyttää happipohjaista valkaisuainetta pesuun.
Tee	Liota tai huuhtelee pyykkiä kylmässä vedessä ja lisää tarvittaessa tahranpoistoainetta.
Suklaa	Liota tai huuhtelee pyykkiä haaleassa pesuainovedessä. Lisää lopuksi sitruunamehua ja huuhtelee.
Muste	Levitä tahranpoistoainetta tahroihiin ennen pesukoneessa pesemistä. Voit käyttää myös denaturoitua alkoholia. Käännä vaate nurinpäin ja laita talouspaperi tahran alle. Käytä alkoholia tahran takapuolelle. Huuhtelee vaate huolellisesti prosessin päätteeksi.
Tussit	Liota hieman tärkkelystä veteen ja levitä sitä tahralle. Kun aine on kuivunut, raaputa se pois harjalla, pese vaate tämän jälkeen pesukoneessa.
Vauvanruoka (virtsa, kura, ruokatahrat)	Liota tahroja vähintään puoli tuntia haaleassa vedessä ennen pesukoneessa pesemistä. Lisää veteen entsyymipohjaista tahranpoistoainetta sen helpommaksi poistamiseksi.
Ruoho	Liota pyykkiä entsyymipohjaisessa tahranpoistoaineessa ennen pesukoneessa pesemistä. Ruohotahrat voidaan poistaa myös liottamalla tahroja (noin 1 tunti) laimennetussa sitruunamehussa tai tislatussa etikassa.
Munat	Liota vaatetta entsyymipohjaisessa tahranpoistoaineessa. Liota sitä kylmässä vedessä vähintään 30 minuuttia tai muutaman tunnin, jos tahrat ovat pinttyneitä. Pese se tämän jälkeen pesukoneessa.
Kahvi	Liota vaatetta suolavedessä. Jos tahra ei ole tuore, liota sitä glyseriinin, ammoniakkiin ja alkoholin seoksessa.
Kengänkiillote	Levitä tahraa ruokaöljyä ja huuhtelee pois.
Veri	Tuore tahra – huuhtelee vaate kylmällä vedellä ja pese pesukoneessa. Kuivunut tahra – liota vaatetta entsyymipohjaisessa tahranpoistoaineessa. Pese se tämän jälkeen pesukoneessa. Jos tahra ei vaalene, yritä poistaa se vaatteellesi sopivalla valkaisuaineella.

Tahrat	Tahranpoisto
Liima, purukumi	Laita vaate pussiin ja pussi pakastimeen, kunnes tahra on kovettunut. Poista se tämän jälkeen tylpällä veitsellä. Liota tahraa tämän jälkeen esipesuun käytettävässä tahranpesuaineessa ja huuhtelee huolellisesti. Pese sitten pyykki tavalliseen tapaan.
Meikki	Käytä ensin tahranpoistoainetta ja pese sitten pesukoneessa.
Voi	Levitä tahranpoistoainetta tahraan ennen pesukoneessa pesemistä. Huuhtelee tämän jälkeen kuumalla vedellä (niin kuumalla kuin tekstiilityyppi sallii).
Maito	Liota vaatetta entsyymipohjaisessa tahranpoistoaineessa. Liota sitä vähintään 30 minuuttia tai muutaman tunnin, jos tahrat ovat pinttyneitä. Pese se tämän jälkeen pesukoneessa.
Hedelmämehu	Levitä tahran päälle suolan ja veden sekoitusta. Anna vaikuttaa jonkun aikaa, huuhtelee sitten. Voit levittää tahraa ruokasoodaa, tislattua etikkaa tai sitruunamehua ennen pesukoneessa pesemistä. Käytä glyseriiniä vanhoihin tahroihin. Huuhtelee 20 minuutin kuluttua kylmällä vedellä, ja pese pyykki tämän jälkeen pesukoneessa.
Viini	Liota pyykkiä kylmässä vedessä vähintään 30 minuuttia. Käytä myös tahranpoistoainetta. Pese se tämän jälkeen pesukoneessa.
Steariini	Laita vaate pakastimeen niin pitkäksi aikaa, että steariini on kovettunut. Raaputa se sitten pois. Irrota jäljelle jäävä steariini laittamalla talouspaperi tahran päälle ja lämmittämällä sitä tämän jälkeen silitysraudalla, kunnes steariini on imeytynyt paperiin.
Hiki	Hiero tahraan huolellisesti nestemäistä pesuainetta ennen pesukoneessa pesemistä.
Purukumi	Laita vaate pakastimeen niin pitkäksi aikaa, että purukumi on kovettunut. Raaputa se sitten pois. Pese se tämän jälkeen pesukoneessa..

HÄVITTÄMINEN

Pakkausmateriaali on valmistettu ympäristöystävällisistä materiaaleista, jotka voidaan kierrättää, heittää pois tai hävittää ilman ympäristöriskiä. Pakkausmateriaalit on merkitty asiaan kuuluvasti tätä tarkoitusta varten.



Tuotteessa tai sen pakkauksessa oleva **symboli** ilmaisee, että tuotetta ei saa käsitellä tavallisena kotitalousjätteenä. Toimita tuote valtuutettuun sähkö- ja elektroniikkalaitteiden keräyskeskukseen.

Kun **hävität** pesukoneen sen käyttöiän päätyttyä, irrota sen kaikki virtajohdot ja tuhoa luukun salpa sekä kytkin estääksesi luukun lukkiutumisen tai salpautumisen (lapsiturvallisuus).

Tuotteen oikea **hävittäminen** auttaa ehkäisemään haitallisia vaikutuksia ympäristöön ja ihmisten terveyteen, mitä voisi tapahtua virheellisessä tuotteen hävittämisessä. Saadaksesi yksityiskohtaista tietoa tuotteen hävittämisestä ja käsittelystä ota yhteyttä asianmukaisiin jätehuollosta vastuussa oleviin kunnallisiin viranomaisiin, jätehuoltopalveluun tai liikkeeseen, josta ostit tuotteen.

OHJELMIEN KESTO JA LINKOUSNOPEUSTAULUKKO

Ohjelmat	Lämp. [°C]	NORMALCARE (perus-/ oletusasetus)	LINKOUS (LINKOUSNOPEUS)
		Pesuaika [minuuttia]	[kierr./min]
Cotton ☼ (Puuvilla)	90	218	* 1200
	☐ 60	182	
	☐ 40	192	
	30	106	
	20	97	
Mix ☼ (Sekapyykki/Tekokuidut)	40	117	** 1000
	30	114	
Drum Clean (Itsepuhdistusohjelma)	-	112	-
Rinse&Soft. (Huuhtelu/Pehmennys) (Osittainen ohjelma)	-	32	* 1200
Spin/Drain (Linkous) (Linkousnopeus/Tyhjennys) (Osittainen ohjelma)	-	17	* 1200
Eco 40-60	-	175	* 1200
Quick 20' (Pikapesu 20')	30	20	** 1000
Wool/Handwash (Villa/Käsinpesu)	30	49	** 800
Shirts ☼ (Paidat höyryllä)	40	61	** 800
Allergy Steam ☼☼☼ ☼ (Antiallerginen ohjelma höyryllä)	60	138	* 800
Auto (Automaatti)	30	93	* 1200

* Linkousnopeutta voidaan muuttaa, ja säädetty uusi nopeus voi olla enintään maksimilinkousnopeus

** Mallista riippuen

☐ Vakio-ohjelma

☼ Alhainen veden lämpötilä, alhainen verkkojännite ja erilainen pesukuormitus voivat vaikuttaa pesuaikaan; näytettyä jäljellä olevaa aikaa säädetään sen mukaisesti pesuprosessin aikana.

⚠ Pyykin tyyppin ja määrän, linkousnopeuden sekä ympäristön lämpötilan ja kosteuden poikkeamista ja virransyötön heilahteluista johtuen käyttäjän mittaamat ohjelman kestoa ja sähkönkulutusta koskevat arvot voivat poiketa taulukossa esitetyistä arvoista.

TUOTETIEDOT EU-säädöksen nro 2019/2014 mukaan

(mallista riippuen)

Tavarantoimittajan nimi tai tavaramerkki:					
Tavarantoimittajan osoite (*):					
Mallitunniste:					
Yleiset tuoteparametrit:					
Parametri	Arvo		Parametri	Arvo	
Nimelliskapasiteetti ^(a) (kg)	x,x		Mitat (cm)	Korkeus	x
				Leveys	x
				Syvyys	x
EEI _w ^(a)	x,x		Energiatohokkuusluokka ^(a)	[A/B/C/D/E/F/G] ^(c)	
Pesutehokkuusindeksi ^(a)	x,xx		Huuhtelutehokkuus (g/kg) ^(a)	x,x	
Energiankulutus kilowattitunteina (kWh) ohjelmaa kohden eco 40–60 -ohjelman perusteella. Todellinen energiankulutus riippuu laitteen käytöstä.	x,xxx		Vedenkulutus litroina ohjelmaa kohden eco 40–60 -ohjelman perusteella. Todellinen vedenkulutus riippuu laitteen käytöstä ja veden kovuudesta.	x	
Enimmäislämpötila käsitellyn tekstiilin sisällä ^(a) (°C)	Nimelliskapasiteetti	x	Jäännöskosteus ^(a) (%)	Nimelliskapasiteetti	x
	Puolikas	x		Puolikas	x
	Neljännes	x		Neljännes	x
Linkousnopeus ^(a) (kierr./min)	Nimelliskapasiteetti	x	Linkoustehokkuusluokka ^(a)	[A/B/C/D/E/F/G] ^(c)	
	Puolikas	x			
	Neljännes	x			
Ohjelman kesto ^(a) (t:min)	Nimelliskapasiteetti	x:xx	Tyyppi	[kalustepeitteinen/vapaasti seisova]	
	Puolikas	x:xx			
	Neljännes	x:xx			
Äänitaso linkousvaiheessa ^(a) (dB(A) re 1 pW)	x		Äänitasoluokka ^(a) (linkousvaihe)	[A/B/C/D] ^(c)	
Pois päältä -tila (W)	x,xx		Valmiustila (W)	x,xx	
Ajastus (W) (jos on)	x,xx		Verkkovalmiustila (W) (jos on)	x,xx	

Tavarantoimittajan tarjoaman takuun vähimmäiskesto ^(*):	
Tämä tuote vapauttaa hopeaioneja pesuohjelman aikana	[KYLLÄ/EI]

Lisätiedot:

Linkki tavarantoimittajan verkkosivuille, joilla löytyy komission asetuksen (EU) 2019/2023 ^(a) ^(b) liitteessä II olevan 9 kohdan mukaiset tiedot:

- ^(a) eco 40–60 -ohjelman osalta.
- ^(b) Näihin tehtyjä muutoksia ei katsota merkityksellisiksi asetuksen (EU) 2017/1369 4 artiklan 4 kohdan soveltamisen kannalta.
- ^(c) Jos tuotetietokanta luo tämän solun lopullisen sisällön automaattisesti, tavarantoimittajan on jätettävä nämä tiedot täyttämättä.

ALHAINEN VALMIUSTILA

Jos et käynnistä mitään ohjelmaa tai valitse mitään asetuksia kytkettyäsi pesukoneen päälle (**PÄÄLLE**/POIS/RESET-painike (1)), näyttöyksikkö kytkeytyy pois päältä 5 minuutin kuluttua ja kytkeytyy valmiustilaan energian säästämiseksi.

Näyttö aktivoituu uudelleen, jos pyörität ohjelman valitsinuppia (2) tai painat **PÄÄLLE**/POIS/RESET-painiketta (1). Jos et tee mitään 5 minuuttiin ohjelman päättymisestä, näyttö kytkeytyy pois päältä virran säästämiseksi.

P_o = painotettu teho pois päältä -tilassa [W]	< 0,5
P_l = painotettu teho valmiustilassa [W]	< 0,5
T_l = valmiustilan kesto [min]	5,00

Pidätämme oikeuden muuttaa käyttöohjetta, emmekä vastaa sen mahdollisesti sisältämistä virheistä.

Hisense
life reimagined

PS15 L0 ESSENTIAL ENTRY HYG



859135

fi (03-21)