

Hisense

KÄYTTÖOPAS

Lue käyttöohje huolellisesti ja varmista, että olet ymmärtänyt sen sisällön täysin, ennen kuin käytät tätä laitetta ensimmäistä kertaa.

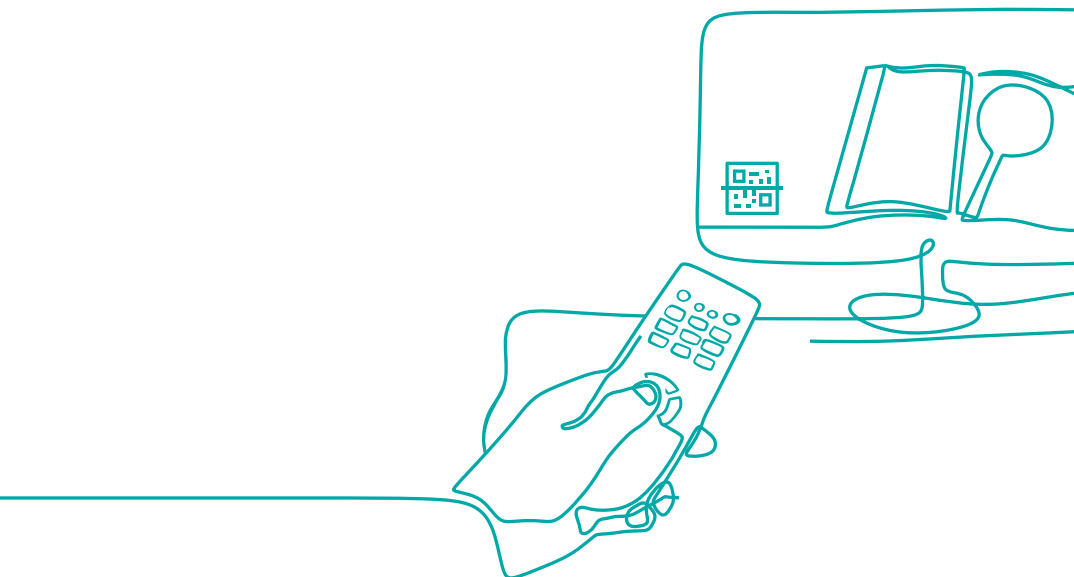

Suomi

Löydä etsimäsi

Tässä televisiossa on käyttöopas ja sulautettu e-käyttöopas.
Lue seuraava asiakirja ennen television käyttöä.

Käyttöopas

Lue käyttöopas saadaksesi tietoa seuraavista asioista:

Lisätarvikkeet
Asennus
Tekniset tiedot



E-Ohjekirja

Lue e-käyttöopas saadaksesi lisätietoja.

E-käyttöopas löytyy kohdasta **Asetukset** > **Tuki** > **E-Ohjekirja**.



E-käyttöoppaan tukitoiminnot



Haku

Löydä etsimäsi ohjeet.



Kokeile nyt

Siirry suoraan toimintosivulle ja kokeile toimintoa.



QR-koodi

Skannaa avataksesi e-käyttöoppaan mobiililaitteellasi.

Tärkeä tiedotus

Symbolilla alkavat kappaleet  osoittavat tärkeitä ohjeita, vinkkejä tai ehtoja seuraavia asetuksia varten.

 **Oman turvallisuutesi ja TV:n optimaalisen suorituskyvyn varmistamiseksi varmista, että luet turvallisuusohjeet ennen asennuksen suorittamista.**

Yhteensopivuutta kolmannen osapuolen tuotteiden, ohjelmistojen ja palveluiden kanssa ei taata. Emme ole vastuussa vahingoista tai menetyksistä, joita aiheutuu epäyhteensopivien laitteiden tai sovellusten käytön, käyttämisen tai yhdistämisen aikana.

Sisällön tallentaminen ja toistaminen tällä tai millä tahansa muulla laitteella saattaa vaatia tekijänoikeuden tai muiden vastaavien oikeuksien omistajan luvan. On sinun vastuullasi varmistaa, että tämän tai minkä tahansa muun laitteen käyttö on maassasi sovellettavan tekijänoikeuslainsäädännön mukaista. Katso kyseisestä lainsäädännöstä lisätietoja asiaan liittyvistä laeista ja määräyksistä tai ota yhteyttä sen sisällön oikeuksien omistajaan, jonka sisältöä haluat tallentaa tai toistaa.

Lue nämä ohjeet

Noudata kaikkia ohjeita

Huomioi kaikki varoitukset

Säilytä nämä ohjeet

Kaikki oikeudet pidätetään.





Turvallisuusohjeet

Tämän tuotteen turvallisen ja oikean käytön varmistamiseksi noudata aina seuraavia varotoimia vaaratilanteiden ja laitteen vaurioitumisen välttämiseksi:

	VAROITUS SÄHKÖISKUN VAARA ÄLÄ AVAA	
VAROITUS: SÄHKÖISKUN VAARAN VÄHENTÄMISEKSI ÄLÄ POISTA KANTTA TAKAISIN. SISÄLLÄ EI OLE KÄYTTÄJÄN HUOLLETTAVIA OSIA. ANNA HUOLTO PÄTEVÄN HUOLTOHENKILÖSTÖN TEHTÄVÄKSI.		

 Salaman välähdys, jossa on nuolen kärki, on tarkoitettu varoittamaan käyttäjää siitä, että tuotteen kotelossa on eristämätön vaarallinen jännite, joka voi olla riittävän suuri aiheuttamaan sähköiskun vaaran.

 Tasasivuisen kolmion sisällä oleva huutomerkki on tarkoitettu varoittamaan käyttäjää tärkeistä käyttö- ja huolto-ohjeista (huolto-ohjeet) laitteen mukana seuraavassa kirjallisuudessa.

 **Vaihtojännite:** Tämä symboli osoittaa, että symbolilla merkitty nimellijännite on vaihtojännite.



Luokan II tuote: Tämä symboli osoittaa, että se ei vaadi suojamaadoitusta (maadoitus). (55" malliin)



Luokan I tuote: Tämä symboli indikoi, että se vaatii suojatun liitoksen tai suojamaadoituksen (maadoitus). (65" malliin)

Tämän television käyttötarkoitus ja ympäristöolosuhteet

Tämä televisio on tarkoitettu video- ja äänisignaalien toistamiseen pöytä- tai seinäasennettuna koti- tai toimistoympäristössä. Sitä ei saa käyttää tiloissa, joissa on korkea kosteus- tai pölypitoisuus. Takuu on voimassa vain, jos sitä käytetään valmistajan tarkoittamalla tavalla.



VAROITUS

Korkea kosteus ja pölypitoisuus voivat aiheuttaa virtavuotoja laitteessa.

Vähentääksesi tulipalon tai sähköiskun vaaraa:

- Älä altista tätä laitetta sateelle, kosteudelle, tippuvalle tai roiskuvalla vedellä. Älä aseta nesteillä täytettyjä esineitä, kuten maljakoita, kuppeja jne. laitteen päälle tai päälle.
- Älä koske televisioon märillä käsillä.
- Älä altista laitetta suoralle ilmastoinnille ja pidä kynttilät tai muut paljaat liekit aina kaukana televisiosta.

Jos televisio siirretään kylmästä ympäristöstä lämpimään ympäristöön, jätä se pois päältä vähintään tunniksi kondensaation välttämiseksi. Jos televisiota käytetään ulkona, varmista, että se on suojattu kosteudelta.

Jos huomaat jotain epätavallista, irrota pistoke välittömästi.

Tulipalon sattuessa käytä mieluiten CO₂-kaasu- tai jauhesammutinta. Jos tällaisia sammuttimia ei ole saatavilla, yritä katkaista sähkönsyöttö ennen vesisammuttimen käyttöä.

VAROITUS

Televisio voi pudota ja aiheuttaa vakavia henkilövahinkoja tai kuoleman. Monet vammat, erityisesti lapsille aiheutuvat, voidaan välttää noudattamalla yksinkertaisia varotoimenpiteitä, kuten:

- Käytä AINA kaappeja tai telineitä tai television valmistajan suosittelemia asennustapoja.
 - Käytä AINA huonekaluja, jotka kestävät television painon.
 - Varmista AINA, että televisio ei roiku sitä tukevan huonekalun reunan yli.
 - Opetä lapsia AINA vaaroista, joita esiintyy, jos he kiipeävät huonekaluille ylettyäkseen televisioon tai sen säätimiin.
 - Vedä AINA televisioon liitetyt johdot ja kaapelit niin, ettei niihin voi kompastua ja ettei niitä voi vetää.
 - ÄLÄ KOSKAAN aseta televisiota epätasaiselle alustalle.
 - ÄLÄ KOSKAAN aseta televisiota korkean huonekalun päälle (esim. kaapin tai kirjahyllyn päälle) kiinnittämällä sekä huonekalua että televisiota soveltuvaan tukeen.
 - ÄLÄ KOSKAAN aseta televisiota kankaan tai muiden vastaavien materiaalien päälle, jotka ovat television ja sitä tukevan huonekalun välissä.
 - ÄLÄ KOSKAAN aseta esineitä, jotka voivat houkuttaa lapsia kiipeämään, kuten leluja ja kaukosäätimiä, television tai niiden huonekalujen päälle, joiden päällä televisio on.
- Jos olemassa oleva televisio säilytetään ja siirretään muualle, on noudatettava edellä mainittuja näkökohtia.

■ Muutto/kuljetus

Irrota kaikki kaapelit ennen tämän television siirtämistä ja siirrä se vain pystyasennossa. Tartu laitteeseen rungon ylä- ja alareunasta.

- Älä paina tai rasita television etupaneelia. Suurempien televisioiden kuljettamiseen voi tarvita kaksi tai useampia henkilöitä.

Jos joudut laskemaan television lyhyeksi ajaksi maahan, aseta laite koko etupinta tasaisesti pehmeälle materiaalille.

LED-näyttö on valmistettu lasista, ja se voi rikkoutua, jos sitä ei käsitellä oikein. Käytä aina kumihanskoja laitetta kannettaessa. Jos LED-näyttö vaurioituu, nestekide saattaa vuotaa ulos. Ihokosketuksen sattuessa huuhtelee välittömästi huolellisesti vedellä.

■ Virtalähde

Väärät jännitteet voivat vahingoittaa televisiota. Kytke tämä laite vain virtalähteeseen, jonka jännite ja taajuus on merkitty tyyppikilpeen, ja käytä mukana toimitettua virtajohtoa.

Virtapistokkeen on oltava helposti saatavilla, jotta laite voidaan aina irrottaa. Laite on jännitteinen, vaikka se olisi valmiustilassa, niin kauan kuin se on kytketty pistorasiaan.

On suositeltavaa, että tämä laite sijoitetaan erilliseen virtapiiriin.

- Älä ylikuormita pistorasioita liittämällä liian monta laitetta samaan pistorasiaan. Ylikuormitetut pistorasiat, jatkojohdot jne. ovat vaarallisia ja voivat aiheuttaa sähköiskun ja tulipalon.

Kun virta on katkaistu, älä kytke sitä uudelleen päälle 5 sekunnin kuluessa. Virtalähteen tiheä vaihtaminen lyhyessä ajassa voi aiheuttaa epänormaalin television.

■ Virtapistoke ja virtajohto

- Älä koske verkkopistokkeeseen märillä käsillä.

- Älä aseta painavia esineitä virtajohdon päälle. Reittä kaapeli siten, ettei se ole mutkalla tai asetu terävien reunojen päälle, ettei sen päällä kävellä tai että se ei altistu kemikaaleille. Virtakaapeli, jonka eristys on vaurioitunut, voi aiheuttaa sähköiskun ja tulipalon.
- Vedä virtapistokkeesta, ÄLÄ kaapelista irrottaessasi. Kaapeli voi vaurioitua ja aiheuttaa oikosulun, jos siitä vedetään.
- Älä aseta virtajohtoa korkealämpöisen esineen lähelle.
- Älä siirrä televisiota, kun virtajohto on kytketty pistorasiaan.
- Älä käytä vaurioitunutta tai löysää virtajohtoa tai vaurioitunutta pistorasiaa.
- Älä käytä muita kuin tämän laitteen mukana toimitettuja virtajohtoja.
- Virtajohdon pistoke toimii virrankatkaisijana. Pistokkeen ja pistorasian tulee olla paikassa, jossa niihin on helppo päästä käsiksi.

■ Asetukset

Tarkista, että sijoituspaikka on sopiva kantamaan television kuormituksen. Aseta tasaiselle, tukevalle ja vaakasuoralle alustalle. Varmista, että laite ei roiku alustan reunan yli, kun se asetetaan huonekalujen sisään tai päälle. Jos televisio asetetaan kärrylle, ole varovainen liikuttaessasi, jotta laite ei pääse kaatumaan.

- Aseta laite normaaliin pystyyn vaakasuoraan asentoon. Sitä ei saa koskaan käyttää pystysuorassa asennossa, makuuasennossa tai roikkumalla katosta yläpuolella.
- Sijoita laite paikkaan, jossa se ei ole alltiina suoralle auringonvalolle tai muille lämmönlähteille.

Kun asennat television seinään, noudata seinäkiinnikkeen mukana toimitettuja ohjeita, varmista, ettet asenna televisiota ripustamalla virta- ja signaali kaapeleita television takaosaan.

■ Ilmanvaihto ja korkeat lämpötilat

Asenna televisio vain paikkaan, jossa on asianmukainen ilmanvaihto, ja varmista, että laitteen sivuilla on vähintään 10 cm vapaata tilaa ja laitteen yläpuolella 20 cm vapaata tilaa ilmankiertoa varten. Liiallinen kuumuus ja ilmanvaihdon estäminen voivat johtaa tulipaloon tai joidenkin sähkökomponenttien enneaikaiseen vikaantumiseen.

- Älä tuki tuuletusaukkoja sanomalehdillä, pöytäliinoilla, verhoilla jne.
- Älä kuivaa vaatteita tms. laitteen päällä.
- Varo koskemasta tuuletusaukkoihin, sillä ne voivat kuumentua.
- Älä työnnä vieraita esineitä televisioon tuuletusaukkojen kautta.

■ Jalusta

- Älä käytä muuta kuin tämän laitteen mukana toimitettua jalustaa.
- Älä muokkaa tai käytä jalustaa, jos se vääntyy tai vaurioituu fyysisesti.
- Varmista asennuksen aikana, että kaikki ruuvit on kiristetty tiukasti.
- Varmista, että televisio ei kärsi mitään iskuja jalustaa kiinnittäessä.
- Varmista, että lapset eivät kiipeile jalustan päälle.
- Kiinnitä tai irrota jalusta vähintään kahden henkilön voimin.

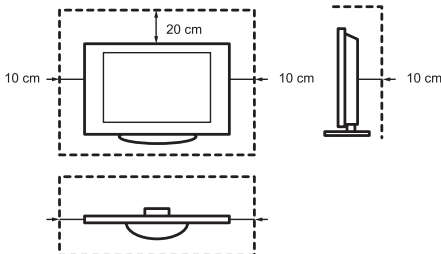

Estä pienten esineiden pääsy laitteen sisätiloihin tuuletusrakojen kautta. Tällaiset esineet voivat aiheuttaa oikosulkuja, jotka voivat aiheuttaa tulipalon.

Jos jotain joutuu laitteen sisälle, irrota välittömästi laitteen verkkopistoke pistorasiasta ja ota yhteys huoltotukeen.

■ LED-näyttö

Huolimatta tämän näytön valmistuksessa noudatetusta perusteellisesta huolellisuudesta ei voida 100-prosenttisesti taata, että teknisten syiden vuoksi ei esiinny subpikselivikoja. Näitä ei voida pitää takuun kannalta laitevikana. Ne eivät vaikuta television suorituskykyyn ja luotettavuuteen.

"Kuvan palamisen" estämiseksi vältä still-kuvien näyttämistä pitkiä aikoja, sillä on mahdollista, että kuvasta jää kopio. Jos kuvasuhde on asetettu 4:3:een pitkäksi aikaa, mustille alueille voi syntyä kuvan palamista. Takuu ei kata kuvan palamista.

- Älä kohdistä näyttöpaneeliin voimakasta voimaa tai iskuja.

Vältä koskettamasta LED-näyttöä tai koskettamasta sitä pitkiä aikoja. Näin tekeminen voi aiheuttaa näyttöön joitakin tilapäisiä vääristymiä.

■ Radioaallot

- Älä käytä televisiota lääketieteellisissä laitoksissa tai paikoissa, joissa on lääketieteellisiä laitteita. Radioaallot voivat häiritä lääketieteellisiä laitteita ja aiheuttaa toimintahäiriöitä.
- Älä käytä televisiota automaattisten ohjauslaitteiden, kuten automaattisten ovien tai palohälyttimien, lähellä. Radioaallot voivat häiritä automaattisia ohjauslaitteita ja aiheuttaa toimintahäiriöitä.

Jos sinulla on sydämentahdistin, pidä vähintään 22 cm:n etäisyys televisioon. Radioaallot voivat häiritä sydämentahdistimen toimintaa.

■ Sisäänrakennettu langaton LAN

- Älä muodosta yhteyttä langattomiin verkkoihin, joihin sinulla ei ole käyttöoikeuksia. Radioaaltojen välityksellä lähetetyt ja vastaanotetut tiedot voidaan siepata ja niitä voidaan valvoa.

Sisäänrakennettu langaton lähiverkko käyttää 2,4 GHz, 5 GHz ja 6 GHz:n taajuuskaistaa. Vältäaksesi radioaallohäiriöiden aiheuttamat toimintahäiriöt tai hitaan vasteen, pidä televisio kaukana laitteista, kuten muista langattomista lähiverkkolaitteista, mikroaaltouuneista, matkapuhelimista ja muista laitteista, jotka käyttävät 2,4 GHz, 5 GHz ja 6 GHz:n signaalia.

■ Varoitus kaasunpoistosta

Uusista huonekaluista, matoista, maaleista, rakennusmateriaaleista ja elektroniikasta voi haihtumalla vapautua kemikaaleja ilmaan. Kun olet asentanut television ja käynnistänyt sen ensimmäisen kerran, saatat huomata lievän hajun parin tunnin kuluessa. Tämä johtuu siitä, että jotkin television osat lämpenevät ensimmäistä kertaa. Käyttämämme materiaalit täyttävät täysin ympäristövaatimukset ja -määräykset. Televisiosi toimii hienosti, ja kaasunpoistosta aiheutuvat huurut vähenevät lopulta.

■ Valvonta

- Älä anna lasten leikkiä ilman valvontaa television lähellä. Se voi kaatua, työntyä pois tai tulla vedetyksi alas jalustan pinnalta ja loukata jonkun.
- Älä anna päälle kytketyn television käydä ilman valvontaa.

■ Äänenvoimakkuus

Kovaääninen musiikki ja äänet voivat aiheuttaa korville peruuttamattomia vaurioita. Vältä äärimmäistä äänenvoimakkuutta, erityisesti pitkiä aikoja ja kuulokkeita käytettäessä.

Jos kuulet korvissasi rummutusta, vähennä äänenvoimakkuutta tai lopeta kuulokkeiden käyttö väliaikaisesti.

■ Ukkosmyrskyt

Vedä verkkopistoke ja kaikki liitetyt antennikaapelit irti televisiosta ukkosmyrskyn aikana. Salamaniskujen aiheuttama ylijännite voi vahingoittaa televisiota antennijärjestelmän kautta sekä pistorasiaa.

■ Pitkät poissaolojaksot

Niin kauan kuin verkkopistoke on kytketty jännitteeseen pistorasiaan, televisio kuluttaa virtaa myös valmiustilassa. Virtapistoke ja kaikki kytketyt antennikaapelit on irrotettava pitkien poissaolojaksojen aikana.

■ Puhdistus ja hoito

VAROITUS:

Irrota virtajohto ennen television puhdistamista.

Puhdista televisio, näyttö ja kaukosäädin vain pehmeällä, kostealla, puhtaalla ja väriltään luonnollisella liinalla. Älä käytä mitään kemikaaleja.

- Älä altista pintoja hyönteiskarkotteille, liuottimille, ohenteille tai muille haihtuville aineille. Tämä saattaa heikentää pinnan laatua.
- Älä suihkuta vettä tai muita nesteitä suoraan television päälle. TV:n sisällä oleva neste voi johtaa tuotteen vikaantumiseen.
- Näyttöpaneelin pinta on käsitelty ja se voi vaurioitua helposti. Varo naarmuttamasta sitä kynsillä tai muilla kovilla esineillä.
- Pyyhi myös verkkopistoke kuivalla liinalla säännöllisin väliajoin.

■ Huolto/korjaus

Älä koskaan poista television kantta/taustapuolta; sisällä ei ole käyttäjän huollettavia osia. Anna kaikki huollot ammattitaitoisen huoltohenkilöstön tehtäväksi.

■ Pakkaus

Säilytä kosteudentorjuntamateriaalit ja muovipussit lasten ulottumattomissa.

Muovipussit voivat aiheuttaa tukehtumi-

sen ja kosteudenestoaine on haitallista nieltynä. Jos vahingossa niellään, pakota potilas oksentamaan ja mene lähimpään sairaalaan.

■ Muutos

Älä yritä muuttaa tätä tuotetta millään tavalla. Luvattomat muutokset voivat mitätöidä tämän laitteen takuun, aiheuttaa sähköiskun ja tulipalon.

■ Kaukosäätimen paristot

- Väärä asennus voi aiheuttaa paristojen vuotamisen, korroosion ja räjähdyksen.
- Vaihda vain samantyyppisiin tai vastaaviin.
- Älä sekoita vanhoja ja uusia paristoja.
- Älä sekoita eri paristotyyppisiä.
- Älä käytä ladattavia paristoja.
- Älä polta tai hajota paristoja.
- Muista hävittää paristot oikein.
- Älä altista paristoja liialliselle kuumuudelle, kuten auringonpaisteelle, tulelle tai vastaavalle.

■ Ulkoantennin maadoitus

Jos käytetään ulkoantennia, varmista, että antennijärjestelmä on suojattu jännitepiikeiltä ja kertyneiltä staattisilta varauksilta.

■ Hävittäminen

Katso tämän käyttöoppaan kierrätysosio.



Laite LUOKAN I rakenteella tulee liittää maadoitettuun pistorasiaan. (65" malliin)

Tämän käyttöoppaan kuvat ja kuvitukset ovat vain viitteellisiä, ja ne saattavat poiketa tuotteen todellisesta ulkonäöstä.

Osa ohjelmistotoiminnoista muuttuu järjestelmän päivityksen myötä.

Sisältö

Tarvikeluettelo	1
Jalustan tai seinäkiinnitystelimeen asentaminen	2
TV:n etuosa	5
TV:n takaosa	6
Liitäntöjen tekeminen	7
Kaukosäädin	10
Television kytkeminen päälle ensimmäistä kertaa	17
Tekniset tiedot	18
Muut tiedot	20

Tarvikeluettelo

Television mukana toimitetaan seuraavat lisävarusteet:

Käyttöopas × 1	Ruuvi × 12	Tukijalusta × 1 (sisältää 2 osaa)
AA- tai AAA-paristot × 2	Kaukosäädin × 1	Virtakaapeli × 1
Takuukortti × 1		

HUOMAUTUS

· Lisävarusteet voivat poiketa yllä olevasta luettelosta eri mallien, maiden/alueiden mukaan. Katso varsinainen tarvikepussi.

Jalustan tai seinäkiinnikkeen asentaminen

VAROITUS

- Muista irrottaa verkkovirtajohto ennen jalustan tai seinäkiinnityskannattimen asentamista.
- Television näyttö on herkkä. Varmista, ettei television näyttö naarmuunnu tai vahingoitu kovien esineiden tai paineen vaikutuksesta.
- Kun asennus on valmis, varmista, että televisio on vakaasti pöydällä tai tukevasti kiinnitetty seinätelineeseen, ennen kuin poistat kaikki mahdolliset suojakalvot.

► Jalustan asentaminen

Noudata alla olevia kuvia ja tekstiohjeita asennusvaiheiden suorittamiseksi:

1. Aseta televisio varovasti kuvapuoli alaspäin pehmeälle, tasaiselle alustalle, jotta televisio ei vahingoitu tai näyttö ei naarmuunnu.

2. Ota jalustan osa A ja avaa se päältä. Erottele se osiin osa a1 ja osa a2.

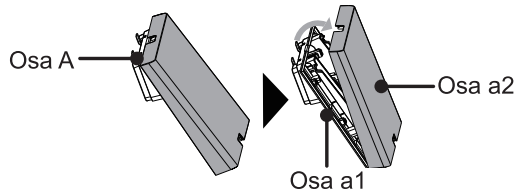

3. Asenna osa a1 television takakanteen.

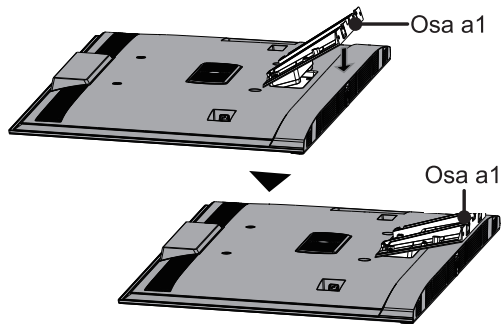

4. Kiinnitä osa a1 4 ruuvilla (M5 × 12) television takakanteen.

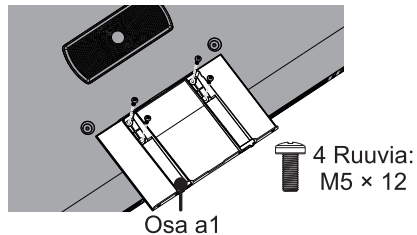

Jalustan tai seinäkiinnikkeen asentaminen

5. Liu'uta osa B osaan a1 kuvan mukaisesti. Huomaa, että neljä pehmustetta sisältävän puolen tulisi osoittaa ulospäin.

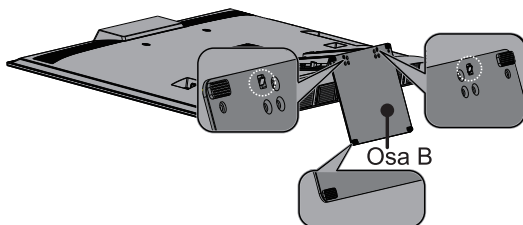

6. Kiinnitä osa B 6 ruuvilla (M5 × 16).

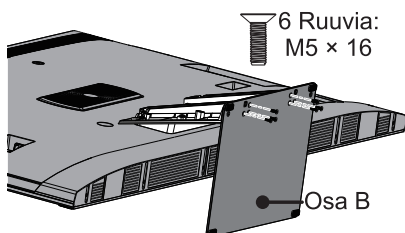

7. Kiinnitä osa B 2 ruuvilla (ST4 × 12).

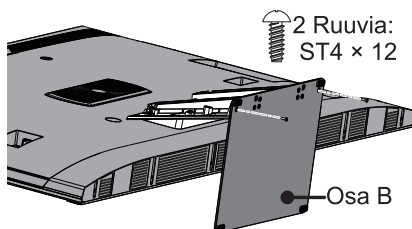

8. Voit vetää johdot siististi osan a1 aukkoihin.

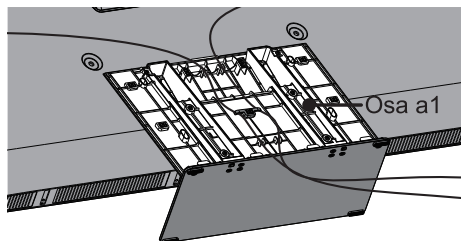

9. Aseta osa a2 osan a1 päälle.

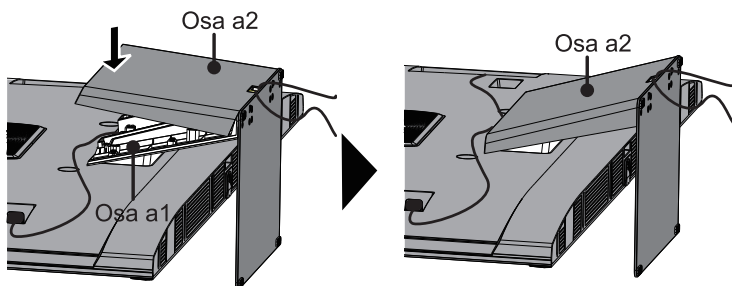

Jalustan tai seinäkiinnikkeen asentaminen

10. Työnnä osan a2 keskikohtaa hellästi ja purista hellästi molempia puolia.

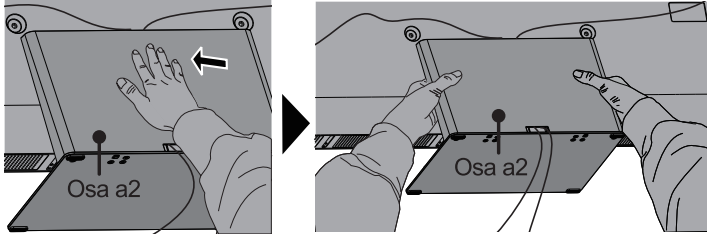

11. Nyt voit asettaa television alustalle ja poistaa television suojuvuovit.

► Seinäkiinnikkeen asentaminen

Ennen television asentamista irrota TV-teline, jos olet jo kiinnittänyt sen, ja varmista, että seinäkiinnitysteline kestää television painon.

⚠ VAROITUS

Kun kiinnität television seinään, noudata seinäkiinnikkeen mukana toimitettuja ohjeita. Jos TV:tä ei ole asennettu oikein, se voi pudota ja aiheuttaa omaisuusvahinkoja tai henkilövahinkoja.

- Aseta välikappaleet television ja kiinnikkeen väliin.
- Vakioimitat on esitetty alla.

Seinäkiinnikkeen reikäkuvio (mm)	400 × 300 (55") 400 × 400 (65")
Seinäkiinnitinruuvien koko	M6

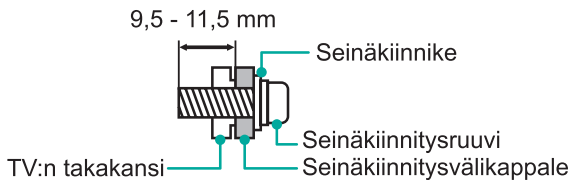

- Emme suosittele television asentamista viistolle seinälle, ja asennettaessa televisiota seinälle varmista, että television pysyy pystysuorassa eikä nojaa eteenpäin.

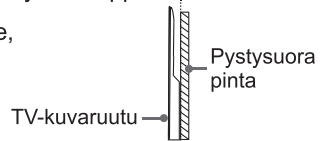

☒ HUOMAUTUKSET

- Ruuvien halkaisija ja pituus vaihtelevat seinäkiinnikkeen mallin mukaan.
- Seinäkiinnityskannatin on valinnainen. Televisiossasi ei ehkä ole seinäkiinnitystukea. Katso varsinaiset lisävarusteet.

TV:n etuosa

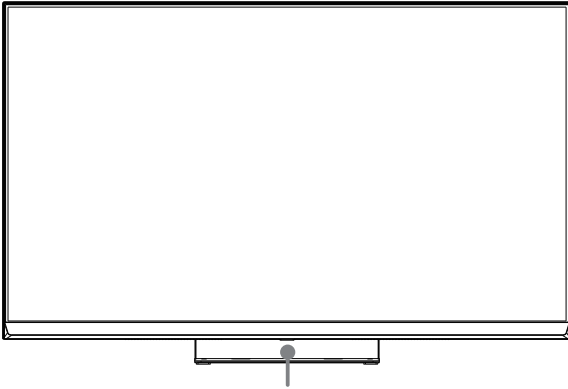

Kaukosäätimen tunnistin / Valoanturi / Virran merkkivalo / Monitoimipainike (Valmiustila / Lähde)

<i>Kohde</i>	<i>Kuvaus</i>
Kaukosäätimen tunnistin	Vastaanottaa kaukosäätimestä tulevia kaukosignaaleja. Älä laita mitään anturin lähelle, sillä se voi vaikuttaa sen toimintaan.
Virran merkkivalo	Valo on valkoinen valmiustilassa.
 Valmiustila / Lähde	<p>Paina monitoimintopainiketta valmiustilassa, niin televisio käynnistyy.</p> <p>Avaa valikko painamalla monitoimintopainiketta. Kun valitsin on kohdassa "Sammuta", odota 3 sekuntia, niin televisio siirtyy valmiustilaan automaattisesti.</p> <p>Avaa valikko painamalla monitoimintopainiketta ja valitse sitten eri tulolähteistä.</p>

HUOMAUTUKSET

- Kuva on vain viitteellinen.
- TV:n käynnistäminen vaatii useita sekunteja ohjelmien lataamiseen. Älä sammuta televisiota nopeasti, sillä se voi aiheuttaa television epänormaalin toiminnan.

TV:n takaosa

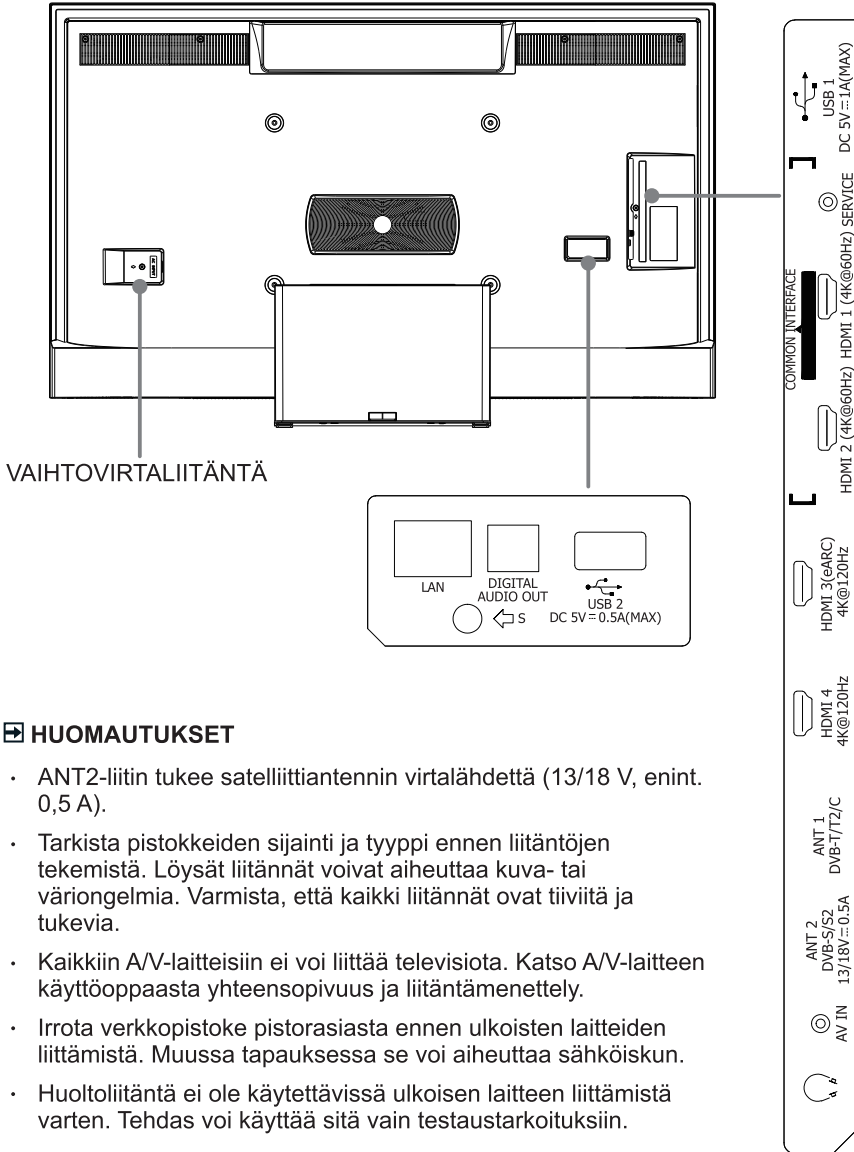

☑ HUOMAUTUKSET

- ANT2-liitin tukee satelliittiantennin virtalähdettä (13/18 V, enint. 0,5 A).
- Tarkista pistokkeiden sijainti ja tyyppi ennen liittäminen tekemistä. Löysät liitännät voivat aiheuttaa kuva- tai väriongelmiä. Varmista, että kaikki liitännät ovat tiiviitä ja tukevia.
- Kaikkiin A/V-laitteisiin ei voi liittää televisiota. Katso A/V-laitteen käyttöoppaasta yhteensopivuus ja liittäminen.
- Irrota verkkopistoke pistorasiasta ennen ulkoisten laitteiden liittämistä. Muussa tapauksessa se voi aiheuttaa sähköiskun.
- Huoltoliitäntä ei ole käytettävissä ulkoisen laitteen liittämistä varten. Tehdas voi käyttää sitä vain testaustarkoituksiin.

Liitännöjen tekeminen

► LAN (johdotettu asetus)

Liitä televisio verkkoon liittämällä television takana oleva LAN-portti ulkoiseen modeemiin tai reitittimeen LAN-kaapelilla (Ethernet/Cat 5). Katso alla olevaa kuvaa.

- On suositeltavaa käyttää modeemia tai reitintä, joka tukee DHCP-protokollaa (Dynamic Host Configuration Protocol). DHCP:tä tukevat modeemit ja reitittimet antavat automaattisesti IP-osoitteen, aliverkon peitteen, yhdyskäytävän ja DNS:n, joten sinun ei tarvitse syöttää niitä manuaalisesti. Useimmissa kotiverkoissa on jo DHCP.

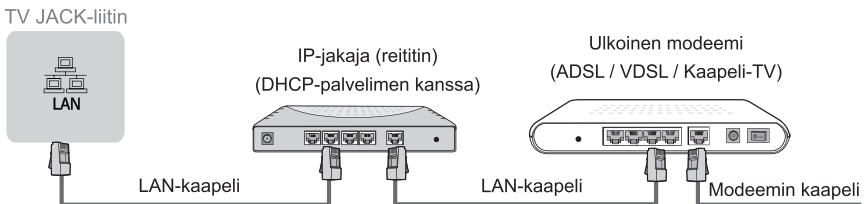

Langaton asennus

Jos haluat liittää television langattomasti verkkoon, tarvitset langattoman reitittimen tai modeemin. Katso alla olevaa kuvaa.

- Sisäänrakennettu langaton LAN-sovitin tukee IEEE 802.11 a/b/g/n/ac/ax -tiedonsiirtoprotokollia. On suositeltavaa käyttää IEEE 802.11ax -reititintä. B/g:n alhaiset siirtonopeudet voivat vaikuttaa suoratoistettujen videoiden ja muun median laatuun.



☒ HUOMAUTUKSET

- Langattoman verkon käyttämiseen on käytettävä sisäänrakennettua langatonta LAN-sovitinta, koska laite ei tue ulkoisia USB-verkkosovittimia.
- Jos langaton reititin tukee DHCP:tä, televisio voi muodostaa helpommin yhteyden langattomaan verkkoon.
- Jos käytät muuta kuin alla lueteltuja turvajärjestelmiä, se ei toimi television kanssa. Turvajärjestelmä: WPA, WEP, WPA2.
- Sujuvan verkon takaamiseksi reitittimen ja television välisen etäisyyden tulisi olla alle 10 metriä.

Liitäntöjen tekeminen

<p>ANT</p>	<p>ANT 1 DVB-T/T2/C</p> <p>Ulkoantenni</p> <p>Kaapecti</p> <p>ANT OUT</p> <p>VHF/UHF Antenni</p> <p>Antennikaapeli (75 Ω)</p> <p>ANT 2 DVB-S/S2</p> <p>Satelliittiantenni</p>
<p>DIGITAL AUDIO OUT</p>	<p>DIGITAL AUDIO OUT</p> <p>DIGITAALINEN AUDIO-kaapeli (ei sisälly)</p> <p>Äänivahvistin/Kaiutin</p>
<p>HDMI</p>	<p>HDMI (eARC)</p> <p>HDMI-kaapeli (ei sisälly)</p> <p>Äänivahvistin/Kaiutin</p> <p>HDMI</p> <p>HDMI-kaapeli (ei sisälly)</p> <p>DVD/Blu-Ray/AV-vastaanotin/ Digisovitin</p>
<p>AV IN</p>	<p>AV IN</p> <p>Punainen (R)</p> <p>Valkoinen (L)</p> <p>Keltainen (Video)</p> <p>(Kaapectit eivät sisälly)</p> <p>Videonauhuri/DVD-soitin/ nauhuri/Digisovitin/ Satelliittivastaanotin/ Videokamera</p>
<p>HEADPHONE</p>	<p>Kuulokkeet (ei sisälly)</p> <p>⚠ HUOMAUTUS</p> <ul style="list-style-type: none"> • Kuulokkeiden ja kuulokkeiden liiallinen äänenpaine voi aiheuttaa kuulon heikkenemistä.

Liitäntöjen tekeminen

COMMON INTERFACE



☒ HUOMAUTUKSET

- Varmista ennen CI+-moduulin asettamista/poistamista, että televisio on kytketty pois päältä. Aseta sitten CI-kortti CI+-moduuliin palveluntarjoajan ohjeiden mukaisesti.
- Älä aseta tai poista Common Access Module -moduulia toistuvasti, sillä tämä voi vahingoittaa liitäntää ja aiheuttaa toimintahäiriön.
- CI+-moduuli ja -kortti on hankittava niiden kanavien palveluntarjoajalta, joita haluat katsella.
- Aseta CI+-moduuli SmartCardin kanssa moduuliin ja SmartCardiin merkittyyn suuntaan.
- CI+-moduulia ei tueta joissakin maissa ja joillakin alueilla; tarkista asia valtuutetulta jälleenmyyjältäsi.

USB



☒ HUOMAUTUKSET

- Kun kytket kiintolevyn tai USB-keskittimen, kytke aina liitetyn laitteen verkkolaite virtalähteeseen. Kokonaisvirrankulutuksen ylittäminen voi aiheuttaa vaurioita. USB 1.1- ja USB 2.0 -laitteiden enimmäisvirrankulutus on 500 mA. USB 3.0 -laitteen enimmäisvirrankulutus on 1 A.
- Yksittäisen ei-standardinmukaisen suurikapasiteettisen siirrettävän kiintolevyn osalta, jos sen impulssivirta on suurempi tai yhtä suuri kuin 1 A, se voi aiheuttaa TV:n uudelleenkäynnistymisen tai itselukkiutumisen. TV ei siis tue sitä.
- USB-portti tukee 5 V:n jännitettä.

Kaukosäädin

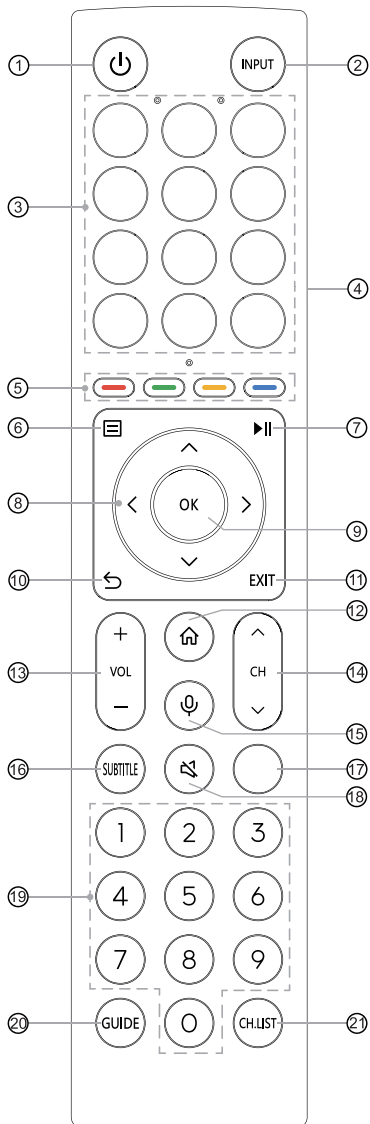

- ① VIRTAPAINIKE: Kytke televisio päälle tai valmiustilaan
- ② INPUT: Tulolähteiden valinta
- ③ APP: Sovellusten pikakäyttöpainikkeet
MUOKKAA: Mukauta näppäin käynnistämään syöte tai sovellus
- ④ Fyysinen kytkin (sivussa): Kytke päälle aktivoitaksesi hands-free wake-up -toiminnon*
- ⑤ Erityistoimintopainikkeet
- ⑥ : Pika-asetusvalikon näyttäminen
- ⑦ : Mediasisällön hallinnan toimintopainikkeet
- ⑧ : Voit navigoida näytön valikoissa ja säätää järjestelmäasetuksia mieltymystesi mukaan
- ⑨ OK: Vahvistaa valinnan näytön valikoissa
- ⑩ EDELLINEN: Palaa edelliseen valikkoon
- ⑪ EXIT: Poistu valikosta
- ⑫ KOTISIVU: Astu Koti-kuvaruudulle
- ⑬ VOL + / -: Säädä äänenvoimakkuutta
- ⑭ CH / : Vaihda kanava
- ⑮ MIC: Aktivoi mikrofoni
- ⑯ SUBTITLE: Aktivoi tai deaktivoi tekstitys-tila
- ⑰ INFO: Näyttää nykyiset ohjelmatiedot
TEKSTI: Teletext-toiminnon kytkeminen päälle/pois päältä
- ⑱ VAIMENNA: Mykistä tai palauta TV:n ääni
- ⑲ Numeropainike: Suora kanavan valinta tai numeroiden syöttö
- ⑳ GUIDE: Näyttää elektronisen ohjelmaoppaan (DTV-tilassa)
- ㉑ CH.LIST: Kanaluettelon näyttäminen näytöllä

Bluetooth-kaukosäätimen moduulin tekniset tiedot

XF2472C

Taajuuskantama: 2,400 GHz ~ 2,4835 GHz

Lähtöteho (Max.): +4 dBm

*Kun hands-free wake-up -toiminto ei ole käytössä, kytke fyysinen kytkin pois päältä -asettoon pidentääksesi pariston käyttöikää.

HUOMAUTUS: Mukana toimitettu kaukosäädin vaihtelee mallista, maista/alueista riippuen. Tarkista tiedot lisävarustepussissa olevan kaukosäätimen mukaan.

Kaukosäädin

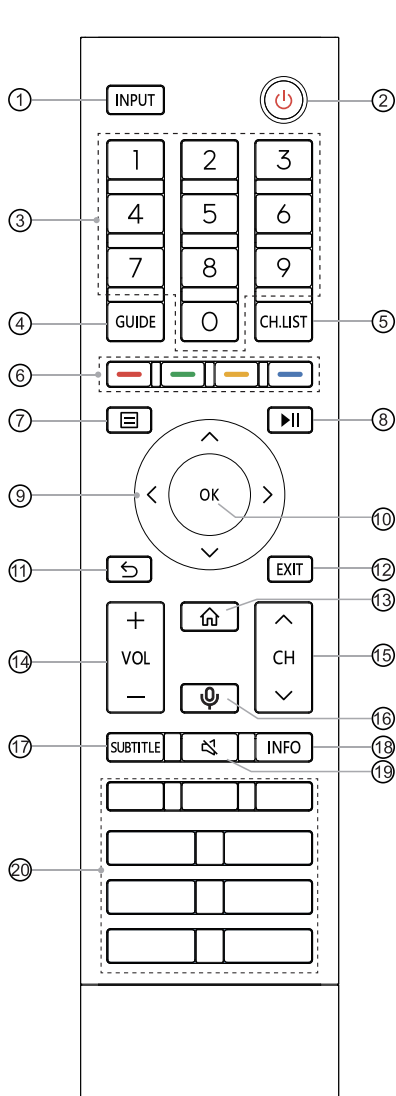

- ① INPUT: Tulolähteiden valinta
- ② VIRTAPAINIKE: Kytke televisio päälle tai valmiustilaan
- ③ Numeropainike: Suora kanavan valinta tai numeroiden syöttö
- ④ GUIDE: Näyttää elektronisen ohjelmaoppaan (DTV-tilassa)
- ⑤ CH.LIST: Kanavaluettelon näyttäminen näytöllä
- ⑥ Erityistoimintopainikkeet
- ⑦ : Pika-asetusvalikon näyttäminen
- ⑧ : Mediasisällön hallinnan toimintopainikkeet
- ⑨ : Voit navigoida näytön valikoissa ja säätää järjestelmäasetuksia mieltymystesi mukaan
- ⑩ OK: Vahvistaa valinnan näytön valikoissa
- ⑪ EDELLINEN: Palaa edelliseen valikkoon
- ⑫ EXIT: Poistu valikosta
- ⑬ KOTISIVU: Astu Koti-kuvaruudulle
- ⑭ VOL + / -: Säädä äänenvoimakkuutta
- ⑮ CH / : Vaihda kanava
- ⑯ MIC: Aktivoi mikrofoni
- ⑰ SUBTITLE: Aktivoi tai deaktivoi tekstitys-tila
- ⑱ INFO: Näyttää nykyiset ohjelm tiedot
- ⑳ APP: Sovellusten pikakäyttöpainikkeet
: Siirtyminen mediatilaan
: Kaikki sovellukset
: Astu SELAIMEEN

Bluetooth-kaukosäätimen moduulin tekniset tiedot

XF2472C

Taajuuskantama: 2,400 GHz ~ 2,4835 GHz

Lähtöteho (Max.): +4 dBm

HUOMAUTUS: Mukana toimitettu kaukosäädin vaihtelee mallista, maista/alueista riippuen. Tarkista tiedot lisävarustepussissa olevan kaukosäätimen mukaan.

Kaukosäädin

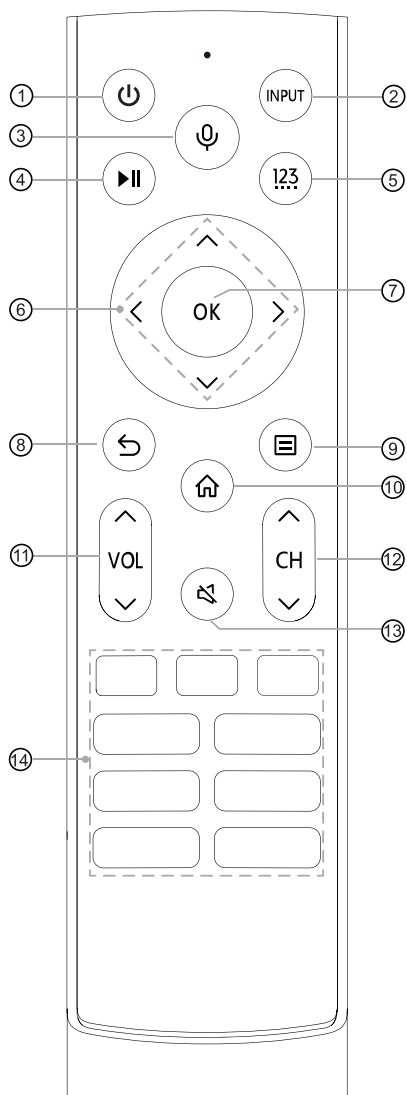

- ① : Kytke televisio päälle tai valmiustilaan
- ② INPUT: Tulolähteiden valinta
- ③ : Aktivoi mikrofoni
- ④ : Mediasisällön hallinnan toimintopainikkeet
- ⑤ 123: Avaa kanavat / syötä numeroita ja erikoistoimintopainikkeet (punainen/vihreä/ keltainen/sininen)
- ⑥ : Voit navigoida näytön valikoissa ja säätää järjestelmäasetuksia mieltymystesi mukaan
- ⑦ OK: Vahvistaa valinnan näytön valikoissa
- ⑧ : Palaa edelliseen valikkoon
- ⑨ : Pika-asetusvalikon näyttäminen
- ⑩ : Astu Koti-kuvaruudulle
- ⑪ VOL : Säädä äänenvoimakkuutta
- ⑫ CH : Vaihda kanava
- ⑬ : Mykistä tai palauta TV:n ääni
- ⑭ APP: Sovellusten pikakäyttöpainikkeet
MEDIA: Siirtyminen mediatilaan

Bluetooth-kaukosäätimen moduulin tekniset tiedot

WNF171

Taajuuskantama: 2,400 GHz ~ 2,4835 GHz

Lähtöteho (Max.): +4,5 dBm

HUOMAUTUS: Mukana toimitettu kaukosäädin vaihtelee mallista, maista/alueista riippuen. Tarkista tiedot lisävarustepussissa olevan kaukosäätimen mukaan.

Kaukosäädin

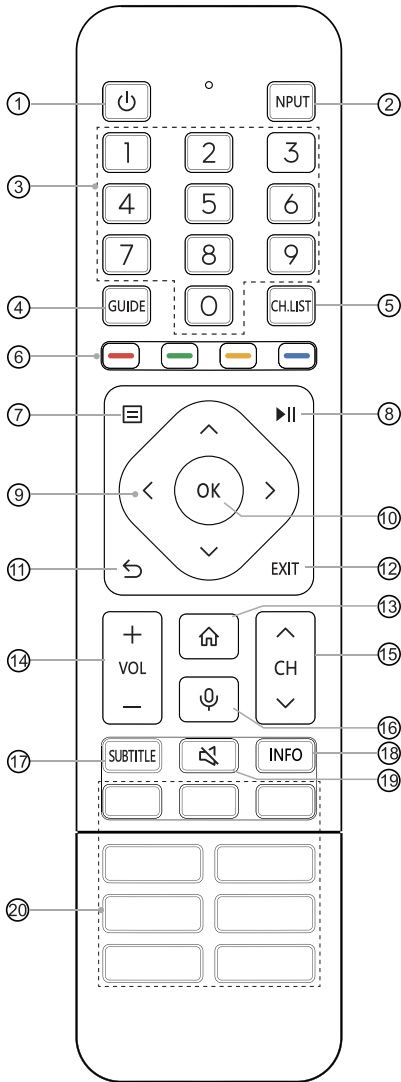

- ① VIRTAPAINIKE: Kytke televisio päälle tai valmiustilaan
- ② INPUT: Tulolähteiden valinta
- ③ Numeropainike: Suora kanavan valinta tai numeroiden syöttö
- ④ GUIDE: Näyttää elektronisen ohjelmaoppaan (DTV-tilassa)
- ⑤ CH.LIST: Kanavaluettelon näyttäminen näytöllä
- ⑥ Erityistoimintopainikkeet
- ⑦ : Pika-asetusvalikon näyttäminen
- ⑧ : Mediasisällön hallinnan toimintopainikkeet
- ⑨ : Voit navigoida näytön valikoissa ja säätää järjestelmäasetuksia mieltymystesi mukaan
- ⑩ OK: Vahvistaa valinnan näytön valikoissa
- ⑪ EDELLINEN: Palaa edelliseen valikkoon
- ⑫ EXIT: Poistu valikosta
- ⑬ KOTISIVU: Astu Koti-kuvaruudulle
- ⑭ VOL + / -: Säädä äänenvoimakkuutta
- ⑮ CH ^ / v : Vaihda kanava
- ⑯ MIC: Aktivoi mikrofoni
- ⑰ SUBTITLE: Aktivoi tai deaktivoi tekstitys-tila
- ⑱ INFO: Näyttää nykyiset ohjelmätiedot
- ⑲ VAIMENNA: Mykistä tai palauta TV:n ääni
- ⑳ APP: Sovellusten pikakäyttöpainikkeet
 MEDIA: Siirtyminen mediatilaan
 : Kaikki sovellukset
 SELAIN: Astu SELAIMEEN

Bluetooth-kaukosäätimen moduulin tekniset tiedot

XF2472C

Taajuuskantama: 2,400 GHz ~ 2,4835 GHz

Lähtöteho (Max.): +4 dBm

HUOMAUTUS: Mukana toimitettu kaukosäädin vaihtelee mallista, maista/alueista riippuen. Tarkista tiedot lisävarustepussissa olevan kaukosäätimen mukaan.

Kaukosäädin

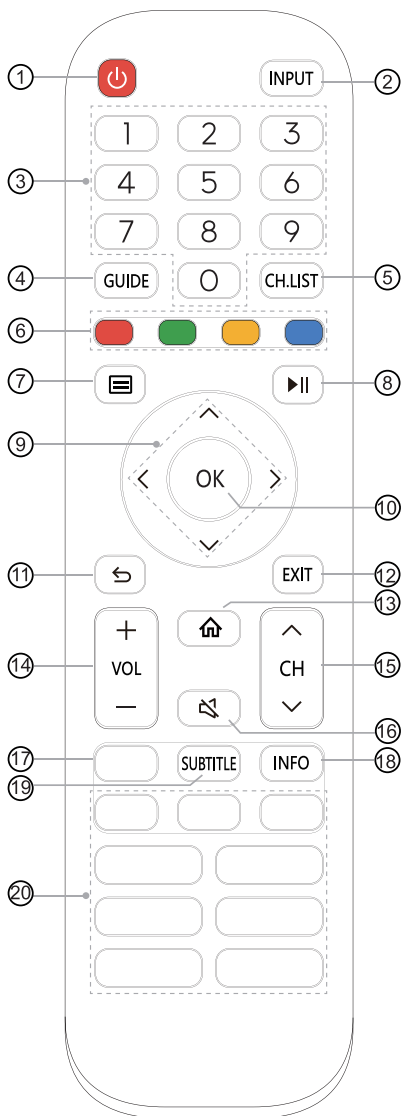

- ① VIRTAPAINIKE: Kytke televisio päälle tai valmiustilaan
- ② INPUT: Tulolähteiden valinta
- ③ Numeropainike: Suora kanavan valinta tai numeroiden syöttö
- ④ GUIDE: Näyttää elektronisen ohjelmaoppaan (DTV-tilassa)
- ⑤ CH.LIST: Kanavaluettelon näyttäminen näytöllä
- ⑥ Erityistoimintopainikkeet
- ⑦ : Pika-asetusvalikon näyttäminen
- ⑧ : Mediasisällön hallinnan toimintopainikkeet
- ⑨ : Voit navigoida näytön valikoissa ja säätää järjestelmäasetuksia mieltymystesi mukaan
- ⑩ OK: Vahvistaa valinnan näytön valikoissa
- ⑪ EDELLINEN: Palaa edelliseen valikkoon
- ⑫ EXIT: Poistu valikosta
- ⑬ KOTISIVU: Astu Koti-kuvaruudulle
- ⑭ VOL + / -: Säädä äänenvoimakkuutta
- ⑮ CH ^ / v: Vaihda kanava
- ⑯ VAIMENNA: Mykistä tai palauta TV:n ääni
- ⑰ TXT/TEKSTI: Teletext-toiminnon kytkeminen päälle/pois päältä
- ⑱ INFO: Näyttää nykyiset ohjelmätiedot
- ⑲ SUBTITLE: Aktivoi tai deaktivoi tekstitys-tila
- ⑳ APP: Sovellusten pikakäyttöpainikkeet
MEDIA: Siirtyminen mediatilaan

HUOMAUTUS: Mukana toimitettu kaukosäädin vaihtelee mallista, maista/alueista riippuen. Tarkista tiedot lisävarustepussissa olevan kaukosäätimen mukaan.

► Paristojen asentaminen kaukosäätimeen

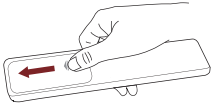

1. Avaa kaukosäätimen paristolokero liu'uttamalla takakantta.

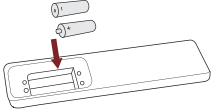

2. Aseta sisään kaksi AA- tai AAA-kokoista paristoa. Varmista, että paristojen (+) ja (-) päät vastaavat paristolokerossa ilmoitettuja (+) ja (-) päitä.

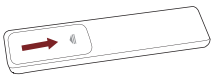

3. Sulje paristolokero kannella.

☒ HUOMAUTUKSET

- Tuotteen kuva on vain viitteellinen, varsinainen tuote voi vaihdella ulkonäöltään.

Paristojen käsittely

- Paristojen virheellinen käyttö voi aiheuttaa korroosiota tai paristovuodon, mikä voi aiheuttaa tulipalon, henkilövahinkoja tai omaisuusvahinkoja.
- Käytä vain tässä ohjekirjassa kuvattuja paristoja. Käytä AA- tai AAA-paristoja, kaukosäädinmallistasi riippuen.
- Älä sekoita vanhoja ja uusia paristoja tai erityyppisiä paristoja.
- Älä hävitä käytettyjä paristoja talousjätteenä. Hävitä ne paikallisten määräysten mukaisesti.

► Kaukosäätimen pariliitoksen muodostaminen (vain Bluetooth-kaukosäädin)

Pariliitä kaukosäädin televisioon, kun olet kytkenyt sen päälle. Pidä kaukosäädin 3 metrin etäisyydellä televisiosta. Paina mitä tahansa painiketta (paitsi virta- ja mikrofonipainiketta) pariliitoksen muodostamiseksi.

☒ HUOMAUTUKSET

- Paina erityistapauksissa []-painiketta pitkään pariliitoksen muodostamiseksi.
- Jos kaukosäätimessä on ilmennyt tuntematon virhe, se on voinut johtua häiriöistä. Yritä poistaa häiriön aiheuttaja ja pariliitä uudelleen.
- Jos kaukosäätimessä ilmeni tuntematon virhe paristojen ollessa normaalisti, voit ottaa paristot pois, painaa mitä tahansa näppäintä 1~2 sekunnin ajan ja asettaa ne takaisin. Sitten kaukosäädin toimii normaalisti.
- Kaukosäädintä ei voi muodostaa pariliitosta televisioon, kun televisio on valmiustilassa.

► Kaukosäätimen toiminta-alue

1. Kaukosäädin voi toimia jopa 8 metrin etäisyydellä televisiosta.
2. Kaukosäätimen kulma: Kun kaukosäätimen anturi on 6 metrin päässä, sen hallittu vaakasuora kulma on $\pm 30^\circ$:n sisällä ja pystysuora kulma $\pm 15^\circ$:n sisällä.
3. Toimintaetäisyys voi vaihdella huoneen kirkkauden mukaan.

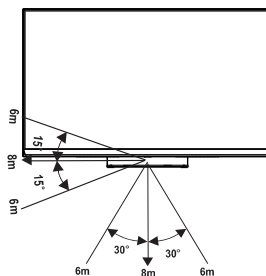

Tämän laitteen hävittäminen

Tuotetta ei saa vahingoittaa, purkaa tai heittää yhdyskuntajätteeseen. Se on pakattava ja luovutettava valtuutetulle kierrättäjälle.

Television kytkeminen päälle ensimmäistä kertaa

Television kytkeminen päälle ensimmäistä kertaa

1. Kytke verkkokaapeli pistorasiaan, kun olet tehnyt kaikki liitännät.
2. Kun käynnistät television ensimmäisen kerran, se siirtyy suoraan asennusoppaaseen.
3. Paina [^ / v / < / >]-painikkeita navigoidaksesi valikossa ja muuttaaksesi asetuksia. Vahvasta valinta painamalla [OK]-painiketta.

Valitse kieli	Valitse haluamasi kieli, joka näytetään valikossa. Paina menu-painiketta asettaaksesi TV:n myymälätilaan.
Määrittys mobiililaitteelle tai määrittys televisiolle	Skannaa QR-koodi, lataa mobiilisovellus älylaitteellesi ja määritä toiminto; voit myös jatkaa määrittystä televisiossa.
Yhdistä internetiin	Yhdistä suosikkisovelluksiin, elokuviin ja ohjelmiin internetissä langattomalla lähiverkolla.
Valitse sijaintisi	Tietämällä sijaintisi voimme räätälöidä sinulle suositeltua sisältöä.
Käyttöehdot, Yksityisyysdensuoja	Tämän laitteen käyttö on loppukäyttäjän käyttöoikeussopimuksen alaista, ja jos et hyväksy loppukäyttäjän käyttöoikeussopimusta, tämän laitteen kaikki älykkäät ominaisuudet kytkeytyvät pois päältä. Lue yksityiskohdat huolellisesti ennen valintaa.
Kirjautu VIDAA-tilillesi	VIDAA-tilillä voit hallinnoida sisältöasetuksiasi, tilauksiasi ja muuta.
Valitse ääniavustajasi	Valitse ääniavustaja, jota haluat käyttää televisiossa.
Nimeä televisio	Anna televisiollesi ainutlaatuinen nimi, jolla sen tunnistaa lähetettäessä kuvaa tai yhdistettäessä sitä toisiin laitteisiin.
Tervetuloa VIDAA:n	Onnittelut! Sait määrittymisen valmiiksi. Valitse näytöllä näkyvistä vaihtoehdoista päästäksesi alkuun haluamallasi tavalla.

HUOMAUTUS: Edellä oleva opas on viitteellinen, ja se voi vaihdella malleista/maista/alueista riippuen.

Tekniset tiedot

Ominaisuudet, ulkonäkö ja tekniset tiedot voivat muuttua ilman ennakoilmoitusta.

Kohta		55"	65"
Mitat (L × K × S)	Ilman jalustaa	48,5 × 28,9 × 3,0 tuumaa (1233 × 734 × 77 mm)	57,2 × 33,8 × 3,1 tuumaa (1452 × 858 × 78 mm)
	Jalustan kanssa	48,5 × 30,9 × 11,8 tuumaa (1233 × 784 × 300 mm)	57,2 × 36,0 × 11,8 tuumaa (1452 × 914 × 300 mm)
Paino	Ilman jalustaa	42,8 punttaa (19,4 kg)	58,4 punttaa (26,5 kg)
	Jalustan kanssa	54,0 punttaa (24,5 kg)	69,4 punttaa (31,5 kg)
Aktiivikuvaruudun koko (Diagonaali)		139 cm	164 cm
Kuvaruudun erottelukyky		3840 × 2160	
Äänen teho		4 × 10 W + 20 W + 2 × 5 W	4 × 10 W + 20 W + 2 × 5 W
Toimintatilan tehoteho		0,028 W/cm ²	0,025 W/cm ²
Virrankulutus, kun kytketty pois		N.A.	
Virrankulutus valmiustilassa		0,5 W	
Virrankulutus		Katso luokitusmerkintä.	
Virransyöttö		Katso luokitusmerkintä.	
Vastaanottavat järjestelmät	Analogi	PAL-D/K, B/G, I, SECAM-D/K, B/G	
	Digitaali	DVB-T/T2, DVB-C, DVB-S/S2	
Johdoton LAN-moduulin tekniset tiedot	Malli	TX7921AU64T	
	Taajuuskantama	2,4 - 2,4835 GHz 5,15 - 5,85 GHz 5,9 - 6,425 GHz	
	Lähtöteho (Max.)	2,4 - 2,4835 GHz 17 dBm 5,15 - 5,25 GHz 14 dBm 5,25 - 5,35 GHz (DFS Kaista) 14 dBm 5,49 - 5,71 GHz (DFS/TPC Kaista) 14 dBm 5,725 - 5,85 GHz (Ei EU) 14 dBm 5,9 - 6,425 GHz 14 dBm	
Bluetooth-moduulin tekniset tiedot	Malli	TX7921AU64T	
	Taajuuskantama	2,4 - 2,4835 GHz	
	Lähtöteho (Max.)	2,4 - 2,4835 GHz, Luokka 1, 6 dBm	

Tekniset tiedot

Ympäristöolosuhteet	Lämpötila: 41 °F - 95 °F (5 °C - 35 °C) Kosteus: 20 % - 80 % RH Ilmaston paine: 86 kPa - 106 kPa
HDMI tulo	RGB / 60 Hz (640 × 480, 800 × 600, 1024 × 768) YUV / 60 Hz (480i, 480p, 720p, 1080i, 1080p) YUV / 50 Hz (576i, 576p, 720p, 1080i, 1080p) 3840 × 2160 / 24 Hz, 3840 × 2160 / 25 Hz, 3840 × 2160 / 30 Hz, 3840 × 2160 / 50 Hz, 3840 × 2160 / 60 Hz HDMI 3, 4: 3840 × 2160 / 120 Hz, 2560 × 1440 / 120 Hz, 1920 × 1080 / 120 Hz

EPREL Rekisteröinti tiedot

Mallin tunnistin	Eprel rekisteröintinumero	Mallin tunnistin	Eprel rekisteröintinumero
55U8HQ	1126737	65U8HQ	1123880
55U80HQ	1126759	65U80HQ	1125163
55U81HQ	1126766	65U81HQ	1125166
55U82HQ	1126813	65U82HQ	1125169
55U8HQCH	1126828	65U8HQCH	1125171
55U80HQCH	1126835	65U80HQCH	1125174
55U88HQNE	1126853	65U88HQNE	1125175
55U86HQ	1126860	65U86HQ	1125178
55U87HQ	1126870	65U87HQ	1125180
55U88HQ	1126895	65U88HQ	1125182
55U89HQ	1126902	65U89HQ	1125184
55U86HQCH	1126906	65U86HQCH	1125186
55U87HQCH	1126910	65U87HQCH	1125188
55U89HQNE	1126920	65U89HQNE	1125189
55U8HQTUK	1126925	65U8HQTUK	1125190
55U80HQTUK	1126929	65U80HQTUK	1125191
55U81HQTUK	1126933	65U81HQTUK	1125193
55U82HQTUK	1126938	65U82HQTUK	1125195
55U86HQTUK	1126955	65U86HQTUK	1125196
55U87HQTUK	1126959	65U87HQTUK	1125197

Kierrätys/Lisenssit

WEEE (sähkö- ja elektroniikkalaiteromu)
Eurooppalainen direktiivi 2012/19/EU



Tämä symboli tuotteessa tai sen pakkauksessa osoittaa, että tätä tuotetta ei saa hävittää kotitalousjätteen mukana. Sen sijaan on sinun vastuullasi hävittää jätelaitteesi luovuttamalla se sähkö- ja elektroniikkalaiteromun kierrätykseen tarkoitettuun keräyspisteeseen. Jätelaitteesi erillinen keräys ja kierrätys hävittämisen yhteydessä auttaa säästämään luonnonvaroja ja varmistaa, että se kierrätetään ihmisten terveyttä ja ympäristöä suojelevalla tavalla. Lisätietoja siitä, minne voit toimittaa jätelaitteesi kierrätystä varten, saat paikallisesta kaupunginvirastosta, kotitalousjätteen käsittelypalvelusta tai kaupasta, josta ostit tuotteen.

Paristot



Paristodirektiivin mukaisesti käytettyjä paristoja ei saa hävittää kotitalousjätteen mukana. Hävitä paristot ja akut vähittäismyymälöissä oleviin tätä tarkoitusta varten varattuihin keräysastioihin.

RoHS (vaarallisten aineiden käytön rajoittaminen)
Eurooppalainen direktiivi 2011/65/EU



Tällä eurooppalaisella direktiivillä rajoitetaan sellaisten vaarallisten ja vaarallisten aineiden käyttöä, joita on vaikea kierrättää.

Tämä mahdollistaa sähkö- ja elektroniikkalaitteiden helpon kierrätyksen ja edistää ympäristönsuojelua.

Tämän tuotteen sisältämät aineet ovat RoHS-direktiivin mukaisia.



Termit HDMI ja HDMI High-Definition Multimedia Interface sekä HDMI-logo ovat HDMI Licensing Administrator, Inc:n tavaramerkkejä tai rekisteröityjä tavaramerkkejä Yhdysvalloissa ja muissa maissa.



Dolby, Dolby Vision, Dolby Atmos ja tupla-D-symboli ovat Dolby Laboratories Licensing Corporationin rekisteröityjä tavaramerkkejä. Dolby Vision IQ on Dolby Laboratories Licensing Corporationin tavaramerkki. Valmistettu Dolby Laboratoriesin myöntämän lisenssin alaisuudessa. Luottamuksellinen keskeneräinen materiaali. Tekijänoikeus © 2012–2021 Dolby Laboratories. Kaikki oikeudet pidätetään.



DTS:n patentit, katso <http://patents.dts.com>. Valmistettu DTS Licensing Limited:n lisenssillä. DTS, DTS-HD Master Audio, DTS-HD, Virtual:X ja DTS-HD-logo ovat DTS, Inc:n rekisteröityjä tavaramerkkejä tai tavaramerkkejä Yhdysvalloissa ja muissa maissa. © 2021 DTS, Inc. KAIKKI OIKEUDET PIDÄTETÄÄN.



Valmistettu IMAX Corporationin myöntämän lisenssin alaisuudessa. IMAX® on IMAX Corporationin rekisteröity tavaramerkki Yhdysvalloissa ja/tai muissa maissa. DTS:n patentit, katso <http://patents.dts.com>. Valmistettu DTS Licensing Limited:n lisenssillä. DTS ja DTS-logo ovat DTS, Inc:n rekisteröityjä tavaramerkkejä tai tavaramerkkejä Yhdysvalloissa ja muissa maissa. © 2020 DTS, Inc. KAIKKI OIKEUDET PIDÄTETÄÄN.

YKSINKERTAISTETTU EU-VAATIMUSTENMUKAISUUSVAKUUTUS

Hisense Visual Technology Co., Ltd. vakuuttaa täten, että radiolaitetyyppi [ERF3A86 / ERF3B86H / ERF3C86H / ERF3D86H / ERF3E86H / ERF3F86H / ERF3G86H / ERF3N80H / ERF3M80H / ERF3F90H / ERF3A52 / 55U8HQ / 55U80HQ / 55U81HQ / 55U82HQ / 55U8HQCH / 55U80HQCH / 55U88HQNE / 55U86HQ / 55U87HQ / 55U88HQ / 55U89HQ / 55U86HQCH / 55U87HQCH / 55U89HQNE / 55U8HQTUK / 55U80HQTUK / 55U81HQTUK / 55U82HQTUK / 55U86HQTUK / 55U87HQTUK / 65U8HQ / 65U80HQ / 65U81HQ / 65U82HQ / 65U8HQCH / 65U80HQCH / 65U88HQNE / 65U86HQ / 65U87HQ / 65U88HQ / 65U89HQ / 65U86HQCH / 65U87HQCH / 65U89HQNE / 65U8HQTUK / 65U80HQTUK / 65U81HQTUK / 65U82HQTUK / 65U86HQTUK / 65U87HQTUK] on direktiivin 2014/53/EU mukainen. EU-vaatimustenmukaisuusvakuutuksen koko teksti on saatavilla seuraavassa internet-osoitteessa: <https://global.hisense.com/support/certificate-download/>.

Iso-Britannia:

YKSINKERTAISTETTU YHDISTYNEEN KUNINGASKUNNAN VAATIMUSTENMUKAISUUSTODISTUS

Hisense Visual Technology Co., Ltd. vakuuttaa täten, että radiolaitetyyppi [ERF3A86 / ERF3B86H / ERF3C86H / ERF3D86H / ERF3E86H / ERF3F86H / ERF3G86H / ERF3N80H / ERF3M80H / ERF3F90H / ERF3A52 / 55U8HQ / 55U80HQ / 55U81HQ / 55U82HQ / 55U8HQCH / 55U80HQCH / 55U88HQNE / 55U86HQ / 55U87HQ / 55U88HQ / 55U89HQ / 55U86HQCH / 55U87HQCH / 55U89HQNE / 55U8HQTUK / 55U80HQTUK / 55U81HQTUK / 55U82HQTUK / 55U86HQTUK / 55U87HQTUK / 65U8HQ / 65U80HQ / 65U81HQ / 65U82HQ / 65U8HQCH / 65U80HQCH / 65U88HQNE / 65U86HQ / 65U87HQ / 65U88HQ / 65U89HQ / 65U86HQCH / 65U87HQCH / 65U89HQNE / 65U8HQTUK / 65U80HQTUK / 65U81HQTUK / 65U82HQTUK / 65U86HQTUK / 65U87HQTUK] on direktiivin 2014/53/EU mukainen. EU-vaatimustenmukaisuusvakuutuksen koko teksti on saatavilla seuraavassa internet-osoitteessa: <https://global.hisense.com/support/certificate-download/>.