

Hisense

life reimagined

FI (FI)

KÄYTTÖOHJE

JÄÄKAAPPIPAKASTIN



KIITOS, ETTÄ VALITSIT TUOTTEEMME

Olemme iloisia, että valitsit modernia huippuluokan teknologiaa sisältävän Hisense-kodinkoneen. Laitteemme on valmistettu korkealaatuisista materiaaleista ja teemme jatkuvasti työtä energiatehokkuuden parantamiseksi. Ostamalla tuotteemme sinäkin siis edistät omalta osaltasi kestävämpää tulevaisuutta.

Jotta voit hyödyntää täysimääräisesti palveluitamme, takuutamme ja muita tärkeitä tietoja, rekisteröi Hisense-laitteesi verkossa verkkosivustollamme:

<https://www.hisense-europe.com>

Toivomme, että laitteemme täyttää kaikki odotuksesi ja ylittää ne.

Linkki EU EPREL -tietokantaan

Laitteen mukana toimitetun energiamerkin QR-koodi antaa verkkolinkin laitteen rekisteröimiseksi EU EPREL -tietokantaan. Säilytä energiamerkki viitteenä yhdessä käyttöohjeen ja kaikkien muiden laitteen mukana toimitettujen asiakirjojen kanssa. Tuotteen suorituskykyyn liittyviä tietoja on mahdollista löytää EU EPREL -tietokannasta linkistä <https://eprel.ec.europa.eu> sekä laitteen arvokilvessä ilmoitetun mallinimen ja tuotenumeron avulla. Tarkempia tietoja energiamerkinnästä on annettu osoitteessa www.theenergylabel.eu.

Tämä tuote on tarkoitettu vain kotitalouskäyttöön.

Jääkaappi on tarkoitettu tuoreiden ruokatarvikkeiden säilyttämiseen yli 0 °C:n lämpötilassa.

Pakastin on tarkoitettu tuoreiden ruokatarvikkeiden pakastamiseen ja pitkäaikaiseen säilyttämiseen (jopa yhden vuoden ajan elintarvikkeen tyypestä riippuen).

Käyttöoppaassa on käytetty seuraavia symboleita, ja niiden merkitykset ovat seuraavat:

 **TIEDOTE!**
Tieto, neuvo, vinkki tai suositus

 **VAROITUS!**
Varoitus – yleinen vaara

 **SÄHKÖISKU!**
Varoitus – sähköiskun vaara

 **PALOVAARA!**
Varoitus – tulipalon vaara

Sisällys

Tärkeitä huomautuksia ja varotoimenpiteitä	4
Ennen laitteen ensimmäistä käyttöä	4
Tärkeitä turvaohjeita	4
Tärkeää tietoa laitteen käytöstä	7
Ympäristönsuojelu	9
Vinkkejä sähkön säästämiseksi kylmälaitteiden käytössä	10
Asennus ja liitäntä	11
Tilan valitseminen	11
Laitteen asentaminen	12
Laitteen kytkeminen	14
Laitteen kuvaus	15
Laitteen käyttö	16
Laitteen kytkeminen päälle/pois päältä	16
Laitteen lämpötilan säätö	17
Ohjausyksikön/näytön valmiustila	18
Tehopakastus (pakastinoso)	19
Eco-toiminto(suositteltu asetus)	20
Convert toiminto	21
Lomatila (pitkäaikainen poissaolo)	22
Korkean lämpötilan hälytys	23
Avoimen oven hälytys	24
Sähkökatkoksen/virransyötön vian hälytys	25
Laitteen sisäinen varustelu	26
Hyllyt	26
Hedelmä- ja vihanneslaatikko (CrispZone) *	26
Ovihyllyt	26
Ilmanjakojärjestelmä (MultiFlow) *	26
Veden annostelija *	27
Ruoan säilytys jääkaapissa	29
Tärkeitä ruoan säilytykseen liittyviä varoituksia	29
Elintarvikkeiden pilaantumisen välttäminen	29
Pakasteiden pakastaminen ja säilyttäminen	30
Pakastaminen	30
Tärkeitä pakastamiseen liittyviä varoituksia	30
Teollisten pakasteiden säilytys	30
Pakastetun ruoan säilytysaika	30
Pakastetun ruoan sulattaminen	31
Laitteen sulatus	32
Jääkaapin automaattinen sulatus	32
NoFrost -pakastimen sulatus	32
Laitteen puhdistaminen	33
Vianetsintä	34
Laitteen melutiedot	37

Tärkeitä huomautuksia ja varotoimenpiteitä

Ennen laitteen ensimmäistä käyttöä

Ennen laitteen liittämistä sähköverkkoon lue huolellisesti laitetta kuvaavat ja sen asianmukaista sekä turvallista käyttöä koskevat käyttöohjeet. Ohjeet soveltuvat useille laitetyppeille/malleille; joten ohjeissa voidaan kuvata sellaisia asetuksia tai välineistöä, joita ei ole käytettävissä laitteessasi. Suosittelemme säilyttämään nämä ohjeet tulevaa tarvetta varten sekä luovuttamaan ne laitteen mukana, jos se myydään tulevaisuudessa.

Käyttöohje sisältää pakastimen No Frost -version/mallin, joka on varustettu tuulettimella, ja jossa sulatustapahtuma on automaattinen (vain joissakin malleissa).

Tarkasta laitteesi mahdollisten vaurioiden tai puutteiden varalta. Jos havaitset laitteessa vaurioita, ilmoita asiasta jälleenmyyjälle.

Ennen laitteen liittämistä sähköverkkoon anna laitteen olla pystysuorassa asennossa vähintään 2 tuntia. Tämä pienentää jäähdytysjärjestelmään kuljetuksen johdosta syntyneiden käyttövikojen mahdollisuutta.

Tärkeitä turvaohjeita



PALOVAARA!

VAROITUS! Tulipalon vaara / syttyviä materiaaleja.

Laite tulee kytkeä verkkovirtaan ja maadoittaa voimassa olevien standardien ja säädösten mukaisesti.

VAROITUS! Älä sijoita jatkojohtoja tai siirrettäviä virtalähteitä laitteen taakse.

Irrota laite sähköverkosta ennen se puhdistusta (irrota virtajohto pistorasiasta).



SÄHKÖISKU!

Jos syöttöjohto on vaurioitunut, se on vaihdettava valmistajan, sen valtuuttaman huoltoyrityksen tai vastaavan pätevän henkilön toimesta vaarojen välttämiseksi.



SÄHKÖISKU!

VAROITUS! Kun asetat laitteen paikalleen, varmista, ettei virtajohto jää sen alle tai vahingoitu.



SÄHKÖISKU!

Jos LED-valo ei toimi, ota yhteyttä huoltoon. Älä yritä korjata LED-valoja itse. On olemassa vaara joutua kosketuksiin suurjännitteen kanssa!



VAROITUS!

VAROITUS! Älä käytä laitteen sisällä mitään sähkölaitteita, elleivät ne ole kylmälaitteen valmistajan nimenomaisesti sallimia.



VAROITUS!

VAROITUS! Älä käytä mekaanisia apuvälineitä tai muita kuin valmistajan suosittelemia tapoja sulatuksen nopeuttamiseksi.



VAROITUS!

VAROITUS! Jotta vältettäisiin laitteen epävakaudesta aiheutuvilta vaaroilta, varmista että se asennetaan mukaisesti.

Kylmävaurion vaara

Älä milloinkaan laita jäätynyttä ruokaa suuhusi ja vältä koskemasta pakasteita, koska seurauksena voi olla paleltumien syntyminen.

Lasten ja heikossa asemassa olevien henkilöiden turvallisuus

Tätä laitetta ei ole tarkoitettu sellaisten henkilöiden (mukaan lukien lapset) käyttöön, joilla on fyysisiä, aistillisia tai henkisiä rajoitteita, tai puutteellinen kokemus tai tiedot, ellei heidän turvallisuudestaan vastuussa oleva henkilö valvo heitä tai ohjaa heitä laitteen käytössä.

Lapsia on valvottava ja varmistettava, etteivät he leiki laitteella.

Lapset eivät saa suorittaa puhdistukseen tai huoltoon liittyviä töitä ilman valvontaa.

Poista pakkausmateriaali, jonka tarkoitus on ollut suojata tuotetta tai sen osia kuljetuksen aikana, ja pidä se lasten ulottumattomissa. Pakkausmateriaalista voi aiheutua loukkaantumis- tai tukehtumisvaara.

Kun poistat laitteen käytöstä, irrota sen virtajohto, poista ovi ja jätä hyllyt laitteeseen. Tämä estää lapsia lukitsemasta itseään laitteeseen.

Koskee vain Euroopan markkinoita

Yli 8-vuotiaat lapset ja henkilöt, joilla on fyysisiä, aistillisia tai henkisiä rajoitteita tai puutteellinen kokemus tai tiedot, saavat käyttää tätä laitetta ainoastaan valvotusti tai mikäli heille on annettu ohjeet laitteen turvallisesta käytöstä ja he ymmärtävät käyttöön liittyvät vaarat.

Lapset eivät saa leikkiä laitteella.

Lapset eivät saa suorittaa puhdistukseen tai huoltoon liittyviä töitä ilman valvontaa.

3–8-vuotiaat lapset voivat laittaa tavaroita kylmälaitteisiin ja poistaa tavaroita niistä.

Kylmäaineeseen liittyvä varoitus

Laite sisältää pienen määrän ympäristöystävällistä, mutta syttyvää R600a-kaasua. Varmista, että mitkään jäähdytysjärjestelmän osat eivät ole vaurioituneet. Kaasuvuodosta ei ole haittaa ympäristölle, mutta se voi aiheuttaa silmien loukkaantumisen tai tulipalon.

Jos havaitse kaasuvuodon, irrota laite verkkovirrasta ja ota yhteyttä huoltopalveluun.

Tärkeää tietoa laitteen käytöstä



VAROITUS! Laite on tarkoitettu kotitalouskäyttöön ja vastaaviin käyttötarkoituksiin, esimerkiksi seuraaviin:

- henkilökunnan keittiöissä kaupoissa, toimistoissa ja muissa työympäristöissä;
- käyttöön maataloilla sekä hotellien, motellien ja muiden majoituskohteiden asiakkaiden käyttöön;
- majatalotyyppeihin ympäristöihin;
- pitopalveluihin ja vastaaviin tarkoituksiin, joissa ei ole jälleenmyyntiä.

VAROITUS!

VAROITUS! Pidä laitteen kotelossa tai sen sisärakenteissa olevat tuuletusaukot vapaina esteistä.

Laitetta ei saa käyttää ulkona eikä altistaa sateelle.

Älä säilytä tässä laitteessa räjähdysherkkiä aineita, kuten suihkepulloja, joissa on tulenarkaa ponnekaasua.

Jos laite on käyttämättömänä pidemmän aikaa, sammuta se vastaavasta painikkeesta ja irrota sähköverkosta. Tyhjennä laite, sulata ja puhdista se sekä jätä ovi raolleen.

Sähkökatkon sattuessa älä avaa pakastimen ovea, ellei pakastin ole ollut toimimatta yli 16 tunnin ajan. Tämän ajan kuluttua pakastettu ruoka on käytettävä tai sijoitettava muualle kylmään (esim. varalaite).

Laitteen tekniset tiedot

Arvokilpi löytyy laitteen sisältä. Se sisältää tiedot jännitteestä, laitteen brutto- ja nettotilavuuden, kylmäaineen tyypin ja määrän sekä tietoja ilmastoluokista.

Jos arvokilvessä oleva kieli ei ole sinun valitsemasi kieli tai maasi kieli, vaihda se kyseessä olevaan.

VAROITUS!

VAROITUS! Älä vaurioita kylmäaineen kiertoa. Tämä ehkäisee myös ympäristön saastumista.

Ympäristönsuojelu

Pakkausmateriaali on valmistettu ympäristöystävällisistä materiaaleista, jotka voidaan kierrättää, heittää pois tai hävittää ilman ympäristöriskiä.

Käytöstä poistettavan laitteen hävittäminen

Suojele ympäristöä ja hävitä laite sen käyttöänsä päätyttyä viemällä se valtuutettuun jätteidenkeräyspisteeseen.

Suorita ennen tätä seuraavat toimenpiteet:

- irrota laite verkkovirrasta
- älä anna lasten leikkiä laitteella.



■ Tuotteessa tai sen pakkauksessa oleva symboli ilmaisee, että tuotetta ei saa käsitellä tavallisena kotitalousjätteenä. Tuote on toimitettava valtuutettuun sähkö- ja elektroniikkalaitteiden keräyskeskukseen. Tuotteen oikea hävittäminen auttaa ehkäisemään haitallisia vaikutuksia ympäristöön ja ihmisten terveyteen, mitä voisi tapahtua tuotteen virheellisen hävittämisen seurauksena. Saadaksesi yksityiskohtaista tietoa tuotteen hävittämisestä ja käsittelystä ota yhteyttä jätehuollosta vastaaviin kunnallisiin viranomaisiin, jätehuoltoon tai liikkeeseen, josta ostit tuotteen.

Vinkkejä sähkön säästämiseksi kylmälaitteiden käytössä

- Asenna laite, kuten käyttöohjeessa on määritelty.
- Älä avaa laitteen ovea useammin kuin tarpeen.
- Varmista aika ajoin, että ilmankierto laitteen alla ei esty.
- Jos tiiviste on vahingoittunut tai ei muista syistä takaa täydellistä tiiviyyttä, vaihdata se mahdollisimman pian.
- Säilytä ruokaa tiiviisti suljetuissa koteloissa tai sopivassa pakkauksessa.
- Anna ruoan jäähtyä huoneen lämpötilaan ennen sen laittamista jääkaappiin.
- Sulata jäädytetty ruoka-aine jääkaappiosastossa.
- Jos haluat hyödyntää koko pakastinosan tarjoamaa tilaa, poista joitakin laatikoita käyttöohjeessa kuvatulla tavalla.
- Sulata perinteinen pakastin silloin, kun pakastimen pintoihin on muodostunut noin 3–5 millimetriä paksu huurre- tai jääkerros.
- Varmista, että hyllyjen asetus osastoon on yhtenäinen ja että ruoka on laitettu siten, että ilma voi kiertää vapaasti laitteen sisäpuolella (huomioi suositeltava ruoka-aineksen sijoittaminen ohjeissa kuvatulla tavalla).
- Älä tuki tuuletus- tai ilmanvaihtoaukkoja tuulettimella varustetuissa laitteissa.
- Jos et tarvitse puhallinta tai ionisoijaa, kytke ne pois päältä virrankulutuksen alentamiseksi.

Asennus ja liitäntä

Tilan valitseminen

- Asenna laite kuivaan ja hyvin tuuletettuun tilaan. Laite toimii oikein, kun ympäristönlämpötila on taulukossa ilmoitettujen rajojen sisäpuolella. Laiteluokka on ilmoitettu arvokilvessä / tarrassa, jossa on laitteen perustiedot.

Kuvaus	Ilmastoluokka	Ympäristön lämpötila-alue °C	Suhteellinen kosteus
Laajennettu lauhkea	SN	+10 – +32	≤75%
Lauhkea	N	+16 – +32	
Subtrooppinen	ST	+16 – +38	
Trooppinen	T	+16 – +43	



TIEDOTE!

Tätä laitetta ei ole tarkoitettu kalusteisiin upotettavaksi.



TIEDOTE!

Älä sijoita laitetta huoneeseen, jossa lämpötila voi laskea alle 5 °C:n, koska seurauksena voi olla laitteen toiminnan häiriintyminen tai vikaantuminen!

- Huolehdi siitä, että laitteen virtapistokkeeseen pääsee käsiksi asennuksen jälkeen!
- Älä sijoita laitetta lähelle lämpöä säteileviä laitteita, kuten liedet, uunit, lämpöpatterit, kuumavesivaraaja tms. äläkä altista sitä suoralle auringonvalolle. Laitteen on oltava vähintään 3 cm päässä sähkö- tai kaasuliedestä tai vähintään 30 cm päässä öljyllä tai kiinteällä polttoaineella toimivista uuneista. Jos tällaisen lämpölähteen ja laitteen välinen etäisyys on lyhyempi, käytä eristyspaneelia.

Laitteen asentaminen

Laiteasennus tulee tehdä vähintään kahden henkilön toimesta henkilövamman tai laitevaurion välttämiseksi.

- Laite on tarkoitettu vapaasti seisovaan asennukseen. Nimellis-/minimivirrankulutuksen saavuttamiseksi jätä aina 50 mm vapaata tilaa seinän ja laitteen takaosan väliin sekä 100 mm laitteen yläpuolelle. Varmista myös riittävä ilmankierto laitteen kummallakin sivulla ja yläpuolella.
- Laite voidaan sijoittaa myös keittiökaappien tai kaappien väliin tai seinän viereen. Näin sijoitettuna laite toimii moitteettomasti; virrankulutus saattaa kuitenkin kasvaa. Noudata kuvan mukaisia minimietäisyyksiä laitteen yläpuolella ja takana.
- Ota huomioon laitteen oven avaamiseen tarvittava tila, jotta vetolaatikot ja hyllyt voidaan vetää ulos ja poistaa (katso asennuskaavio).

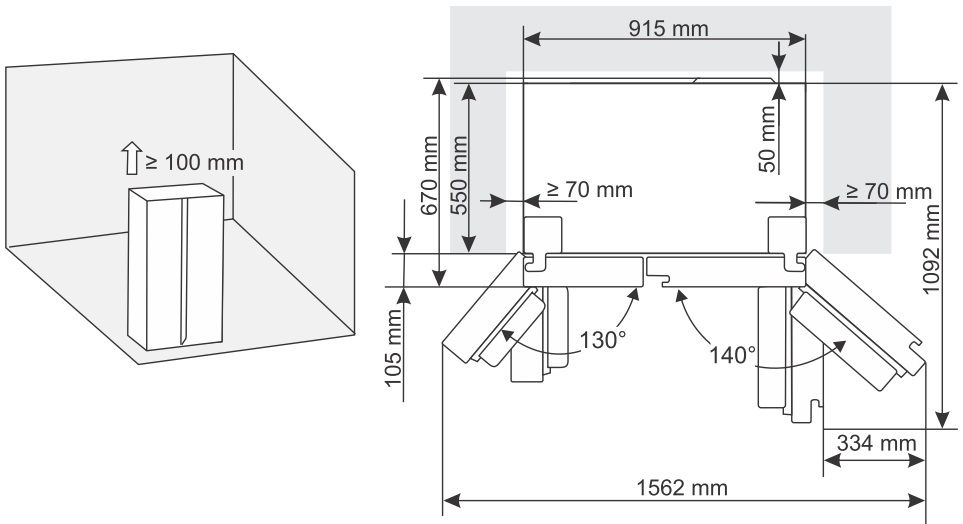

Laitteen kokoonpano

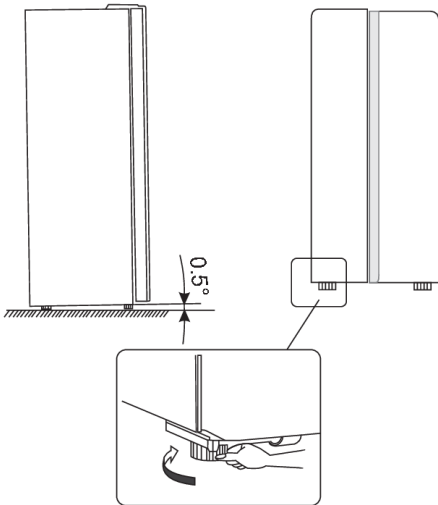

- Jotta voit varmistaa laitteen vakaan asennon ja riittävän ilmankierron, on sinun ehkä säädettävä laitteen pohjassa olevia jalkoja. Voit säätää jalkojen korkeutta sormillasi tai sopivalla kiintoavaimella.
- Anna oven sulkeutua automaattisesti. Käännä sitten säädettäviä jalkoja niin, että laitteen yläosa kallistuu taaksepäin noin 10 mm tai 0,5°.
- Jos haluat siirtää laitetta, nosta sen jalat uudelleen ylös, jotta laitetta voi siirtää pyörievien rullien avulla. Kun olet siirtänyt laitteen haluttuun paikkaan, säädä sen jalat uudelleen.

VAROITUS!

Huomio! Käytä pyörieviä rullia vain laitteen siirtämiseen eteen- ja taaksepäin, sillä ne eivät toimi pyörien tavoin. Jos työnnät laitetta sivuttain, voivat lattia ja rullat vaurioitua.

Laitteen oven säätäminen

Jos huomaat, että laitteen ovet ei ole täysin kohdakkain (eli pakastinosaston ja jääkaappiosaston ovet eivät ole samalla tasolla), voit säätää ovien korkeutta laitteen mukana toimitetulla työkalulla.

Jos pakastimen ovi on korkeammalla kuin jääkaapin ovi, nosta ovi kiertämällä ensin mukana toimitetulla työkalulla alemman saranan ruuvia vastapäivään. Kiinnitä sitten mutteri ruuvimeisselillä.

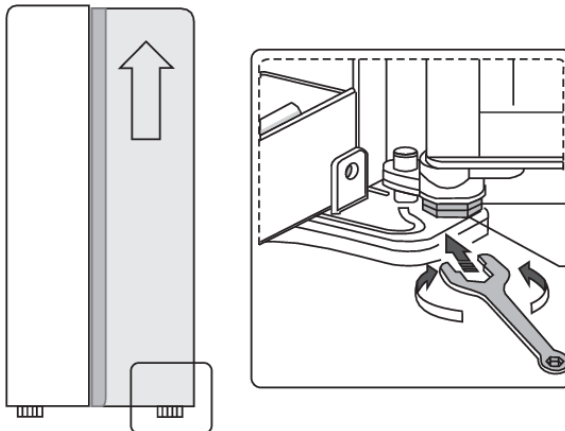

Laitteen kytkeminen

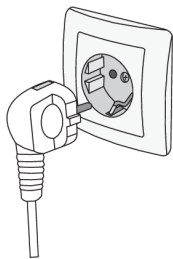

- Liitä laite virtajohdolla sähköverkkoon. Seinärasian tulee olla maadoitettu (turvapistorasia). Nimellisjännite ja taajuus on ilmoitettu arvokilvessä/tarrassa, jossa ovat laitteen perustiedot.
- Laite tulee kytkeä verkkovirtaan ja maadoittaa voimassa olevien standardien ja määräysten mukaisesti. Laite kestää lyhytaikaisia nimellisjännitteen poikkeamia, mutta ei suurempia kuin +/- 6%.

Laitteen kuvaus

Laitteen sisäpuolen varustelu voi vaihdella laitteen mallista riippuen.

Tämä tuote sisältää valonlähteen, jonka energiatehokkuusluokka on G.

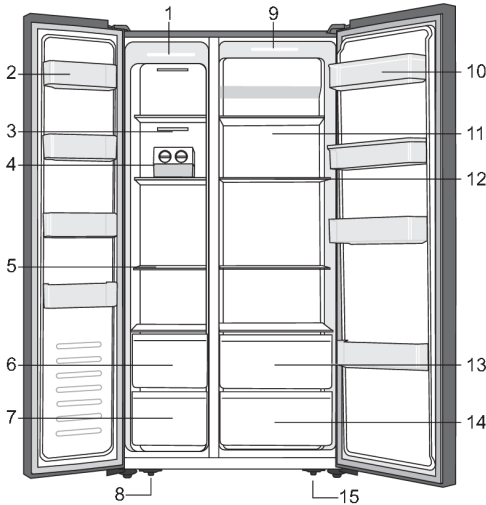

1. Pakastinosaston LED-merkkivalo
2. Pakastimen ovilokero
3. Pakastimen ilmankiertokanavan kansi
4. Jääpalakone *
5. Pakastimen hylly
6. Pakastimen ylälaatikko
7. Pakastimen alalaatikko
8. Vasen säädettävä jalka laitteen pohjassa
9. Jääkaappiosaston LED-merkkivalo
10. Jääkaapin ovilokero
11. Jääkaapin ilmankiertokanavan kansi
12. Jääkaapin hylly
13. Jääkaapin ylälaatikko
14. Jääkaapin alalaatikko
15. Oikea säädettävä jalka laitteen pohjassa

* Vain joissakin malleissa

HUOM!

Tuotteisiimme tehtyjen satunnaisten muutosten vuoksi on mahdollista, että jääkaappisi eroaa hieman näissä käyttöohjeissa kuvatusta mallista. Sen toiminnot ja käyttötavat ovat kuitenkin samat.

Laitteen käyttö

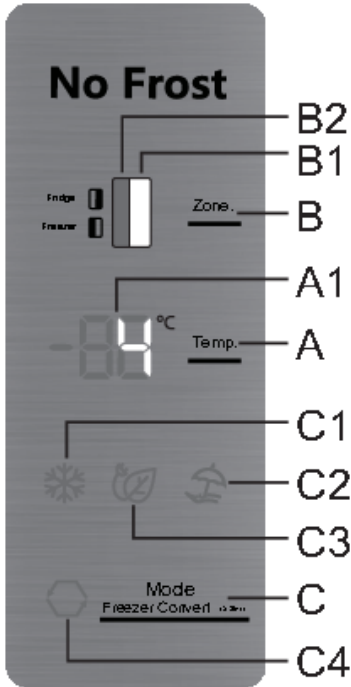

- A Lämpötilansäätöpainike
- A1 Näyttö
- B Jääkaapin/pakastinlokero kytkinpainike
- B1 Jääkaappiosaston näyttö
- B2 Pakastinosaston näyttö
- C Lisätoimintojen asetusnäppäin
- C1 Tehokkaan pakastuksen (tehopakastus) toiminnan merkkivalo
- C2 Pitkän poissaolon ilmainen (holiday mode) toiminnan merkkivalo
- C3 Eco-toiminnon merkkivalo
- C4 Toimintoilmainen convert

Laitteen kytkeminen päälle/pois päältä

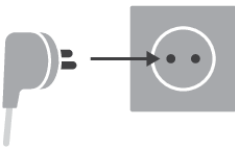

Laitteen kytkeminen käyttöön: Kytke laite käyttöön asettamalla laitteen virtajohdon pistoke pistorasiaan.

Laitteen poistaminen käytöstä: Poista laite käytöstä irrottamalla laitteen virtajohdon pistoke pistorasiasta.

Laitteen lämpötilan säätö

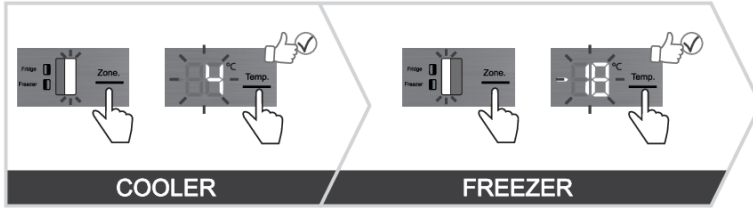

TIEDOTE!

- Laitteen lämpötila on asetettu tehtaalla suositeltuun 4 °C lämpötilaan jääkaappiosassa ja -18 °C lämpötilaan pakastinosassa.
- Kun laite on kytketty päälle, voi kestää useamman tunnin, ennen kuin se on saavuttanut asetetun lämpötilan. Älä laita jääkaappiin ruokaa, ennen kuin lämpötila on laskenut valittuun asetukseen.

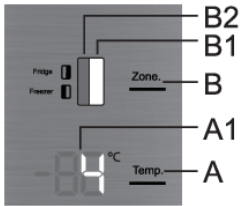

Voit vaihdella lämpötila-asetusten näkymää pakastimen ja jääkaapin välillä painamalla näppäintä **B**. Tällöin syttyy sen laitteen osan merkkivalo, jonka lämpötilan haluat asettaa: **B1** tarkoittaa jääkaappia ja **B2** pakastinta.

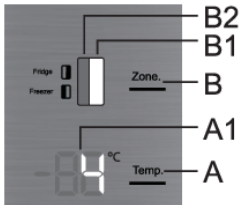

Jääkaappiosaston **lämpötila** voidaan asettaa, kun **B1**-symboli palaa. Aseta lämpötila painamalla lyhyesti **A**-painiketta.

- Joka kerran **A**-painiketta painaessasi lämpötila kasvaa 1 °C:n. Valitsemasi asetukset tallentuu jääkaappiosaston uusimmaksi asetuslämpötilaksi.
- Jääkaappiosaston lämpötila voidaan asettaa välillä +1 °C – +9 °C.
- Suosittelua lämpötila-asetus on 4 °C.

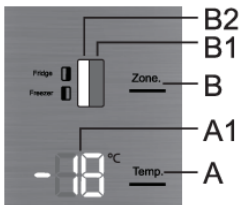

Pakastinosaston **lämpötila** voidaan asettaa, kun **B2**-symboli palaa. Aseta lämpötila painamalla lyhyesti **A**-painiketta.

- Joka kerran **A**-painiketta painaessasi lämpötila kasvaa 1 °C:n. Valitsemasi asetukset tallentuu pakastinosaston uusimmaksi asetuslämpötilaksi.
- Pakastinosaston lämpötila voidaan asettaa välillä -16 °C – -24 °C.
- Suosittelua lämpötila-asetus on -18 °C.

TIEDOTE!

10 sekunnin kuluttua viimeisestä painikkeen painalluksesta pakastinosaston näyttö palaa automaattisesti jääkaappiosaston näytöksi. **B1** syttyy ja näyttöyksikössä **A1** näkyy jääkaappiosaston asetuslämpötila.

Ohjausyksikön/näytön valmiustila



TIEDOTE!

30 sekunnin kuluttua viimeisestä painikkeen painalluksesta ohjausyksikkö kytkeytyy valmiustilaan. Kaikki ohjausyksikön merkkivalot sammuvat. Poikkeustiloissa osa merkkivaloista palaa, vaikka ohjausyksikkö on valmiustilassa. Tällaisia poikkeuksia ovat seuraavat:

- Jos tehokas jäähdytys (tehopakastus) on käytössä, merkkivalo **C1** palaa. Mikään muu merkkivalo ei pala.
- Jos **Eco**-toiminto on käytössä, merkkivalo **C3** näkyy valmiustilassakin. Mikään muu merkkivalo ei pala.
- Jos **holiday mode**-toiminto on käytössä, merkkivalo **C2** näkyy valmiustilassakin. Mikään muu merkkivalo ei pala.
- Jos **convert**-toiminto on käytössä, merkkivalo **C4** näkyy valmiustilassakin. Mikään muu merkkivalo ei pala.
- Jos pakastinosaston manuaalinen sulatustoiminto on aktivoitu, näyttöyksikössä näkyy edelleen **Cd**, vaikka ohjausyksikkö on valmiustilassa. Mikään muu merkkivalo ei pala.
- Jos jokin hälytyksistä aktivoituu tai jos jokin vioista tulee näkyviin, näytössä näkyy tietty viesti.

Poistu valmiustilasta: paina lyhyesti mitä tahansa näppäintä tai avaa jääkaappiosaston ovi.

Tehopakastus (pakastinosa) (❄)

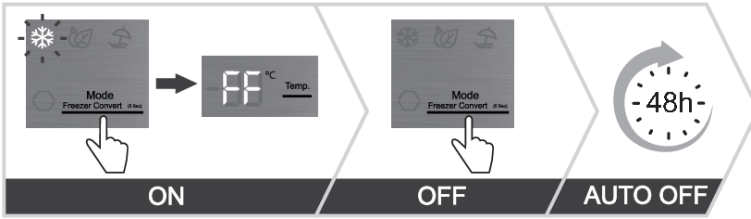

- Käytä tätä asetusta sen jälkeen, kun olet kytkenyt laitteen päälle ensimmäistä kertaa, ennen puhdistusta tai ennen suuren elintarvikemäärän asettamista pakastimeen.

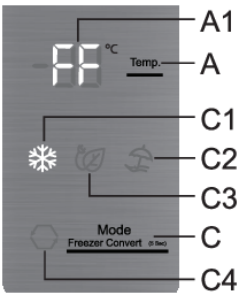

Käyttöönotto: ota tehopakastustoiminto käyttöön painamalla näppäintä **C** niin monta kertaa, että näyttöön tulee **C1**. Näytössä näkyy **FF**.

Käytöstäpoisto: poista tehopakastustoiminto käytöstä painamalla **C** näppäintä uudelleen, kunnes symboli **C1** poistuu.

Jos toimintoa ei poisteta käytöstä manuaalisesti, se poistetaan käytöstä automaattisesti noin kahden päivän kuluttua. Asetus palaa uusimpaan arvoon.

💡 TIEDOTE!

- Kun tehopakastus (pikapakastus) on aktivoituna, laite toimii maksimiteholla. Tänä aikana sen tuottama ääni saattaa olla hieman voimakkaampi.

💡 TIEDOTE!

- Kun tehokas pakastus on aktivoituna, lämpötila saattaa olla alhaisempi sekä jääkaapissa että pakastimessa.

Eco-toiminto (🌿) (suositeltu asetus 👍)

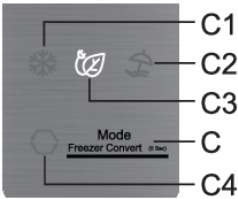
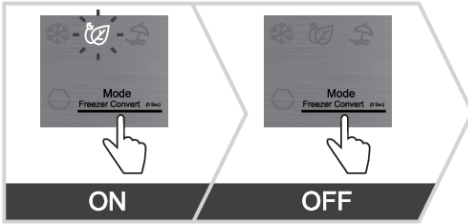

Käyttöönotto: ota **ECO**-toiminto käyttöön painamalla näppäintä **C** niin monta kertaa, että näyttöön tulee **C3**.

Käytöstäpoisto: poista **ECO**-toiminto käytöstä painamalla näppäintä **C** uudelleen, kunnes symboli **C3** poistuu.

Eco-toiminto poistuu käytöstä myös, kun muutat jääkaapin tai pakastimen lämpötila-asetusta tai kun aktivoit muita lisätoimintoja.

Convert toiminto (🍃)

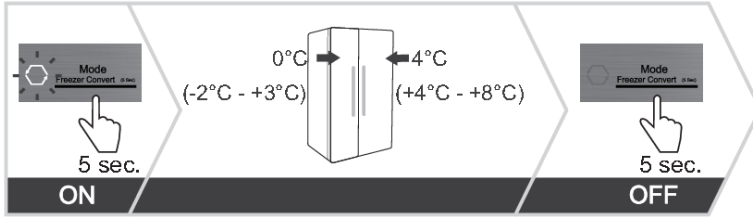

Koko pakastinososa voidaan muuttaa **ZeroZone**-lokeroksi. Tämän lokeron lämpötila on 0 °C tai hieman alle. Älä siis säilytä alhaiselle lämpötilalle herkkiä elintarvikkeita tässä lokerossa, sillä ruoat voivat jäätyä. Tyhjennä pakastinososa ennen **ZeroZone**-toiminnon kytkemistä päälle estääksesi pakasteiden sulamisen ja pilaantumisen.

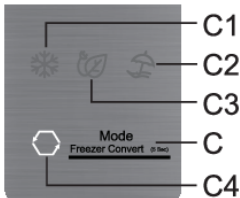

- **Toiminnon kytkeminen käyttöön Convert:** voit ottaa toiminnon käyttöön painamalla 5 sekunnin ajan näppäintä **C**. Kuulet merkkiäänän ja näytössä näkyy **C4**.
- Kun tämä toiminto on aktivoitu, pakastinosaston lämpötilaksi asetetaan 0 °C ja jääkaappiosaston lämpötilaksi 4 °C. "0°C" vilkkuu **A1**-näytössä, kunnes pakastinosaston lämpötila on asianmukainen. Kun tämä lämpötila on saavutettu, "0°C"-ilmaisim palaa tasaisesti.

- **Lämpötilan asettaminen ZeroZone-lokeroon:** aseta lämpötila välille -2 °C – +3 °C **A**-näppäimellä.
- Lämpötilat ovat likimääräisiä ja riippuvat jääkaappiosan lämpötila-asetuksista, ympäristön lämpötilasta, oven aukaisuviheydestä ja osastoon asetetun ruoan määrästä. Korkeamman lämpötilan asettaminen **ZeroZone**-lokeroon nostaa myös jääkaappiosan lämpötilaa, ja päinvastoin. Säädä asetusta käyttöolosuhteiden mukaan.
- Kun pakastin toimii **ZeroZone**-tilassa, jääkaappiosaston lämpötilat voidaan asettaa vain välille +4–+8 °C. Suosittelemme tällaista käyttöä vain, kun ympäristön lämpötila on +16–+32 °C. Tätä korkeammassa tai matalammassa lämpötiloissa ei voida taata laitteen asianmukaista lämpötilaa.
- Kun **Convert**-toiminto aktivoidaan, kaikki lisätoiminnot poistetaan käytöstä.
- **Toiminnon Convert poistaminen käytöstä:** voit poistaa toiminnon käytöstä painamalla uudelleen painiketta **C** pitkään. Kuulet merkkiäänän ja näytöstä poistuu **C4**.

Lomatila (pitkäaikainen poissaolo)

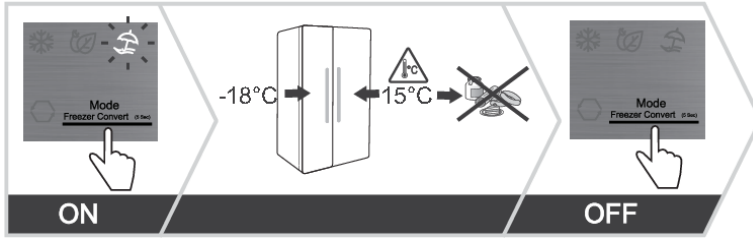

Käytä tätä toimintoa, kun olet pitkään poissa kotoa, esimerkiksi lomalle tai pitkälle työmatkalle lähtiessäsi.

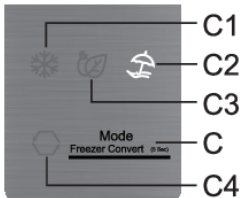

Käyttöönotto: ota toiminto käyttöön painamalla painiketta **C** niin monta kertaa, että näytössä näkyy **C2**.

- Kun tämä toiminto aktivoidaan, jääkaappiosan lämpötilaksi asetetaan 15 °C ja pakastinosan lämpötilaksi -18 °C.

VAROITUS!

Tyhjennä jääkaappiosa ennen tämän toiminnon aktivointia, sillä tähän osaan jääneet tuotteet voivat pilaantua.

Käytöstäpoisto: poista toiminto käytöstä painamalla painiketta **C** uudelleen, kunnes **C2** poistuu.

Korkean lämpötilan hälytys

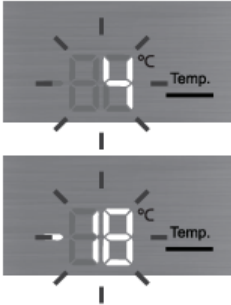
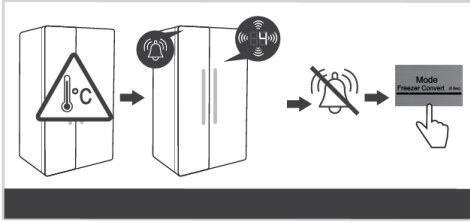

Jos laitteen sisälämpötila on liian korkea, äänihälytys aktivoituu (jaksottainen äänimerkki) ja näyttöyksikössä vilkkuu sen osaston asetettu lämpötila, jossa lämpötila on liian korkea.

- Aina käynnistäessäsi laitteen hälytystoiminnossa aktivoituu 24 tunnin viive. Jos laite ei saavuta riittävän alhaista lämpötilaa tämän ajan jälkeen, hälytys aktivoituu.

Hälytyksen kytkeminen pois päältä:

- Kuittaa ja sammuta äänihälytys painamalla jotakin painiketta. Lämpötilaltaan liian lämpimän osaston nykyinen lämpötila alkaa vilkkua näyttöyksikössä. Jollet kuittaa etkä sammuta äänihälytystä, se kuuluu tunnin välein noin 15 minuutin ajan.
- Kun lämpötila laskee hälytysarvon alapuolelle, lämpötilan näyttö lakkaa vilkkumasta ja palaa tasaisesti. Jääkaappiosaston lämpötila tulee näyttöön.

Avoimen oven hälytys

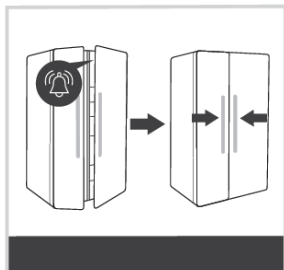

Jos jääkaapin tai pakastimen ovi on liian kauan auki, äänimerkki (toistuva piippaus) aktivoituu ja **B1** tai **B2**-kuvake käyttöliittymässä alkaa vilkkua riippuen siitä, mikä ovi on auki. Jos et kuittaa ja kytke äänimerkkiä pois päältä, hälytys aktivoituu 30 sekunnin välein.

Hälytyksen kytkeminen pois päältä: sulje ovi kytkeäksesi hälytyksen pois päältä.



TIEDOTE!

Jos kytket hälytyksen pois päältä painamalla jotain painiketta, hälytys aktivoituu jälleen 4 minuutin kuluttua, jos ovi on edelleen auki.



TIEDOTE!

Jos jätät oven auki yli 10 minuutiksi, hälytystä ei enää kuulu. Laite siirtyy turvatilaan riittävän jäähdytyksen varmistamiseksi ja ruoan pilaantumisen estämiseksi avoimesta ovesta huolimatta.

Sähkökatkoksen/virransyötön vian hälytys

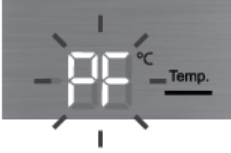
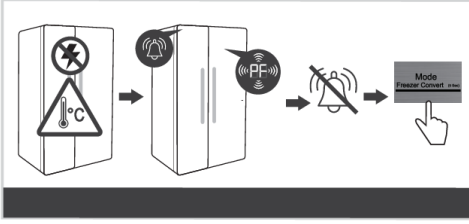

Jos laitteen lämpötila on saavuttanut hälytystason sähkökatkon aikana, korkean lämpötilan hälytys aktivoituu virran palautuessa. Kuuluu äänimerkki ja näyttöyksikössä vilkkuu **PF**.

Poista hälytys käytöstä painamalla mitä tahansa näppäintä. Näytössä näkyy pakastinosaston suurin mitattu lämpötila.

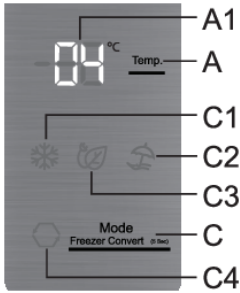

Kun painat seuraavan kerran näppäintä **A**, näytössä näkyy jääkaappiosaston korkein mitattu lämpötila.

Kun painat näppäintä **C** vielä kerran, virransyötön vikahälytys kytkeytyy viimein käytöstä, ja näyttöyksikössä näkyy valitun osaston asetettu lämpötila.

Jos korkean lämpötilan hälytys aktivoituu samanaikaisesti, se toimii luvussa Korkean lämpötilan hälytys kuvatulla tavalla, kun olet sammuttanut virransyötön vian hälytyksen.

Laitteen sisäinen varustelu

(* Varustelu riippuu mallista)

Hyllyt

Voit järjestellä laitteen tyhjät hyllyt uudelleen haluamallasi tavalla ohjainten avulla ilman, että hyllyjä tarvitsee poistaa laitteesta. Voit siirtää hyllyä tai poistaa hyllyn laitteesta vetämällä sitä itseäsi kohti, nostamalla sitä etuosasta ja sitten siirtämällä sitä tai vetämällä sen ulos laitteesta. Säilytä nopeasti pilaantuvaa ruokaa hyllyn takaosassa, jossa lämpötila on alhaisin.

Hedelmä- ja vihanneslaatikko (CrispZone) *

Jääkaapin alaosassa olevat laatikot on tarkoitettu hedelmien ja vihannesten säilyttämiseen. Laatikot säilyttävät niiden kosteuden ja estävät siten niiden kuivumisen.

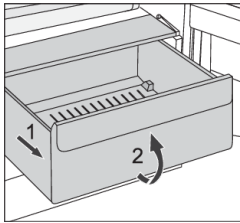

- Lokeron vetäminen ulos:
 - Vedä lokeroa ulos niin pitkälle kuin se tulee. Nosta sitten etuosaa, ja vedä se kokonaan ulos.

Ovihyllyt

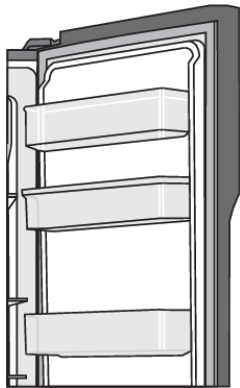

Jääkaappi- ja pakastinosaston ovien sisäpuolella on lokerot, jotka on tarkoitettu pienten pakkausten säilyttämiseen.

Voit asetella hyllyt haluamallasi tavalla nostamalla niitä hieman urista, jotka pitävät ne paikallaan ja siirtämällä ne haluttuun paikkaan varmistaen, että ne mahtuvat siellä oleviin uriin.

Jääkaappiosaston oven alalokero on tarkoitettu pullojen säilyttämiseen.

Kunkin ovihyllyn suurin sallittu kuormitus on 5 kg.

Ilmanjakojärjestelmä (MultiFlow) *

- Edistyskellinen MultiFlow-järjestelmä jakaa ilman tasaisesti ja tasoittaa lämpötilaa koko jääkaapissa. Tämä järjestelmä mahdollistaa myös minkä tahansa tyyppisen ruoan sijoittamisen mille tahansa jääkaapin hyllylle, koska hyllyjen välillä ei ole lämpötilaeroja.

Veden annostelija *

(Vain joissakin malleissa.)

Jääkaappiosaston oveen asennettu veden annostelija on tarkoitettu juomaveden säilytykseen. Annostelijan avulla saat helposti jäähdytettyä vettä avaamatta jääkaappiosaston ovea.

Ennen laitteen ensimmäistä käyttöä

Ennen kuin käytät veden annostelijaa ensimmäistä kertaa, se on puhdistettava seuraavien ohjeiden mukaisesti:

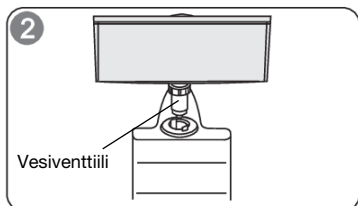
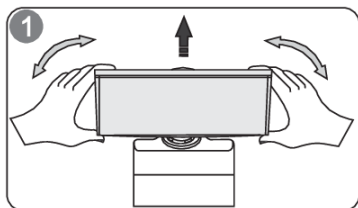

1. Tartu veden annostelijaan sen molemmista päistä ja vedä sitä ylöspäin ravistamalla kevyesti.
2. Kierrä vesiventtiili irti ja puhdista se. Puhdista myös veden annostelija sisäpuolelta.

Asennus

1. Aseta annostelijan vesiventtiili aukkoon.
2. Aseta vesisäiliö jääkaapin oven ohjaimiin.
3. Paina vesisäiliötä alaspäin molemmista päistään.
4. Kun kuulet napsahduksen, se tarkoittaa, että säiliö on oikealla paikallaan.

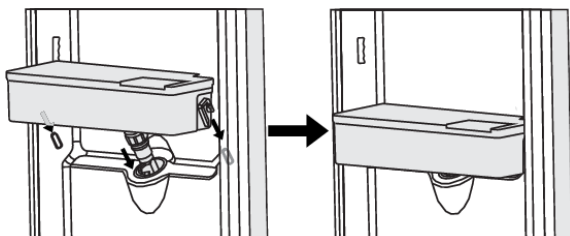

Varoitus!

1. Varo painamasta vesiventtiiliä.
2. Kun asennat vesisäiliön paikalleen, työnä ensin vesiventtiili aukkoon.

Veden täyttäminen

Ennen kuin täytät vesisäiliön juomavedellä, varmista, että se on asennettu tukevasti paikalleen.

Huomio!

Kaada astiaan vain suositeltava määrä vettä eli enintään kolme litraa. Varmista, ettei vesi ylitä enimmäistasoa, sillä muuten se voi valua reunan yli, kun kansi suljetaan.

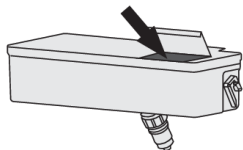

Avaa kansi ja kaada vettä säiliöön. Kun olet kaatanut veden, muista sulkea kansi kokonaan uudelleen.

Veden annostelu

1. Varmista, että vesisäiliön kansi on asennettu.
2. Sulje jääkaapin ovi ja tarkista veden annostelijaa.

Veden kaataminen lasiin

Aseta kylmän veden annostelijan alle sopivan kokoinen lasi.

⚠ VAROITUS!

Älä paina annostelijan vipua, ellei hanan alla ole lasia, sillä muuten annostelijasta voi virrata vettä.

Puhdistus

1. Poista vesisäiliö varovasti jääkaapin ovesta. Puhdista säiliö, kansi ja vesiventtiili varovasti vedellä.
2. Kun olet puhdistanut annostelijan, anna sen kuivua tai kuivaa se kuivaajalla.
3. Jos käytät kylmän veden annostelijaa toistuvasti, annostelijan hanan tippa-astiaan voi kerääntyä vettä, joka voi valua lattialle ja kastella sen. Pyyhi vesisäiliö säännöllisesti kuivalla liinalla, jotta tippa-astiaan ei kerry liikaa vettä.

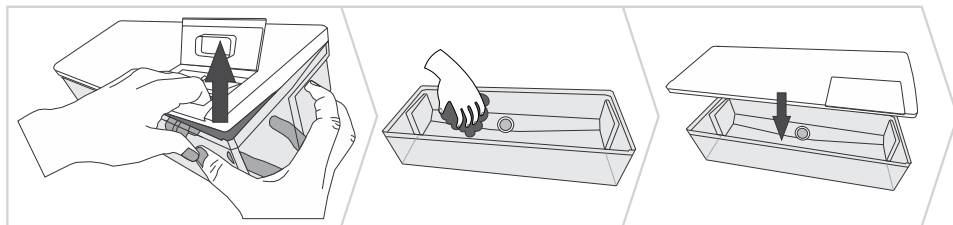

Ruoan säilytys jääkaapissa

Tärkeitä ruoan säilytykseen liittyviä varoituksia

TIEDOTE!

Laitteen oikea käyttö, ruokien asianmukainen pakkaaminen, oikean lämpötilan säilyttäminen sekä ruoan hygieenisten vaatimusten noudattaminen vaikuttavat ratkaisevasti säilytettävän ruoan laatuun.

Huomioi ruokien säilymisajat, jotka on ilmoitettu pakkauksessa.

Jääkaapissa säilytettävät ruoat tulee pitää suljetuissa astioissa tai sopivissa pakkauksissa, jotta niistä ei vapaudu tai niihin ei tartu hajuja eikä kosteutta.

Älä säilytä syttyviä, tulenarkoja tai räjähdysherkkiä aineita jääkaapissa.

Korkeita alkoholimääriä sisältävät pullot tulee sulkea tiiviisti ja säilyttää pystyasennossa.

Jotkut orgaaniset liuokset, sitruunan- ja appelsiinkuoren, voihapon tms. eeteriset öljyt voivat vahingoittaa muovipintoja pitkäaikaisen kosketuksen yhteydessä, mikä voi aiheuttaa materiaalien vaurioita ja ennenaikaista vanhenemista.

Epämiellyttävät hajut ovat merkki laitteen puutteellisesta puhtaanpidosta tai pilaantuneista ruoista (katso kappale Laitteen puhdistus).

Jos poistut kotoa pidemmäksi aikaa, poista pilaantuvat ruoat jääkaapista.

Elintarvikkeiden pilaantumisen välttäminen

Jotta ruoka ei pilaantuisi, noudata seuraavia ohjeita:

- Oven jättäminen auki pitkiksi ajoiksi voi nostaa laitteen osien lämpötilaa huomattavasti.
- Puhdista säännöllisesti ruoan kanssa kosketuksiin joutuvat pinnat ja tyhjennysjärjestelmät, joihin pääsee käsiksi.
- Säilytä raaka liha ja kala sopivissa astioissa jääkaapissa niin, että ne eivät ole kosketuksissa muihin ruokiin eikä niistä tipu mitään muihin ruokiin.
- Jos jääkaappi jätetään tyhjäksi pitkäksi aikaa, katkaise siitä virta, sulata, puhdista ja kuivaa se ja jätä ovi auki, ettei sen sisälle pääse muodostumaan hometta.

Pakasteiden pakastaminen ja säilyttäminen

Pakastaminen

TIEDOTE!

Maksimimäärä tuoretta ruokaa, jonka laitteeseen saa laittaa kerralla, on määritetty laitteen arvokilvessä. Jos pakastettavan ruoan määrä ylittää ilmoitetun määrän, pakastuksen laadusta tulee huonompi; lisäksi jo pakastetun ruoan laatu heikkenee.

- Aktivoi tehopakastustoiminto 24 tuntia ennen tuoreiden elintarvikkeiden pakastusta:
 - paina **C**-näppäintä niin monta kertaa, kunnes näytössä näkyy **C1**
- Tämän jälkeen voit laittaa pakastinosastoon tuoreita ruokia.

Varmista, että tuoreet elintarvikkeet eivät joudu kosketuksiin jo pakastettujen elintarvikkeiden kanssa.

- Pienempiä ruokamääriä (1-2 kg) pakastettaessa tehopakastustoimintoa ei tarvitse ottaa käyttöön.

Tärkeitä pakastamiseen liittyviä varoituksia

TIEDOTE!

Laita pakastimeen ainoastaan ruokaa, joka soveltuu pakastettavaksi. Käytä aina laadukasta ja tuoretta ruokaa.

Valitse mahdollisimman sopiva pakkaus ruoalle ja käytä pakkausta oikein.

Varmista, että pakkaus on ilma- ja vesitiivis, niin että ruoka ei pääsee kuivumaan ja menettämään vitamiinejaan.

Merkitse ruoan tyyppi, määrä ja pakastuspäivä pakkaukseen.

On tärkeää, että ruoka pakastetaan nopeasti. Suosittelemme tästä syystä käyttämään pienempiä pakkauksia. Jäähdytä ruoka ennen pakastamista.

Teollisten pakasteiden säilytys

- Noudata valmistajan ohjeita säilyttäessäsi ja käyttäessäsi pakasteita. Lämpötila ja parasta ennen -päiväys on ilmoitettu pakkauksessa.
- Valitse vain vioittumattomassa pakkauksessa olevaa ruokaa, joka on ollut -18 °C :n tai alemmassa pakastelämpötilassa.
- Älä osta huurteen peitossa olevaa ruokaa, koska se on merkki siitä, että ruoka on sulanut osittain useita kertoja ja sen laatu on heikentynyt.
- Suojaa ruoka sulamiselta kuljetuksen aikana. Jos lämpötila nousee, säilytysaika lyhenee ja laatu heikkenee.

Pakastetun ruoan säilytysaika

Suosittelut säilytysaika pakastimessa

Ruoan tyyppi	Säilytysaika
Hedelmät, nautanliha	10 - 12 kuukautta
Vihannekset, vasikanliha, siipikarja	8 - 10 kuukautta
Hirvenliha	6 - 8 kuukautta

Ruuan tyyppi	Säilytysaika
Porsaanliha	4 - 6 kuukautta
Hienoksi pilkottu tai jauhettu liha	4 kuukautta
Leipä, pasta, kypsennetyt ruoat, valkoliuhainen kala	3 kuukautta
Sisäelimet	2 kuukautta
Savustetut makkarat, makrilli	1 kuukausi

Pakastetun ruoan sulattaminen

- Sulattaminen on tärkeä vaihe pakastamalla säilytetyn ruoan käytössä. Ruoka on sulatettava oikealla tavalla.
- Sopivia ruoan sulatustapoja ovat:
 - jääkaappi,
 - kylmä vesi,
 - mikroaaltouuni tai tavallinen uuni, jossa on sopiva sulatusohjelma.
- Joitakin pakastettuja tuotteita voi käyttää sulattamatta niitä ensin. Valmistaja ilmoittaa tästä pakkauksessa.
- Ruoka on pakattava pieniksi annoksiksi. Tämä tekee sulatuksesta nopeampaa.
- Käytä osittain tai kokonaan sulatettu ruoka mahdollisimman nopeasti. Sulatetun ruoan bakteerit aktivoituvat uudelleen, ja ruoka pilaantuu nopeasti. Tämä koskee erityisesti hedelmiä, vihanneksia ja valmisaterioita.
- Älä pakasta osittain tai kokonaan sulatettua ruokaa uudelleen.

Laitteen sulatus

Jääkaapin automaattinen sulatus

Jääkaappia ei tarvitse sulattaa, koska sen sisällä takaseinässä oleva jää sulatetaan automaattisesti. Jos jäätä on kertynyt, se sulaa kompressorisyksikön ollessa pois päältä. Pisarat putoavat jääkaapin takaseinän aukosta kompressorin päällä olevaan astiaan, josta ne haihtuvat.

Varmista, että ruoka tai muut esineet eivät milloinkaan tuki jääkaapin takaseinän aukkoa.

Jos jääkaapin sisälle takaseinään muodostuu paksu kerros jäätä (3-5 mm), sammuta laite ja sulata se käsin.

NoFrost -pakastimen sulatus

- NoFrost -pakastin sulaa automaattisesti. Mahdollisesti aika ajoin kertynyt huurre häviää automaattisesti.

Laitteen puhdistaminen



VAROITUS!

Irrota laite verkkovirrasta ennen laitteen puhdistamista – sammuta laite ja irrota sen virtajohdon pistoke pistorasiasta.

- Käytä kaikkien pintojen puhdistamiseen pehmeää liinaa. Puhdistusaineet, jotka sisältävät hankaavia aineita, happoja tai liuottimia, eivät sovellu puhdistamiseen, koska ne voivat vahingoittaa pintaa.

Puhdista laitteen ulkopuoli vedellä tai miedolla saippuavedellä.

Lakkapintainen tai alumiinipinta tulee puhdistaa haalealla vedellä, johon on lisätty mietoa puhdistusainetta. Puhdistusaineet, joiden alkoholipitoisuus on alhainen, ovat sallittuja (esim. ikkunanpesuaineet). Älä käytä alkoholia sisältäviä puhdistusaineita muovimateriaalien puhdistukseen.

Laitteen sisäosat voidaan puhdistaa haalealla vedellä, johon voidaan lisätä hieman etikkaa.

- Älä pese laitteen sisällä olevia osia astianpesukoneessa, koska ne saattavat vaurioitua.
- 3-5 mm paksu huurteen tai jään kerääntymä lisää virrankulutusta. Siksi se tulee poistaa säännöllisesti (ei koske NO FROST -pakastimia). Älä käytä teräviä esineitä, liuottimia tai suihkeita.
- Kytke laite puhdistuksen jälkeen takaisin päälle ja laita elintarvikkeet sisään.

Vianetsintä

Ongelma:	Syy tai korjaus:
Laite on kytketty verkkovirtaan, mutta se ei toimi.	<ul style="list-style-type: none"> Varmista, että pistorasiassa on virtaa, ja että laite on kytketty päälle.
Jäähdytysjärjestelmä on käynnissä jatkuvasti pitkiä aikoja:	<ul style="list-style-type: none"> Liian korkea ympäristön lämpötila. Ovi on avattu liian usein tai se on ollut liian pitkään auki. Ovi ei ole kunnolla kiinni (mahdollisia epäpuhtauksia tiivisteessä, väärin suunnattu ovi, vahingoittunut tiiviste jne.). Liikaa tuoreita elintarvikkeita laitettu kerralla sisään. Jääkaapin anturi on tukkeutunut tuoreesta ruoasta. Varmista, että ilma pääsee kiertämään anturin ympärillä (vain joissakin malleissa).
Jään liiallinen syntyminen jääkaapin sisäosan takaseinään saattaa aiheuttaa seuraavista:	<ul style="list-style-type: none"> Ovi on avattu liian usein tai se on ollut liian pitkään auki. Jääkaappiin on laitettu lämmintä ruokaa. Ruoka tai pakkaukset ovat kosketuksissa takaseinään jääkaapin sisällä. Oven tiiviste on huono. Jos tiiviste on likainen tai vahingoittunut, puhdista tai vaihda se.
Pakastimeen muodostuu jäätä tai huurretta:	<ul style="list-style-type: none"> Ovi on avattu liian pitkäksi ajaksi tai liian usein. Luukku ei ole suljettu kunnolla. Oven tiivistys ei toimi kunnolla (tiiviste on likainen, ovi on vinossa, tiiviste on vahingoittunut jne.). Sulata laite manuaalisesti.
Tiivistynyttä höyryä (pisaroita) hyllyllä vetolaatikoiden päällä:	<ul style="list-style-type: none"> Kyseessä on ohimenevä ilmiö, jolta ei voida kokonaan välttyä aikoina, joina ympäristön lämpötila ja ilmankosteus ovat korkeat. Se lievenee lämpötilan ja ilmankosteuden laskiessa. Suosittelemme puhdistamaan laatikot useammin ja pyyhkimään pisarat pois silloin tällöin. Avaa kosteuden liukusäädin. Laita ruoat pusseihin tai muihin tiiviisiin pakkauksiin.
Pisaroita jääkaappiosan takaseinässä.	<ul style="list-style-type: none"> Tämä on normaalia. Jääkaappiosastossa on automaattisulatus, joka aiheuttaa vesipisaroiden virtaamisen jääkaapin takaseinässä olevan aukon kautta kompressoriyksikön yläpuolella olevaan astiaan, josta ne haihtuvat ilmaan.
Vettä tippuu/vuotaa jääkaapista:	<ul style="list-style-type: none"> Tukkeutunut vedenpoistoaukko tai vettä tihkuu vesikourun ohi. Puhdista tukkeutunut aukko käyttäen esim. muovipillää. Jos laitteeseen muodostuu paksu jääkerros, sulata laite käsin (katso Laitteen sulatus).

Jatkoa edellissivun taulukolle

Ongelma:	Syy tai korjaus:
Ovi on vaikeaa avata:	<ul style="list-style-type: none"> Jos yrität avata pakastimen oven heti sen jälkeen, kun olet sulkenut sen, se voi olla vaikeaa. Kun avaat oven, laitteesta poistuu hieman kylmää ilmaa, joka korvautuu lämpimällä ympäristön ilmalla. Kun tämä ilma jäähtyy, syntyy negatiivinen paine, joka johtaa ongelmiin, kun yrität avata kannen. Muutaman minuutin kuluttua tilanne normalisoituu ja kansi voidaan avata jälleen helposti.
Laitteen sivupinnat ovat lämpimiä:	<ul style="list-style-type: none"> Tämä on normaalia. Laitteen sivuosiin on asennettu putkia, jotka yleensä lämpenevät laitteen käytön aikana.
LED-valo ei toimi:	<ul style="list-style-type: none"> Jos LED-valo ei toimi, ota yhteyttä huoltoon. Älä yritä korjata LED-valoja itse. On olemassa vaara joutua kosketuksiin suurjännitteen kanssa!
Näyttöyksikössä näkyy HI:	<ul style="list-style-type: none"> Ovi on avattu liian usein tai se on ollut liian pitkään auki. Ovi ei ole kunnolla kiinni (mahdollisia epäpuhtauksia tiivisteessä, väärin suunnattu ovi, vahingoittunut tiiviste jne.). Pitkittynyt sähkökatko. Liikaa tuoreita elintarvikkeita laitettu kerralla sisään.
Näyttöyksikössä näkyy PF:	<ul style="list-style-type: none"> Pitkittynyt sähkökatko.
Näyttöyksikössä näkyy E0 tai E8:	<ul style="list-style-type: none"> Anturipainikkeet eivät toimi. Soita huoltoliikkeeseen järjestääksesi korjauksen. Laite toimii turvatilassa, kunnes huoltoteknikko on korjannut sen. Laite säilyttää automaattisesti kullekin lokerolle sopivimman lämpötilan.
Näyttöyksikössä näkyy E1 tai E2:	<ul style="list-style-type: none"> Lämpötila-anturin virhe tai vika. Ota yhteys huoltoon korjauksen tilaamiseksi. Laite toimii turvatilassa, kunnes huoltoteknikko korjaa sen. Laite ylläpitää automaattisesti kummassakin osastossa sopivinta lämpötilaa.
Näyttöyksikössä näkyy E3 tai E4:	<ul style="list-style-type: none"> Vika osaston tuulettimessa. Soita huoltoliikkeeseen järjestääksesi korjauksen. Laite ei voi toimia normaalisti. Siirrä ruoka viileään paikkaan ja sammuta laite.
Näyttöyksikössä näkyy E6:	<ul style="list-style-type: none"> Haihdutusanturi on viallinen. Ota yhteys huoltokeskukseen vian korjaamiseksi. Laite toimii turvatilassa, kunnes huoltoteknikko on korjannut vian. Laite ylläpitää automaattisesti kussakin osastossa sopivinta lämpötilaa.

Jatkoa edellisivun taulukolle

Ongelma:	Syy tai korjaus:
Näyttöyksikössä näkyy E7:	<ul style="list-style-type: none">• Ympäristön lämpötila-anturi on viallinen. Ota yhteys huoltokeskukseen vian korjaamiseksi. Laite toimii turvatilassa, kunnes huoltoteknikko on korjannut vian. Laite ylläpitää automaattisesti kussakin osastossa sopivinta lämpötilaa.
Näyttöyksikössä näkyy E9:	<ul style="list-style-type: none">• Ovi on ollut auki liian kauan. Sulje ovi.• Jos ovi ei ole auki tai jos E9 näkyy edelleen 10 minuuttia oven sulkemisen jälkeen, ovianturissa on vika. Soita huoltokeskukseen ja tilaa korjaus. Laite toimii turvatilassa, kunnes se on korjattu. Laite säilyttää automaattisesti kuhunkin osastoon sopivimman lämpötilan.

Jos edellä mainitut ohjeet eivät ratkaise ongelmaasi, soita lähimpään valtuutettuun huoltoliikkeeseen ja kerro laitteen tyyppi, malli ja sarjanumero, jotka löytyvät laitteen sisällä olevasta arvokilvestä tai tarrasta.

Laitteen melutiedot

Jääkaappi-pakastimissa jäähdytys saadaan aikaan jäähdytysjärjestelmällä, joka sisältää myös kompressorin (ja joissain laitteissa tuulettimen), joka aiheuttaa jonkin verran melua. Melutaso riippuu asennuksesta, oikeasta käytöstä ja laitteen iästä.

- Kun laite on kytketty verkkovirtaan, kompressorin toiminta tai virtaavan nesteen ääni voi olla jonkin verran äänekkäämpää. Tämä ei ole merkki toimintahäiriöstä, eikä se vaikuta laitteen käyttöikään. Aikanaan laitteen toiminta ja tämä melu hiljenevät.
- Joskus laitteen käytön aikana voi ilmetä epätavallista tai kovaaäänistä melua, tämä johtuu useimmiten vääränlaisesta asennuksesta.
 - Laitteen täytyy seistä tasaisesti ja vakaasti kiinteällä pohjalla.
 - Laite ei saa olla kosketuksissa seinään tai viereisiin huonekaluihin.
 - Varmista, että laitteen sisäosat ovat tiukasti paikoillaan ja että melu ei johdu kolisevista tölkeistä, pulloista tai muista vierekkäin asetelluista astioista.
- Laite saattaa toisinaan pitää kovempaa ääntä jäähdytysjärjestelmän ollessa voimakkaammin kuormitettuna, kun esim. ovea avataan usein tai pidemmäksi aikaa, pakastimeen laitetaan suuri määrä uutta ruokaa tai aktivoitaessa tehokkaita pakastus- tai jäähdytystoimintoja.

Hisense UK Ltd

Unit 2 Meadow Court Millshaw Lane Leeds, West Yorkshire, LS11 8LZ, United Kingdom

Hisense France SAS

9 Rue des 3 Soeurs, 93420 Villepinte, France

Hisense Germany GmbH

Garmischer Strasse 4-6, 80339 München, Germany

Hisense Italia SRL

Via Montefeltro, 6/A 20156 Milano, Italia

Hisense Iberia S.L

Ronda Auguste y Louis Lumiere, 23 Nave 12
Edificio Lumiere – Parque Tecnológico 46980 Paterna (Valencia). España

Gorenje gospodinjski aparati, d.o.o.

Partizanska cesta 12, 3320 Velenje, Slovenia

Hisense



915318-a4

