

Hisense

life reimagined

FI

FI

KÄYTTÖOHJE

UUNIN KÄYTTÖOHJE

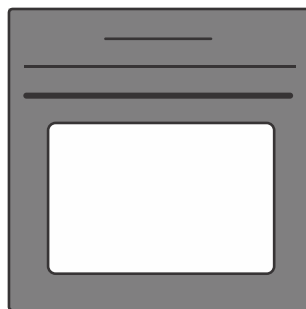

Kiitämme sinua luottamuksestasi ja siitä, että ostit laitteemme.

Tämä yksityiskohtainen ohje on suunniteltu helpottamaan tuotteen käyttöä. Sen tarkoitus on auttaa sinua tutustumaan uuteen laitteeseesi mahdollisimman nopeasti.

Varmista, että ostamassasi laitteessa ei ole vaurioita. Jos havaitset siinä kuljetusvaurioita, ota yhteys jälleenmyyjäsi tai paikalliseen myymälään, josta laite toimitettiin. Löydät puhelinnumeron laskusta tai toimitusasiakirjoista.

Asennus- ja liitännäsohjeet toimitetaan erillisessä ohjeessa.

Käyttöoppaassa on käytetty seuraavia symboleita, ja niiden merkitykset ovat seuraavat:



TIEDOTE!

Tieto, neuvo, vinkki tai suositus



VAROITUS!

Varoitus – yleinen vaara



On tärkeää, että luet ohjeet huolellisesti.

Sisällys

Turvatoimenpiteet	4
Uunin turvallinen ja oikea käyttö pyrolyyttisen puhdistuksen aikana	5
Muita tärkeitä turvallisuusvaroituksia	6
Laitteen kuvaus	8
Arvokilpi – tuotetiedot	8
Ohjausyksikkö	9
Paino-vetonupit	9
Laitteen varusteet	10
Kiskot	10
Uuninluukun kytkin	11
Jäähdytystuuletin	11
Uunin varustus ja tarvikkeet	11
Ennen laitteen ensimmäistä käyttökertaa	13
Ensimmäinen käynnistys	13
Asetusten valitseminen	14
KYSENNYSJÄRJESTELMÄN VALINTA	14
PAISTOLÄMPÖTILAN ASETTAMINEN	15
AJASTINTOIMINNOT	16
Kypsennyksen aloittaminen	18
Kypsennyksen päättäminen ja uunin sammuttaminen	19
Yleisten asetusten valitseminen	20
Yleisiä vinkkejä ja neuvoja paistamiseen	22
Paistotaulukko	23
Kypsentäminen lämpötila-anturilla	27
Suosittelavat kypsyyssotasot erityyppisille lihoille	28
Puhdistus ja huolto	29
Automaattinen uuninpuhdistus – pyrolyysi	29
Lankakiskojen ja kiinteiden ulosvedettävien kiskojen irrotus (pidennettävät)	31
Uuninluukun ja lasien irrottaminen ja vaihtaminen	32
Lampun vaihtaminen	33
Vianetsintä ja virhetaulukko	34
Erytiset varoitukset ja virheilmoitukset	34
Käytöstä poisto	35
Paistotesti	36

Turvatoimenpiteet

TÄRKEITÄ TURVALLISUUSOHJEITA – LUE OHJEET HUOLELLISESTI JA SÄILYTÄ NE MYÖHEMPÄÄ KÄYTTÖÄ VARTEN.

Laite on liitettävä kiinteään johdotukseen, jossa on asiaankuuluva erotusjärjestelmä. Kiinteän johdotuksen on vastattava johdotusmääräyksiä.

Yhteyden katkaisemistapa tulee liittää kiinteään johdotukseen asetusten mukaisesti.

Laitetta ei saa asentaa koristeoven taakse ylikuumenemisen välttämiseksi.

Jos virtajohto on vaurioitunut, valmistajan, sen valtuuttaman huoltoyrityksen tai vastaavan pätevän henkilön on vaihdettava se vaarojen välttämiseksi (koskee vain laitteita, joiden mukana on virtajohto).

Tätä laitetta voivat käyttää 8-vuotiaat tai sitä vanhemmat lapset ja henkilöt, joilla on heikentyneet fyysiset, aistilliset tai henkiset kyvyt tai joilta puuttuu kokemusta ja tietoa, jos heitä valvotaan asianmukaisesti tai heille on annettu opastusta laitteen turvallisesta käytöstä ja he ymmärtävät siihen liittyvät vaarat. Lapset eivät saa leikkiä laitteella. Lapset eivät saa puhdistaa tai huoltaa laitetta ilman valvontaa.

VAROITUS: Laitteen kosketettavat osat voivat kuumentua käytön aikana. Pidä pienet lapset loitolla laitteesta.

VAROITUS: Laite ja jotkut sen kosketettavissa olevat osat kuumenevat käytön aikana. Vältä koskemasta lämpövastuksiin. Alle 8-vuotiaat lapset tulee pitää loitolla laitteesta, ellei heitä valvota jatkuvasti.

Laitetta ei ole tarkoitettu ohjattavaksi ulkoisilla ajastimilla tai erillisellä kauko-ohjausjärjestelmällä.

Käytä vain tälle uunille suositeltavaa lämpötila-anturia.

Älä käytä hankaavia puhdistusaineita tai teräviä metallikaapimia uuninluukun lasin / keittotason saranoidun kannen lasin puhdistamiseen, koska ne voivat naarmuttaa pintaa ja aiheuttaa lasin rikkoutumiseen.

Älä puhdista laitetta höyry- tai korkeapainepuhdistimilla, sillä ne voivat aiheuttaa sähköiskun.

VAROITUS: Sähköiskun vaaran välttämiseksi varmista ennen lampun vaihtamista, että laite on irrotettu verkkovirrasta.

Älä koskaan kaada vettä suoraan uunin sisäosaan. Lämpötilaerot voivat vaurioittaa emalipinnoitetta.

Uunin turvallinen ja oikea käyttö pyrolyyttisen puhdistuksen aikana

Ennen pyrolyysipuhdistusta laite on valmisteltava sopivalla tavalla (katso luku ”Automaattinen uuninpuhdistus – pyrolyysi”).

Poista ennen puhdistuksen käynnistämistä kaikki läikkyneet nestejäämät ja kaikki liikkuvat osat uunin sisäosasta.

Automaattisen puhdistuksen aikana uuni kuumenee erittäin kuumaksi ja se on erittäin kuuma myös ulkopuolelta. Palovammojen vaara! Pidä lapset poissa uunin luota.

Muita tärkeitä turvallisuusvaroituksia

Tämä tuote on tarkoitettu vain kotitalouskäyttöön. Sitä ei saa käyttää mihinkään muuhun tarkoitukseen, kuten esim. huoneiden lämmitykseen, lemmikkien tai muiden eläinten, paperin, kankaiden, yrttien tms. kuivaamiseen. Seurauksena voi olla loukkaantumisia tai tulipalon vaara.

Laite on liitettävä kiinteään johdotukseen, jossa on asiaankuuluva erotusjärjestelmä. Kiinteän johdotuksen on vastattava johdotusmääräyksiä.

Laitteen painon vuoksi suosittelemme, että laitteen kantamisessa ja asentamisessa on mukana vähintään kaksi henkilöä.

Älä nosta laitetta pitämällä kiinni luukun kahvasta.

Uuninluukun saranat voivat vaurioitua, jos niitä ylikuormitetaan. Älä seiso tai istu avatun uuninluukun päällä tai nojaa sitä vasten. Älä myöskään aseta painavia esineitä avoimen uuninluukun päälle.

Jos tämän laitteen lähellä sijaitsevien muiden laitteiden virtajohdot jäävät uuninluukun väliin, ne voivat vahingoittua ja aiheuttaa oikosulun. Pidä siksi muiden laitteiden virtajohdot turvallisen matkan päässä.

Varmista, että tuuletusaukot eivät milloinkaan ole peitettyinä tai tukittuina.

Älä vuoraa uunin sisäseiniä alumiinifoliolla äläkä aseta uunipeltejä tai muita keittoastioita uunin pohjalle. Tämä estää ilmaa kiertämästä uunissa, hidastaa ruoan valmistumista ja vahingoittaa emalipintaa.

Suosittelomme välttämään uuninluukun avaamista ruoanvalmistuksen aikana, sillä se lisää virrankulutusta ja lisää kondenssiveden kertymistä.

Ole varovainen paistoprosessin lopussa ja paistamisen aikana uuninluukua avatessasi palovammavaaran vuoksi.

Jätä kalkkikertymien estämiseksi uuninluukku auki paistamisen tai uunin käytön jälkeen, jotta uunin sisäosa jäähtyy huoneenlämpötilaan.

Puhdista uuni, kun se on täysin jäähtynyt.

Mahdolliset värisävyn erot saman mallisarjan eri laitteiden tai komponenttien välillä voivat johtua eri tekijöistä, esim. eri kulmista, joista laitteita katsotaan, erivärisistä taustoista, materiaaleista ja huonevalaistuksesta.

Älä käytä laitetta, jos se on vaurioitunut. Irrota laitteen pistotulppa pistorasiasta ja soita valtuutettuun huoltoliikkeeseen.

Uuni on turvallinen käyttää ilman paistovuoa kiskoja tai kiskojen kanssa.

Älä säilytä uunissa tavaroita. Jos uunin virta kytketään, seurauksena voi olla vaaratilanne.

Näytöllä näkyvän ajan poikkeama ei vaikuta laitteen toimintaan ja saattaa johtua sähköverkon taajuuden vaihteluista.

Ennen kuin käynnistät automaattisen puhdistuksen, lue huolellisesti ja noudata kaikkia luvun Puhdistus ja huolto ohjeita, joissa kuvataan tämän toiminnon oikea ja turvallinen käyttö.

Älä aseta mitään uunin pohjalle automaattisen puhdistuksen aikana.

Pyrolyyttiseen puhdistukseen liittyy erittäin korkeita lämpötiloja, jotka voivat vapauttaa savua ja höyryjä elintarvikkejäämistä. Suosittelemme, että varmistat keittiön hyvän ilmanvaihdon pyrolyyttisen puhdistuksen aikana. Pienet eläimet tai lemmikit ovat erittäin herkkiä kaikille höyryille, joita tulee uunista pyrolyyttisen puhdistuksen aikana. Suosittelemme niiden poistamista keittiöstä pyrolyyttisen puhdistuksen ajaksi ja keittiön perusteellista tuuletusta puhdistuksen jälkeen.

Älä avaa uunin luukkua puhdistuksen aikana.

Varmista, ettei luukun lukitusohjaimen aukkoon pääse vieraita esineitä, sillä se voi estää luukun automaattisen lukituksen uunin puhdistuksen aikana.

Älä koske metallipintoihin tai laitteen osiin automaattisen puhdistuksen aikana!

Jos automaattisen puhdistuksen aikana sattuu sähkökatkos, ohjelma keskeytetään kahden minuutin kuluttua ja uunin luukku pysyy lukittuna. Luukun lukitus avataan, kun laite tunnistaa, että lämpötila on laskenut alle 150 °C:hen uunin sisäosan keskellä.

Itsepuhdistusprosessin tuloksena uunin sisäosa ja varusteet voivat värjäytyä ja menettää kiiltonsa. Tämä ei vaikuta niiden toiminnallisuuteen.



Huomio – pinta kuumenee pyrolyyttisen puhdistuksen aikana



VAROITUS!

Lue huolellisesti käyttöohjeet ennen laitteen liittämistä. Takuu ei kata laitteen vääränlaisesta liittännästä tai käytöstä johtuvia korjauksia tai takuuvaateita.

Laitteen kuvaus



TIEDOTE!

Laitteen toiminnot ja varusteet riippuvat mallista.

Laitteen perusvarusteisiin kuuluvat lankakiskot, matala paistopelti ja ritilä.

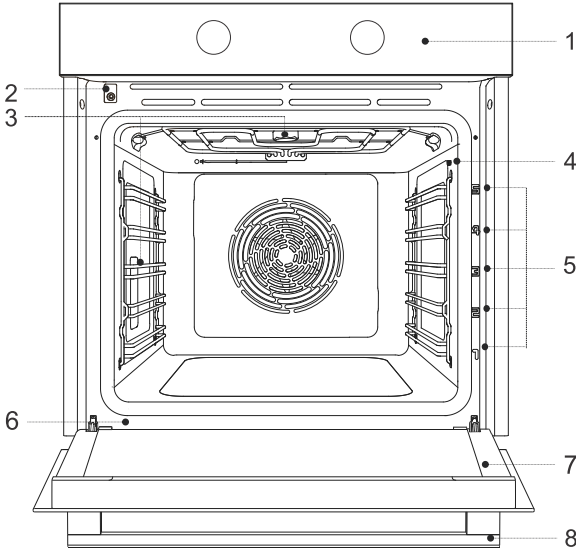

- | | |
|---------------------------------------|----------------------|
| 1. Ohjausyksikkö | 5. Ritilätasot (1–5) |
| 2. Kytkimellä varustettu luukun lukko | 6. Arvokilpi |
| 3. Valaistus | 7. Uuninluukku |
| 4. Lämpötila-anturin liitäntä | 8. Luukun kahva |

Arvokilpi – tuotetiedot

Uunin reunaan on kiinnitetty arvokilpi, johon on merkitty laitteen perustiedot.

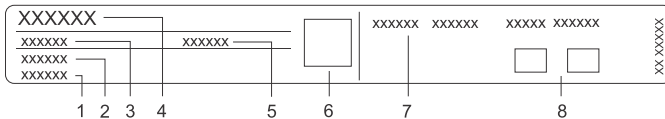

- | | |
|----------------|---|
| 1. Sarjanumero | 5. Tunnus/koodi |
| 2. Malli | 6. QR-koodi (mallista riippuen) |
| 3. Tyyppi | 7. Tekniset tiedot |
| 4. Merkki | 8. Vaatimustenmukaisuustarrat/-symbolit |

Ohjausyksikkö

(mallista riippuen)

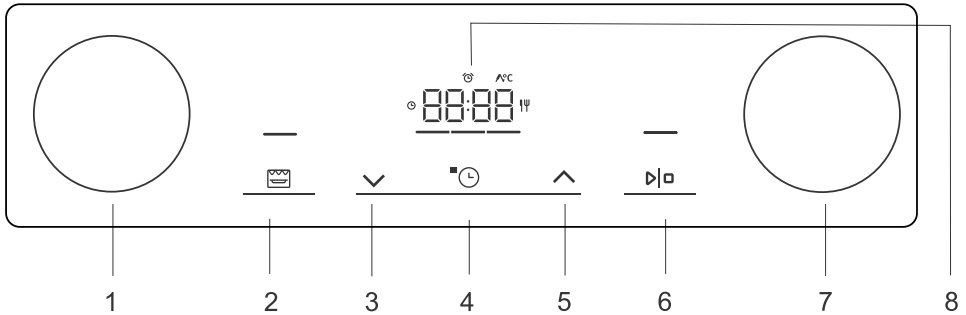

1. järjestelmän valintanuppi
2. Gratinointi, peruutus- tai paluunäppäin
3. Arvon pienennysnäppäin
4. Ajustointi- ja asetustenäppäin
5. Arvon suurennusnäppäin
6. start / stop -näppäintä käytetään vahvistamiseen, käynnistämiseen tai pysäyttämiseen/keskeyttämiseen
7. Lämpötilan asetusnuppi
8. Näyttö



TIEDOTE!

Näppäimet reagoivat paremmin, jos kosketat niitä suuremmalla sormenpään pinnalla. Aina kun näppäintä painetaan, kuuluu lyhyt äänimerkki.

Paino-vetonupit

(mallista riippuen)

Paina kevyesti nuppia, kunnes se menee pois, pyöritä sitä sen jälkeen.



VAROITUS!

Kierrä aina käytön jälkeen nuppi takaisin "off"-asentoon ja paina se takaisin sisään. Paino-vetonuppi voidaan painaa takaisin vain silloin, kun kytkin on "off"-asennossa.

Laitteen varusteet

Kiskot

- Kiskot mahdollistavat kypsentämisen tai paistamisen viidellä tasolla.
- Kiskojen korkeustasot, joihin pellit voidaan asettaa, lasketaan alhaalta ylöspäin.
- Tasot 4 ja 5 on tarkoitettu grillausta/paahdamista varten.
- Kun asetat tarvikkeita paikalleen, niitä on kierrettävä oikein.

Lankaohjaimet

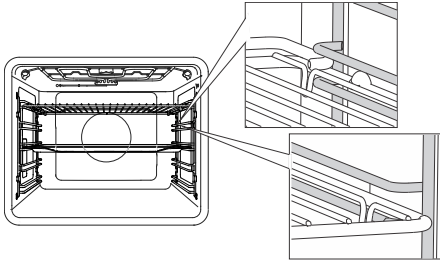

Jos kyseessä on lankakiskot, aseta ritilä ja paistopelti aina kunkin kiskotason ylä- ja alaosan väliseen aukkoon.

Kiinteät ulosvedettävät kiskot

(mallista riippuen)

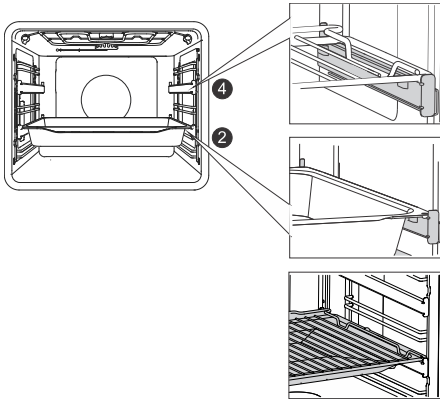

Ulosvedettävät kiskot voidaan kiinnittää toiselle ja neljännelle tasolle.

JOS ulosvedettävä kisko on kiinteä, aseta ritilä tai paistopelti kiskon päälle. Voit sijoittaa ritilän suoraan paistopellin päälle (matala tai syvä paistopelti) ja asettaa molemmat samalle kiskolle, jolloin paistopelti toimii rasvankeräysastianä.

Napsautettavat, ulosvedettävät kiskot

(mallista riippuen)



Napsautettava, ulosvedettävä kisko voidaan asentaa mihin tahansa tilaan kahden lankakiskon väliin.

Aseta kisko symmetrisesti uunin pesän vasemmalla ja oikealla puolella oleville lankakiskoille. Kiinnitä ensin kiskon ylempi pidike lankakiskon langan alle. Paina sitten alempi pidike oikeaan kohtaan, kunnes kuulet napsahduksen.

HUOMAUTUS: Kiskot voidaan kiinnittää halutulle korkeudelle kahden lankakiskotason välillä.

TIEDOTE!

Napsautettavia ulosvedettäviä kiskoja ei voi kiinnittää kiskoihin, joissa on kiinteä kaksitasoinen osittainen jatke. Ne voidaan kuitenkin asentaa yksitasoisille, osittain pidennettäville kiskoille, tasoille 3–4 ja 4–5.

Varmistu, että ulosvedettävää kiskoa kierretään oikein ja että se pitenee ulospäin, ts. ulos uunista.

Uuniluukun kytkin

(mallista riippuen)

Jos uuniluukku avataan uunin käytön aikana, kytkin sammuttaa lämpövastuksen ja tuulettimen uunin sisällä. Kun luukku suljetaan, kytkin käynnistää laitteen toiminnan uudelleen.

VAROITUS!

Uunin käyttö luukku avattuna ja luukun kytkin kytkettynä (suljettuna) ei ole sallittua. Uuni ilmoittaa virheestä, ja se on nollattava.

Jäähdytystuuletin

Laite on varustettu jäähdytystuulettimella, joka jäähdyttää sen runkoa, luukkua ja ohjauspaneelia. Kun uuni on kytketty pois päältä, jäähdytystuuletin jatkaa toimintaansa jonkin aikaa uunin jäähdyttämiseksi.

Uunin varustus ja tarvikkeet

(mallista riippuen)

VAROITUS!

Poista uunista kaikki varusteet, lankaohjaimet mukaan lukien. Varusteiden (yleiskäyttöiset syvät tai matalat paistopellit) pyrolyysipuhdistus on mahdollista vain, jos uuni on varustettu ylimääräisillä lankaohjaimilla (katso luku ”Toimitettujen varusteiden pyrolyyttinen puhdistus”).



LANKARITILÄÄ käytetään grillaukseen/paahattamiseen tai ruoanvalmistukseen käytettävien pannujen, paistopeltien tai paistoastioiden alustana.



TIEDOTE!

Ritilässä on turvahaka. Nosta ritilän etuosaa tästä syystä hieman vetäessäsi sitä ulos uunista.

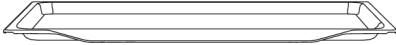

MATALAA PAISTOPELTIÄ käytetään litteille ja pienille leivonnaisille. Sitä voidaan käyttää myös rasvankeräysastianä.



VAROITUS!

Matala paistopelti saattaa vääntyä uunin kuumentuessa. Jäähdyessään se palautuu alkuperäiseen muotoonsa. Tällainen muodonmuutos ei vaikuta sen toimintaan.

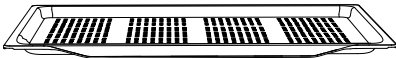

MATALAA REI'ITETTYÄ PAISTOPELTIÄ käytetään ruoanvalmistukseen höyryruiskutuksella varustetuilla järjestelmillä sekä ilmafriteeraukseen. Rei'itys parantaa ilmavirtaa ruoan ympärillä ja takaa rapeamman kuoren.

Kun kypsennät erittäin nestepistoista ruokaa (vettä, rasvaa), aseta matala paistopelti tai yleiskäyttöinen syvä uunipelti valumisastiaksi yhtä kiskoa alemmaksi.

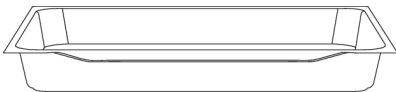

YLEISKÄYTTÖISTÄ SYVÄÄ PAISTOPELTIÄ käytetään vihannesten paahattamiseen ja kosteiden leivonnaisten paistamiseen. Sitä voidaan käyttää myös rasvankeräysastianä.



TIEDOTE!

Älä koskaan aseta yleiskäyttöistä syvää paistopeltiä ensimmäiselle kiskolle paiston aikana.



Lämpötila-**ANTURI** (ΛBAKESENSOR).



VAROITUS!

Laitte ja jotkut sen osat, joihin pääsee käsiksi, kuumenevat ruoanvalmistuksen aikana.

Ennen laitteen ensimmäistä käyttökertaa

- Poista uunin varusteet ja mahdolliset pakkaukset (pahvi, polystyreenivaaho) uunista.
- Pyyhi uunin varusteet ja sisäpinnat kostealla liinalla. Älä käytä hankaavia tai aggressiivisia liinoja tai puhdistusaineita.
- Lämmitä tyhjää uunia noin tunnin ajan ylä- ja alalämpövastuksella 250 °C:n lämpötilassa. Tästä vapautuu tyypillistä ”uuden uunin tuoksua”, mistä syystä huonetta on tuuletettava hyvin tämän prosessin aikana.

Ensimmäinen käynnistys

Laitteen sähköverkkoon liittämisen tai pidemmän sähkökatkon jälkeen näytöllä näytetään 12:00.

Valitse ja vahvista ensin perusasetukset.



TIEDOTE!

Voit muuttaa niitä koskettamalla näppäintä \vee tai \wedge . Vahvista haluamasi asetus painamalla $\triangleright|\square$. Voit asettaa seuraavan asetuksen, kun olet asettanut ja vahvistanut edellisen asetuksen.



1. AJAN ASETTAMINEN

Voit asettaa kellonajan koskettamalla näppäintä \vee tai \wedge . Jos pidät arvon asetusnäppäintä painettuna pidempään, arvot muuttuvat nopeammin.



TIEDOTE!

Jos haluat asettaa tai säätää kelloa myöhemmin, katso kappale Lisätoiminnot.

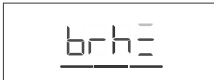

2. NÄYTÖN HIMMENNIN

Korkea valonvoimakkuus on oletusasetus. Näyttöyksikössä näytetään merkki **brh** ja näytön valonvoimakkuudelle asetettu arvo. Valitse haluttu arvo näppäimellä \vee tai \wedge ja vahvista valinta. Suurena tai pienennä valonvoimakkuutta asetusnäppäimillä.



3. ÄÄNIMERKIN VOIMAKKUUS

Keskitason voimakkuus on oletusasetus. Näyttöyksikössä näytetään merkki **Vol** ja äänimerkin voimakkuudelle asetettu arvo. Valitse haluttu arvo näppäimellä \vee tai \wedge ja vahvista valinta. Äänimerkki voidaan myös kytkeä pois päältä.

Kun valitut asetukset on vahvistettu, näytöllä näytetään kello (jos käyttöjärjestelmän VALINTANUPPI on asennossa 0).

Asetusten valitseminen

KYPSENNYSJÄRJESTELMÄN VALINTA

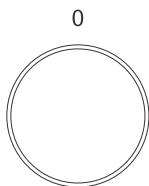

Kierrä NUPPIA (vasen ja oikea) ja valitse KYPSENNYSJÄRJESTELMÄ (katso ohjelmataulukko).





TIEDOTE!

Laitteen toiminnot ja varusteet riippuvat mallista.

Symboli	Käyttö
	NOPEA ESILÄMMITYS Käytä tätä toimintoa, jos haluat lämmittää uunin mahdollisimman nopeasti haluamaasi lämpötilaan. Kun uuni lämpenee haluttuun lämpötilaan, Prht lämmitysprosessi on valmis ja laite antaa äänimerkin. Tätä seuraa järjestelmäasetus, jota haluat käyttää ruoanvalmistukseen. Tämä toiminto ei sovellu ruoanvalmistukseen.
	YLÄ- JA ALALÄMPÖVASTUS TUULETTIMELLA¹⁾ Ruoan tasaiseen paistamiseen yhdellä ritilällä sekä kohokkaiden valmistukseen.
	SUURI GRILLI JA TUULETIN¹⁾ Siipikarjan ja suurempien lihaleikkeiden paistamiseen parilan alla.
	INTENSIIVINEN PAISTAMINEN (ILMAFRITEERAUS)^{1) 2)} Tällä kypsennysmenetelmällä saat ruokaan rapean kuoren ilman lisättyä rasvaa. Tämä on terveellinen ja vähäkalorinen versio pikaruoan paistamisesta. Sopii pienemmille paistovalmiille liha-, kala-, vihannes- ja pakastetuotteille (ranskalaiset perunat, kananugetit). Höyrysuihkutus parantaa pinnan ruskistumista ja lisää rapeutta.
	KUUMA ILMA^{1) 2)} Tämä toiminto mahdollistaa kuuman ilman paremman kiertämisen kypsennettävän ruoan ympärillä. Näin se kuivuu pinnasta ja muodostaa paksumman kuoren. Käytä tätä toimintoa lihan, leivonnaisten ja vihannesten kypsennykseen ja ruoan kuivaamiseen yhdellä ritilällä tai useilla ritilöillä samanaikaisesti. Höyrysuihkutus parantaa pinnan ruskistumista ja lisää rapeutta.
	YLÄ- JA ALALÄMPÖVASTUS^{1) 2)} Käytä tätä järjestelmää perinteiseen ruoanvalmistukseen yhdellä ritilällä, kohokkaiden valmistamiseen ja paistamiseen alhaisissa lämpötiloissa (hidas kypsennys). Höyrysuihkutus parantaa pinnan ruskistumista ja lisää rapeutta.

Symboli	Käyttö
	SUURI GRILLI¹⁾ Grillaa tällä järjestelmällä suuria määriä litteitä ruokia, kuten paahtoleipää, lämpimiä voileipiä, grillimakkaroitu, kalaa, vartaita jne., ja käytä sitä gratinointiin ja kuoren ruskistamiseen. Uunin kattoon asennetut lämpövastukset lämmittävät tasaisesti koko pinnan. Suurin sallittu lämpötila on 240 °C.
	HIDAS PAISTAMINEN³⁾ Lihan, kalan ja leivonnaisten hellävaraiseen, hitaaseen ja tasaiseen kypsentämiseen yhdellä ritilällä. Tämä kypsennysmenetelmä jättää lihan kosteammaksi, mikä tekee siitä mehukkaamman ja pehmeämmän, kun taas leivonnaiset ruskistuvat/paistuvat tasaisesti. Tätä järjestelmää käytetään lämpötila-alueella 140–220 °C
	PIZZAJÄRJESTELMÄ¹⁾ Tämä järjestelmä on ihanteellinen pizzan ja kosteampien leivonnaisten paistamiseen. Käytä sitä paistamiseen yhdellä ritilällä, kun haluat valmistaa ruoan nopeasti ja rapeaksi.
	PAKASTERUOAN PAISTAMINEN¹⁾ Tämä menetelmä mahdollistaa pakasteruokien paistamisen lyhyemmässä ajassa ilman esilämmitystä. Optimaalinen esipaistetuille pakastetuotteille (leipomotuotteet, croissantit, lasagne, ranskalaiset perunat, kananugetit), lihalle ja vihanneksille.
	SULATUS Käytä tätä toimintoa pakastetun ruoan (kakut, leivonnaiset, leivät, sämpylät ja pakastetut hedelmät) hallittuun sulattamiseen. Sulatuksen aikana käännä ruokapalat, sekoita ruoka ja erota yhteen jäätyneet palat. Mikrobiologisen turvallisuuden vuoksi suosittelemme lihan ja muiden herkkien elintarvikkeiden sulattamista hitaasti jääkaapissa.
	PYROLYYSI Tämä toiminto mahdollistaa uunin sisäosan automaattisen puhdistuksen korkeassa lämpötilassa, joka polttaa rasvajäämät ja muut epäpuhtaudet tuhaksi.
	UUNIN VALO Uunin valo syttyy, kun valitset järjestelmän (paitsi pyrolyttisen puhdistuksen) tai käännät nupin valoasentoon.

1)  Näissä järjestelmissä on mahdollista käyttää gratinointitoimintoa (katso luku Kypsennyksen aloittaminen).

2)  Näillä järjestelmillä voit lisätä höyryä paistoprosessiin. Perustoiminto toimii, kun järjestelmä on valittuna. Käyttämällä vettä uunipellillä toiminto vaihtuu paistamiseen höyryllä (katso luku Käytön aloittaminen).

3) Sitä käytetään energiatehokkuusluokan määrittämiseksi standardin EN 60350-1 mukaisesti.

PAISTOLÄMPÖTILAN ASETTAMINEN

Aseta haluamasi LÄMPÖTILA kiertämällä nuppia.

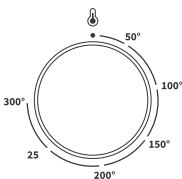

AJASTINTOIMINNOT

Aseta ensin JÄRJESTELMÄ ja LÄMPÖTILA kiertämällä NUPPIA.

		Ajastettu kypsennys
		Ajastetun päättymisen asettaminen
		Minuuttimuistuttimen asettaminen



TIEDOTE!

Viimeisten 10 minuutin aikana ennen asetetun ajan päättymistä jäljellä oleva aika näytetään sekunteina.



Kypsennysajan asettaminen

Tässä tilassa voit määrittää uunin toiminnan keston (kypsennysajan). Voit asettaa haluamasi kypsennysajan painamalla \vee tai \wedge . Käynnistä uuni painamalla $\triangleright \square$.



Ajastetun päättymisen asettaminen



TIEDOTE!

Viivästettyä käynnistystä ei voi asettaa grillille ja grillille tuuletinjärjestelmillä.

Käytä tätä toimintoa, kun haluat aloittaa ruoan kypsentämisen uunissa tietyn ajan kuluttua. Aseta ruoka uuniin ja valitse sitten järjestelmä ja lämpötila. Aseta sitten ohjelman kesto ja kellonaika, jolloin haluat ruoan olevan valmis.

Esimerkki:

Nykyinen aika: keskipäivä

Kypsennysaika: 2 tuntia

Kypsennyksen loppu: 18:00

Painamalla näppäintä \vee tai \wedge voit asettaa ohjelman keston (tässä tapauksessa se on 2.00). Kaksoisnapauttamalla näppäintä voit valita ajan, jolloin haluat ruokasi olevan valmis (tässä tapauksessa klo 18.00). Vahvista valinta. Haluttu päättymisaika näkyy näytössä (18.00).

Käynnistä uuni painamalla $\triangleright \square$.

Odottaessaan käytön aloittamista uuni on osittaisessa valmiustilassa. Näyttö on himmeä, ja tuuletinjärjestelmä ja uunin valaistus ovat päällä koko ajan. Uuni käynnistyy automaattisesti valituilla asetuksilla (tässä tapauksessa klo 16.00 tai 4 pm). Uuni sammuu asetettuna aikana (tässä tapauksessa klo 18.00 tai 6 pm).



TIEDOTE!

Kypsennyksen päättymisaika ja kellonaika vuorottelevat näyttöyksikössä.

Kun asetettu aika on kulunut loppuun, uunin toiminta päättyy automaattisesti. Näyttöön tulee **End**. Tällöin kuuluu äänimerkki, jonka voit sammuttaa koskettamalla mitä tahansa painiketta. Minuutin kuluttua äänimerkki sammuu automaattisesti.



VAROITUS!

Tämä toiminto ei sovellu esilämmitettyä uunia vaativalle ruoalle.





Pilaantuvaa ruokaa ei saa pitää uunissa pitkään.

Tarkista ennen tämän tilan käyttöä, että laitteen kellonaika on asetettu oikein.



Minuuttimuistuttimen asettaminen



Minuuttimuistutinta voidaan käyttää uunin toiminnasta riippumatta.

Enimmäisasetus on 24 tuntia. Napauta toistuvasti näppäintä , kunnes näytössä näkyy . Voit asettaa minuuttimuistuttimen keston painamalla  tai . Kun asetettu kypsennysaika päättyy, laite antaa äänimerkin, jonka voit sammuttaa koskettamalla mitä tahansa painiketta. Äänimerkki sammuu automaattisesti yhden minuutin kuluttua.



TIEDOTE!

Ajastintoimintoa asettaessasi voit nollata arvon napauttamalla samanaikaisesti näppäintä

 ja .

Kypsennyksen aloittaminen



Näppäimen ▷□ yläpuolella oleva viiva vilkkuu nyt. Käynnistä asetettu ohjelma koskettamalla tätä näppäintä. Kun ohjelma on käynnissä, näppäimen yläpuolella oleva viiva on täysin valaistu.

Kunnes asetettu lämpötila on saavutettu, kellon alapuolella oleva valaistu viiva liikkuu vasemmalle ja oikealle.

Kun asetettu lämpötila on saavutettu, näytössä näkyy °C , kuuluu äänimerkki ja kellon alla oleva viiva on täysin valaistu.



TIEDOTE!

Kypsennyksen aikana voit muuttaa JÄRJESTELMÄN, LÄMPÖTILAN ja AJASTIMEN TOIMINTOJA.



TIEDOTE!

Jos ajastintointintoa ei ole valittu, kypsennysaika näkyy näyttöyksikössä.



Lisägratinointi

Toiminto voidaan käynnistää vasta, kun uuni on ollut toiminnassa 10 minuuttia (gratinointinäppäimen yläpuolella oleva viiva palaa osittain/himmeästi). Kun toiminto on vahvistettu, näytössä näytetään paistoaika 10 minuuttia (10:00). Aseta gratinoinnin kesto koskettamalla näppäintä ∨ tai ^ .

Toiminto voidaan myös poistaa käytöstä painamalla näppäintä **gratin**.

Toimintoa käytetään paistamisen viimeisessä vaiheessa tai kypsennysprosessin jälkeen, kun lisäät kastikkeen (kostea peite) tai kuivan peitteen ruokaan tai kun haluat lisäksi ruskistaa kuoren. Gratinointi muodostaa ruokaan kullanruskean kuoren, joka suojaa ruokaa kuivumiselta ja antaa samalla miellyttävämmän ulkonäön ja paremman maun.

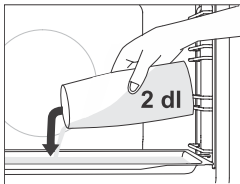

Paistaminen lisäämällä höyryä ☞

Aseta

höyrynlisäyksellä **tai induktiotoiminnolla** varustetuissa järjestelmissä matala paistopelti ensimmäisen tason kiskoille, kun uuni on vielä viileä. Kaada paistopelille enintään 2 dl vettä. Aseta valmistettava ruoka toiselle tasolle ja käynnistä järjestelmä.



TIEDOTE!

Jos käytät syvää paistopeltiä, aseta se suositeltua asetustaulukkoa korkeammalle tasolle.

Toiminnon optimaalisen toiminnan vuoksi älä avaa uuninluukkua äläkä lisää vettä kypsennyksen aikana.

Kypsennyksen päättäminen ja uunin sammuttaminen

Keskeytä kypsennys painamalla ▷|□ -näppäintä. **End** näkyy näytöllä ja kuulet äänimerkin.

Kierrä KYPSENNYSJÄRJESTELMÄN VALINTANUPPI "0"-asentoon.



TIEDOTE!

Uunin käytön jälkeen kondenssivesikanavaan (luukun alle) voi jäädä jonkin verran vettä. Pyyhi kanava sienellä tai liinalla.





Yleisten asetusten valitseminen

Käännä KYPSENNYSJÄRJESTELMÄN VALINTANUPPI "0"-asentoon.

Voit aktivoida toiminnon pitämällä  näppäintä painettuna 3 sekunnin ajan. **SEtt** näkyy näyttöyksikössä muutaman sekunnin ajan. Sen jälkeen näkyviin tulee lisätoimintojen valikko.





TIEDOTE!

Siirry valikossa näppäimillä  ja . Vahvista asetus painamalla näppäintä  tai . Poistu lisätoimintojen valikosta koskettamalla näppäintä .





1. Kello näytössä

Aseta kellonaika  - ja  -näppäimillä. **CLoc** näkyy näyttöyksikössä. Kun olet vahvistanut, voit vaihtaa 12 tunnin ja 24 tunnin näytön välillä. Vahvista aika/ kellonaika. Aseta ja vahvista ensin minuutit. Aseta ja vahvista sen jälkeen tunnit.





2. Äänimerkin voimakkuus

Valitse kolmesta äänimerkin voimakkuudesta. Valitse **Vol**-asetus. Valitse  - tai  -näppäimellä haluamasi taso ja vahvista. Äänimerkki voidaan myös poistaa käytöstä.





3. Näytön valaistus

Näytön valonvoimakkuudelle on valittavana kolme tasoa. Valitse **brh**-asetus. Valitse haluamasi taso koskettamalla  - tai  -näppäintä ja vahvista. Suurena tai pienennä valonvoimakkuutta käyttämällä arvoasetusnäppäimiä.



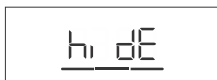

4. Näyttöyksikkö – yötila

Tämä toiminto himmentää näytön automaattisesti (vaihtaa korkeasta matalalle valaistustasolle yöllä (klo 20.00 – 6.00) Valitse **nGht**-asetus. Valitse haluttu yönäytön valaistus koskettamalla  - tai  -näppäintä ja vahvista asetus.



5. Valmiustila

Tämä toiminto kytkee kellonäytön automaattisesti päälle ja pois päältä. Valitse **hidE**-asetus. Valitse on tai off koskettamalla  - tai  -näppäintä ja vahvista asetus.

The logo consists of the word "Fact" in a stylized, outlined font, with each letter having a horizontal line underneath it. The entire logo is enclosed in a rectangular border.

7. Tehdasasetukset

Tämä toiminto mahdollistaa laitteen palauttamisen tehdasasetuksiin. **Fact** näkyy näyttöyksikössä. Kosketa \vee tai \wedge näppäintä valitaksesi rES tehdasasetusten valitsemiseksi ja vahvista pitämällä \triangleright □ näppäintä painettuna. Pidä näppäintä painettuna, kunnes kaikki syttyneet viivat katoavat näytöltä.



VAROITUS!

Sähkökatkon yhteydessä tai kytkettäessä laite pois päältä kaikki ylimääräiset toimintoasetukset pysyvät tallentuneina vain muutamia minutteja. Sen jälkeen kaikki asetukset äänimerkkiä ja näytön himmennystä lukuun ottamatta palautetaan tehdasasetuksiin.

Yleisiä vinkkejä ja neuvoja paistamiseen

























- Poista kaikki tarpeettomat tarvikkeet uunista paistamisen aikana
- Käytä tarvikkeita, jotka on valmistettu lämmönkestävistä, heijastamattomista materiaaleista (mukana toimitetut paistopellit, leivinpellit ja astiat, emalipinnoitteiset paistoastiat, karkaistut lasiset astiat). Kirkkaanväriset materiaalit (ruostumaton teräs tai alumiini) heijastavat lämpöä. Tämän vuoksi ruoan lämpökäsittely niissä on tehottomampaa.
- Aseta paisto- ja leivinpellit aina kiskojen päähän. Kun paistat ritilällä, aseta paisto- ja leivinpellit ritilän keskelle.
- Optimaaliseen ruoanvalmistukseen suosittelemme noudattamaan paistotaulukossa määriteltyjä ohjeita. Valitse alempi määritelty lämpötila ja lyhin määritetty paisto-aika. Kun tämä aika on kulunut, tarkista tulokset ja säädä sitten asetuksia tarpeen mukaan.
- Älä avaa uuninluukkua paistamisen aikana, ellei se ole ehdottoman välttämätöntä.
- Älä aseta paistopeltejä suoraan uunin pohjalle.
- Älä käytä monikäyttöistä syvää paistopeltiä ensimmäisellä kiskotasolla uunin ollessa toiminnassa.
- Älä peitä uunin pohjaa tai lankaritulaa alumiinifoliolla.
- Energian säästämiseksi uuni voidaan sammuttaa noin 10 minuuttia ennen kypsennysprosessin loppua ja hyödyntää jälkilämpöä.
- Aseta paistoastiat aina lankaritulalle.
- Kun paistat useilla tasoilla samanaikaisesti, aseta yleiskäyttöinen syvä paistopelti alemmalle tasolle.
- Kun kypsennät vanhojen keittokirjojen reseptien mukaisesti, käytä pohja- ja ylävastuksia (kuten perinteisissä uunissa) ja aseta lämpötila 10 °C reseptin ohjetta alhaisemmaksi.
- Varmista leivinpaperia käytettäessä, että se kestäää korkeita lämpötiloja. Leikkaa se aina sopivankokoiseksi. Leivinpaperi estää ruoan tarttumisen paistopeltiin ja helpottaa ruoan irrottamista paistopelliltä.
- Valmistettaessa suurempia lihapaloja tai kosteampia leivonnaisia, uunin sisällä muodostuu runsaasti höyryä, joka puolestaan voi tiivistyä uuninluukkuun. Tämän on luonnollinen ilmiö, eikä vaikuta laitteen toimintaan. Pyyhi luukku ja luukun lasi kuiviksi ruoanvalmistuksen jälkeen.
- Kun paistat suoraan lankaritulalla, aseta yleiskäyttöinen syvä uunipelti yhtä tasoa alemmalle tasolle rasvaneräysastiaksi.

Uunin nopea esilämmitys: Esilämmitä uuni vain, jos tämän käyttöohjeen taulukoiden resepti sitä edellyttää. Jos esilämmität uunia, älä aseta ruokaa uuniin ennen kuin uuni on täysin lämmennyt. Lämpötilalla on merkittävä vaikutus lopputulokseen. Nopeaa esilämmitystä suositellaan pienille lihallekkeille (ulkofilee) sekä hiivahapatteille ja taikinoille, jotka vaativat lyhyemmän paistoajan. Tyhjän uunin lämmittäminen kuluttaa paljon energiaa. Siksi suosittelemme mahdollisuuksien mukaan useiden ruokien kypsentämistä peräkkäin tai useiden ruokien samanaikaista valmistusta.

























SlowBake: Tämä toiminto mahdollistaa hitaan ja hallitun kypsennyksen alhaisessa lämpötilassa. Lihamehut jakautuvat tasaisesti ja liha pysyy mehukkaana ja pehmeänä. Hidas SlowBake-kypsennysmenetelmä sopii herkille, luuttomille lihaleikkeille. Ruskista liha huolellisesti joka puolelta paistinpannalla ennen hidasta kypsennystä.

Paistotaulukko





























HUOMAA: Ruoat, jotka vaativat täysin esilämmitettyä uunia, on merkitty taulukossa yhdellä tähdellä * . Ruoat, joille riittää 5 minuutin esilämmitys, on merkitty kahdella tähdellä ** . Tässä tapauksessa älä käytä nopeaa esilämmitystilaa.

Ruoka			 °C	 min
LEIVONNAISET JA LEIPOMOTUOTTEET				
Leivonnaiset/kakut muoteissa				
Sokerikakku	3		200	60-70
piirakka täytteellä	2		180	60-70
marmorikakku	2		170-180	50-60
kakku, jossa on hapatettua taikinaa, Gugelhupf (nippukakku, paunakakku)	2		170-180	45-55
piirakka, torttu	3		170-180	35-45
browniet	2		170-180	30-35
leivonnaiset paisto- ja leivinpelleillä				
strudelit	2		180-190	60-70
strudelit, pakastetut	2		200-210	34-45
kääretorttu	3	 + paistopelti, jossa vettä	170-180 *	13-18
hillotäytteiset pullat (Buchtel)	2		180-190	30-40
keksit				
kuppikakut	3		160 *	25-30
kuppikakut, 2 tasoa	2, 4		155-165 *	30-40
hiivahapattaiset pienet leivonnaiset	2		180 *	17-22
hiivahapattaiset pienet leivonnaiset, 2 tasoa	2, 4		160 *	18-25
lehtitaikinaleivonnaiset	3		200	30-45
lehtitaikinaleivonnaiset, 2 tasoa	2, 4		170 *	25-30
keksit/pikkuleivät				
pursotetut keksit	3		150 *	30-40
pursotetut keksit, 2 tasoa	2, 4		150 *	30-40
pursotetut keksit, 3 tasoa	1, 3, 5		145 *	40-50
keksit/pikkuleivät	3		160	40-50

Jatkoa edellissivun taulukolle

Ruoka			°C	min
keksit, 2 tasoa	2, 4		150-160 *	20-25
marenki	3		80-100 *	120-150
marenki, 2 tasoa	2, 4		80-100 *	120-150
macaronit	3		130-140 *	15-20
macaronit, 2 tasoa	2, 4		130-140 *	15-20
leipä				
kohottamien ja tarkistus	2		40-45	30-45
leipää paistopellillä	2	 + paistopelti, jossa vettä	190-200	40-55
leipää paistopellillä, 2 tasoa	2, 4		190-200 *	40-55
leipää vuoassa	2		190-200	30-45
leipää vuoassa, 2 tasoa	2, 4		200-210	30-45
leipä (focaccia)	2		270	15-25
tuoreet sämpylät (sämpylät/aamiaissämpylät)	3	 + paistopelti, jossa vettä	200-210	10-15
tuoreet sämpylät (sämpylät/aamiaissämpylät), 2 tasoa	2, 4		200-210 *	15-20
paahdettu leipä	5		240	4-6
lämpimät voileivät	5		240	3-5
pizza ja muut ruoat				
pizza	1		300 *	4-7
pizza, 2 ritilätasoa	2, 4		210-220 *	25-30
pakastepizza	2		200-220	10-20
pakastepizza, 2 tasoa	2, 4		200-220	10-20
suolainen piirakka, quiche	2		190-200	50-60
burek	2		180-190	40-50
LIHA				
naudan- ja vasikanliha				
naudanpaisti (kyliki, takapaisti), 1,5 kg	2		160-170	130-160
keitetty naudanliha, 1,5 kg	2		200-210	90-120

Jatkoa edellissivun taulukolle

Ruoka			 °C	 min
ulkofilee, medium, 1 kg	2		170-190 *	40-60
naudanpaisti, hitaasti kypsennetty	2		120-140 *	250-300
naudanlihapihvit, kypsä, paksuus 4 cm	4		220-230	25-30
hampurilaispihvit, paksuus 3 cm	4		220-230	25-35
vasikanpaisti 1.5 kg	2		160-170	120-150
porsaanliha				
porsaanpaisti, takapaisti, 1,5 kg	3		200-220	100-200
porsaanpaisti, lapa, 1,5 kg	3		180-190	120-150
porsaan ulkofilee, 400 g	2		80-100 *	80-100
porsaanpaisti, hitaasti kypsennetty	2		100-120 *	200-230
porsaan kyljet, hitaasti kypsennetty	2		120-140 *	210-240
porsaan kyljykset, paksuus 3 cm	4		220-230	20-25
siipikarja				
perutnina, 1,2 - 2,0 kg	2		200-220	60-80
siipikarja täytteellä, 1,5 kg	2		170-180	80-100
siipikarja, rinta	2		170-180	45-60
kananreidet	3		210-220	25-40
kanansiivet	4		210-220	20-35
siipikarja, rinta, hitaasti kypsennetty	3		100-120 *	60-90
liharuoat				
lihamureke, 1 kg	2		170-180	60-70
grillimakkarat, bratwurst	4		230 **	8-15
KALAT JA ÄYRIÄISET				
kokonainen kala, 350 g	4		230-240	12-20
kalafilee, paksuus 1 cm	4		220-230	8-12
kalapihvi, paksuus 2 cm	4		220-230	10-15
kampasimpukat	4		230 *	5-10
katkaravut	4		230 *	3-10
VIHANNEKSET				

Jatkoa edellisivun taulukolle

Ruoka			°C	min
uuniperunat, suikaleet	3		210-220 *	30-40
uuniperunat, puolitetut	3	 + paistopelti, jossa vettä	200-210 *	40-50
uuniperunat (kuoriperuna)	3		190-200	30-40
ranskalaiset, kotitekoiset	4		210-220 *	20-30
sekavihannekset, suikaleet	3	 + paistopelti, jossa vettä	190-200	30-40
täytetyt vihannekset	3		190-200	30-40
PERINTEISET TUOTTEET – PAKASTETUT				
Ranskalaiset perunat	3		210-220	20-25
Ranskalaiset perunat, 2 tasoa	2, 4		190-210	30-40
Kanamedaljongit	4		210-220 *	12-17
Kalapuikot	2		210-220	15-20
lasagne, 400 g	2		200-210	30-40
kuutoidut vihannekset	2		190-200	20-30
croissantit	3		170-180	18-23
PAISTETUT VANUKKAAT, KOHOKKAAT JA GRATINOIDUT RUOAT				
pernamoussaka	2		180-190	35-45
lasagne	2		180-190	35-45
makea paistettu vanukas	2		160-180	40-60
makea kohokas	2		160-180 *	35-45
gratinoidut ruoat	3		170-190	30-45
täytetyt tortillat, enchiladat	2		180-200	20-35
juuston grillaaminen	4		240**	6-9
MUU				
säilöntä	2		180	30
sterilointi	3		125	30
kypsentäminen bain-marie (kaksikerroskattila)	2		150-170 *	/
uudelleenlämmitys	3		60-95	/
lautasten lämmittäminen	2		75	15

Kypsentäminen lämpötila-anturilla (^BAKESENSOR)

(mallista riippuen)

Lämpötila-anturi mahdollistaa ruoan ytimen lämpötilan tarkan seurannan kypsennyksen aikana.



VAROITUS!

Lämpötila-anturi ei saa olla suoraan lämpövastusten läheisyydessä.

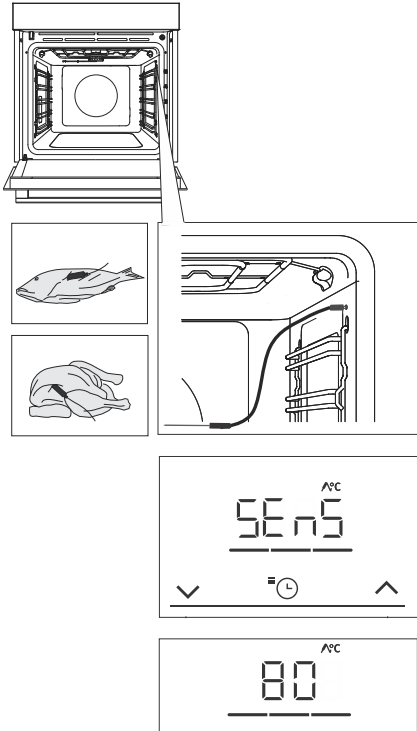

1 Työnnä anturin metallipää ruoan paksuimpaan osaan.

2 Liitä anturin pistoke pistorasiaan, joka sijaitsee uunin sisällä etuosassa oikeassa yläkulmassa (ks. kuva). **SEnS** näkyy näyttöyksikössä.

HUOMAUTUS: Kun asetat anturin pistorasiaan, uunin esiasennetut toiminnot poistetaan.

3 Valitse haluamasi järjestelmä ja kypsennyslämpötila (lämpötila-alueella 210 °C asti). Anturin toimintasympoli ja esiasetettu lämpötila näkyvät näyttöyksikössä. Voit muuttaa lämpötilaa koskettamalla näppäintä \vee tai \wedge . Määritä ruoan haluttu lopullinen ydinlämpötila (30–99 °C).

HUOMAUTUS: Anturia käytettäessä paistoajan asettaminen ei ole mahdollista.

4 Vahvista asetukset painamalla näppäintä $\triangleright|\square$.

5 Kun asetettu ytimen lämpötila on saavutettu, uuni sammuu automaattisesti. **End** näytetään näyttöyksikössä. Uunista kuuluu äänimerkki, joka voidaan sammuttaa koskettamalla mitä tahansa näppäintä. Minuutin kuluttua äänimerkki sammuu automaattisesti.



TIEDOTE!

Kypsennyksen aikana asetettu lämpötila ja ruoan ytimen senhetkinen lämpötila vuorottelevat näyttöyksikössä. Voit muuttaa kypsennyslämpötilaa tai ruoan ytimen tavoitelämpötilaa kypsennyksen aikana.

Anturin oikea käyttö ruoan tyypin mukaan:

- siipikarja: työnnä anturi rintapalan paksuimpaan osaan

- punainen liha: työnnä anturi vähärasvaiseen osaan, jossa ei ole rasvakerrosta
- pienemmät luiset palat: työnnä anturi luun vieressä olevalle alueelle
- kala: työnnä anturi pään taakse selkäruotoa kohti.



VAROITUS!

Poista anturi varovasti ruoasta käytön jälkeen, irrota pistoke uunin pistorasiasta ja puhdista se.



TIEDOTE!

Jos et käytä anturia, poista se uunista.

Suosittelvat kypsyydet erityyppisille lihoille

Ruoan tyyppi	sininen (raaka)	medium -	medium	medium +	kypsä
NAUDANLIHA					
naudanliha, paahtopaisti	46-48	48-52	53-58	59-65	68-73
naudanliha, ulkofilee	45-48	49-53	54-57	58-62	63-66
paahtopaisti/takapaisti	45-48	49-53	54-57	58-62	63-66
hampurilaispihvit	49-52	54-57	60-63	66-68	71-74
VASIKANLIHA					
vasikanliha, ulkofilee	45-48	49-53	54-57	58-62	63-66
vasikanliha, takapaisti	45-48	49-53	54-57	58-62	63-66
SIANLIHA					
paahtopaisti, niska	/	/	/	65-70	75-85
porsaan ulkofilee	/	/	/	60-69	/
lihamureke	/	/	/	/	80-85
LAMMAS					
lammas	/	60-65	66-71	72-76	77-80
KARITSA					
karitsa	/	60-65	66-71	72-76	77-80
VUOHENLIHA					
vuohi	/	60-65	66-71	72-76	77-80
LINNUNLIHA					
siipikarja, kokonainen	/	/	/	/	82-90
siipikarja, rinta	/	/	/	/	62-65
KALAT JA ÄYRIÄISET					
taimen	/	/	/	62-65	/
tonnikala	/	/	/	55-60	/
lohi	/	/	/	52-55	/

Puhdistus ja huolto



VAROITUS!

Muista irrottaa laite verkkovirrasta ja antaa sen jäähtyä ennen puhdistuksen aloittamista.

Lapset eivät saa puhdistaa laitetta tai tehdä sille huoltotöitä ilman valvontaa.

Puhdistuksen helpottamiseksi uunin sisäpinnat ja paisto- ja leivinpelti on pinnoitettu erikoisemalilla sileän ja kestävä pinnan varmistamiseksi.

Puhdista laite säännöllisesti ja käytä lämmintä vettä ja astianpesuainetta suurempien epäpuhtauksien ja kalkkikiven poistamiseksi. Käytä puhdasta pehmeää liinaa tai sieniliinaa.

Laitteen ulkopinta: poista epäpuhtaudet lämpimällä saippuavedellä ja pehmeällä liinalla ja pyyhi sitten pinnat kuiviksi.

Laitteen sisäpinnat: käytä pinttyneelle lialle ja tahroille tavallisia uuninpuhdistusaineita. Kun käytät tällaisia puhdistusaineita, pyyhi laite perusteellisesti märkäliinalla kaikkien puhdistusainejäämien poistamiseksi.

Varusteet ja kiskot: puhdista lämpimällä saippuavedellä ja kostealla liinalla. Pinttyneelle lialle ja tahroille suosittelemme esiliuottamista ja harjan käyttöä.

Jos puhdistustulokset eivät ole tyydyttäviä, puhdista uudelleen.



TIEDOTE!

Älä koskaan käytä aggressiivisia tai hankaavia puhdistusaineita ja varusteita (hankaavat sienet ja puhdistusaineet, tahran- ja ruosteenpoistoaineet, kaapimet lasikeraamisille levyille).

Uunitarvikkeet ovat konepesunkestävät.

Ruoantähteet (rasva, sokeri, proteiini) voivat syttyä laitteen käytön aikana. Poista siksi suuremmat liat uunin sisältä ja varusteista ennen jokaista käyttöä.

Automaattinen uuninpuhdistus – pyrolyysi

Tämä toiminto mahdollistaa korkean lämpötilan avulla laitteen sisäpintojen ja joidenkin mukana toimitettujen varusteiden puhdistamisen helposti. Puhdistamisen aikana rasvajäämät ja muut epäpuhtaudet palavat.

Käytettävissä on kolme pyrolyysitasoa (puhdistustehoa), joiden kesto vaihtelee:

Taso	Puhdistusteho	Puhdistuksen tarkoitus	Ohjelman kesto
1	Pikapuhdistus	Pienille epäpuhtauksille	2 tuntia
2	Keskitehoinen puhdistus	Havaittavat suuret epäpuhtaudet	2 h 15 min
3	Tehopuhdistus	Pinttyneet ja pysyvät (vanhemmat) epäpuhtaudet	2 h 30 min

HUOMAUTUS: mitä pinttyneempää lika on, sitä korkeampi taso on valittava.

Pyrolyysipuhdistuksen valmistelu

Uunin keskimääräisen käytön perusteella suosittelemme tekemään pyrolyysipuhdistuksen kerran kuukaudessa.

- Poista uunista kaikki varusteet, lankaohjaimet mukaan lukien. Varusteiden (yleiskäyttöiset syvät tai matalat paistopellit) pyrolyysipuhdistus on mahdollista vain, jos uuni on varustettu ylimääräisillä lankaohjaimilla (katso luku ”Toimitettujen varusteiden pyrolyyttinen puhdistus”).
- Poista uunista kaikki näkyvä lika ja ruoantähteet.
- Aloita pyrolyysipuhdistus vasta, kun laite on jäähtynyt.
- Jos uuni on varustettu ylimääräisillä lankaohjaimilla, aseta varusteet toisen tai kolmannen tason ohjaimille. Älä koskaan aseta niitä ensimmäiselle tasolle.



1. Käännä KYPSENNYSJÄRJESTELMÄN VALINTANUPPI symbolin **P** kohdalle. Näyttöyksikössä näkyy ensin merkki **PYro**.

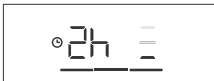

2. Valitse haluamasi puhdistusteho/-taso koskettamalla näppäintä \vee tai \wedge ja vahvista valinta näppäimellä \triangleright □. Ohjelman keston ajastin käynnistyy.



3. Tietyn ajan kuluttua uunin luukku lukkiutuu automaattisesti turvallisuutesi vuoksi. **Loc** näkyy näyttöyksikössä.

- Kun pyrolyyttinen puhdistus on valmis ja uuni on jäähtynyt, uunin luukun lukitus avautuu automaattisesti.
- Kun uunin sisäosa on täysin jäähtynyt, pyyhi se kuumalla saippualliuoksella ja pehmeällä liinalla jäämien poistamiseksi (esim. tuhka).



VAROITUS!

Pyrolyysipuhdistuksen aikana voi vapautua epämiellyttäviä hajuja ja savua sekä ärsyttäviä höyryjä ja kaasuja. Varmista siksi, että tilassa on toimenpiteen aikana hyvä ilmanvaihto. Älä oleskele kyseisessä tilassa pitkiä aikoja. Älä anna lasten tai lemmikkien tulla uunin lähelle.

Pyrolyysiprosessin aikana elintarvike- ja rasvajäämät voivat syttyä. Poista siksi kaikki epäpuhtaudet uunin sisältä ennen prosessin aloittamista.

Laitteen ulkopinta kuumenee pyrolyyttisen puhdistusprosessin aikana. Älä koske uunin luukkuun äläkä koskaan ripusta luukun kahvaan syttyviä esineitä, kuten keittiöliinoja tai pyyhkeitä.

Älä yritä avata luukkuja sen ollessa lukittuna (pyrolyyttisen puhdistuksen aikana ja laitteen jäähtyessä puhdistuksen jälkeen)! Puhdistusprosessi voi keskeytyä ja palovammojen vaara on olemassa!

Suosittelomme niiden poistamista keittiöstä pyrolyyttisen puhdistuksen ajaksi ja keittiön perusteellista tuuletusta puhdistuksen jälkeen.

Toimitettujen varusteiden pyrolyyttinen puhdistus

- Mukana toimitetut varusteet (yleiskäyttöinen syvä paistopelti, matala leivinpelti) voidaan puhdistaa pyrolyysillä vain, jos uunissa on ylimääräiset lankatelinekiskot.
- Aseta lisävarusteet toisen tai kolmannen kiskotason uraan – älä koskaan käytä ensimmäistä kiskotasoa.

- Odota pyrolyyttisen puhdistuksen jälkeen, että varuste jäähtyy, ja puhdista se kuumalla saippualliuoksella ja kostealla liinalla.



VAROITUS!

Jos uunissa on pidennettävät kiskot, varusteita ei saa puhdistaa pyrolyysillä.



TIEDOTE!

Parempien puhdistustulosten saamiseksi suosittelemme uunin ja lisävarusteiden/tarvikkeiden puhdistamista erikseen. Kun käytät pyrolyyttistä puhdistusprosessia varusteen puhdistamiseen, uunin sisäosa ei ehkä ole täysin puhdas syklin lopussa.

Jos et ole tyytyväinen puhdistustuloksiin, suosittelemme prosessin toistamista.

Itsepuhdistusprosessin tuloksena uunin sisäosa ja varusteet voivat värjäytyä ja menettää kiiltonsaa. Tämä ei vaikuta uunin tai lisävarusteiden/tarvikkeiden toimivuuteen.

Lankakiskojen ja kiinteiden ulosvedettävien kiskojen irrotus (pidennettävät)

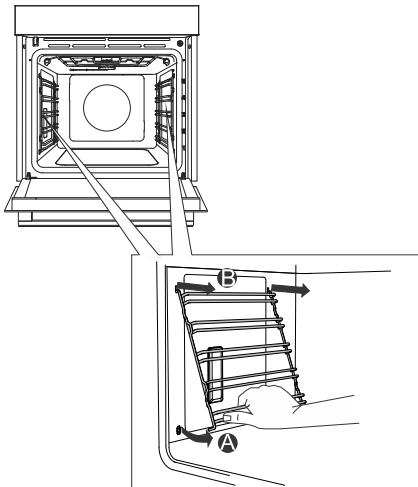

A

Pitele kiskoja alapuolelta ja vedä niitä uunin keskustaa kohti.

B

Poista ne ylhäällä olevista aukoista.



TIEDOTE!

Kun irrotat kiskoja, älä vahingoita emalipinnoitetta.

Uuninluukun ja lasien irrottaminen ja vaihtaminen

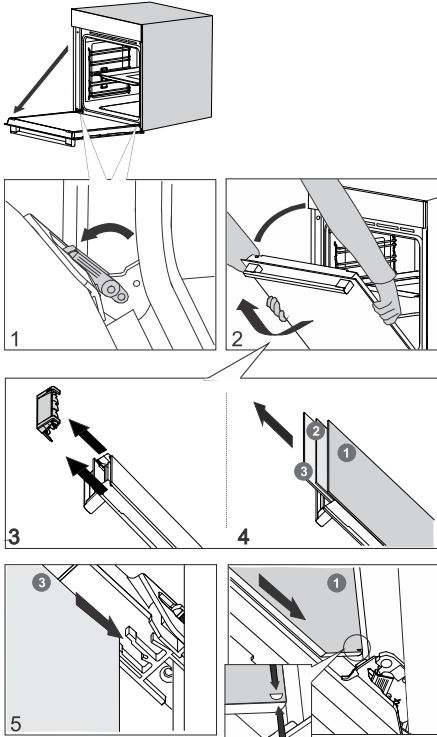

1 Avaa luukku ensin täysin (niin auki kuin mahdollista).

2 Uuninluukku kiinnitetty saranoihin erityistuilla, joissa on myös turvavivut. Käännä turvavipu luukkua kohti 90°. Sulje luukku hitaasti 45° kulmaan (suhteessa täysin suljetun luukun sijaintiin). Nosta sitten luukkua ja vedä se ulos.

Uuninluukun **lasi** voidaan puhdistaa sisäpuolelta, mutta se on ensin poistettava uuninluukusta. Toimi ensin kohdassa 2 kuvatulla tavalla, mutta älä poista sitä.

3 Irrota ilmanohjain. Pidä sitä käsilläsi luukun vasemmalla ja oikealla puolella. Poista se vetämällä sitä hieman itseäsi kohti.

4 Pidä luukun lasia yläreunasta ja irrota se. Tee sama toiselle ja kolmannelle lasille (mallista riippuen).

5 Aseta lasit takaisin paikalleen päinvastaisessa järjestyksessä.

TIEDOTE!

Noudata käänteistä järjestystä luukun takaisin paikalleen laittamiseksi. Jos luukku ei aukea tai sulkeudu kunnolla, varmista, että saranat ovat asianmukaisesti kohdallaan.

VAROITUS!

Uuninluukun sarana voi sulkeutua huomattavalla voimalla. Käännä siksi aina molemmat turvavivut tukeen, kun asennat tai irrotat uuninluukkua.

Luukun pehmeä sulkeminen ja avaaminen

(mallista riippuen)

Uuninluukku on varustettu järjestelmällä, joka vaimentaa sen sulkeutumisvoimaa ja joka alkaa vaikuttaa 75° kulmassa. Se mahdollistaa vaivattoman, hiljaisen ja pehmeän sulkemisen. Kevyt työntö (15° kulmassa suhteessa suljetun luukun asentoon) riittää sulkemaan luukun automaattisesti ja äänettömästi.

VAROITUS!

Jos luukun sulkemiseen käytetty voima on liian suuri, järjestelmän teho heikkenee tai järjestelmä ohitetaan turvallisuussyistä.

Lampun vaihtaminen

Lamppu on kuluva osa, eikä takuumme siten kata sitä. Poista kaikki varusteet uunista ennen lampun vaihtamista.

Halogeenilamppu: G9, 230 V, 25 W

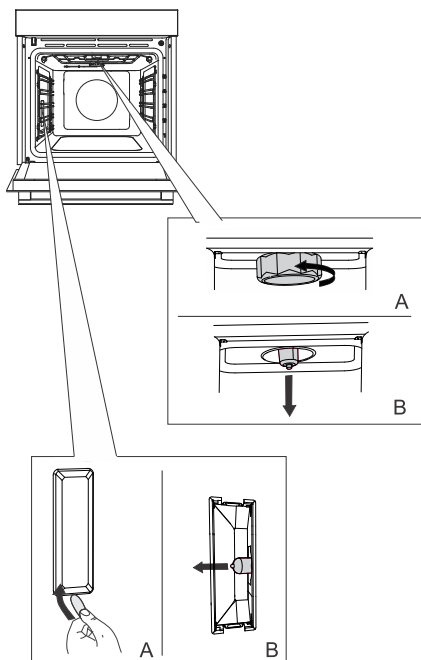

1 Irrota ja poista suojus (vastapäivään). Poista halogeenilamppu.

2 Irrota suojus litteällä muovityökälulla. Poista halogeenilamppu.



TIEDOTE!

Älä vahingoita emalipinnoitetta.

Käytä suojavaarusteita, ettet polta itseäsi.



VAROITUS!

Vaihda lamppu vain, kun laite on irrotettu virtalähteestä.

Vianetsintä ja virhetaulukko

Erityiset varoitukset ja virheilmoitukset

Takuuajan kuluessa ainoastaan valmistajan valtuuttama huoltopalvelu voi tehdä korjauksia.

Varmista ennen korjaustöiden aloittamista, että laite on irrotettu virtalähteestä joko poistamalla sulakkeet tai vetämällä virtajohdon irti pistokkeesta.

Laitteen luvattomat korjaukset voivat aiheuttaa sähköiskun ja oikosulun vaaran. Siksi niitä ei saa tehdä itse. Jätä tällainen työ asiantuntijalle tai huoltoteknikolle.

Jos laitteen käytössä ilmenee pieniä ongelmia, tarkista tästä käyttöohjeesta, voitko korjata ongelman itse.

Jos laite ei toimi oikein tai ollenkaan virheellisen käytön tai käsittelyn vuoksi, huoltoteknikon vierailu ei ole ilmainen, vaikka laitteen takuu olisi voimassa.

Säilytä ohjeet myöhempiä tarvetta varten ja luovuta ne laitteen mukana mahdollisille tuleville omistajille tai käyttäjille.

Seuraavassa on joitakin yksinkertaisia neuvoja pienten vikojen korjaamista varten.

Ongelma/vika	Syy
Kotisi pääsulake palaa usein.	Ota yhteys huoltoon.
Uunin valo ei toimi.	Lampun vaihto on kuvattu luvussa Lampun vaihtaminen.
Ohjauksikkö ei vastaa, näyttö on jumittunut.	Irrota laite verkkovirrasta muutamaksi minuutiksi (irrota sulake tai kytke pääkytkin pois päältä), kytke laite takaisin verkkovirtaan ja kytke se päälle.
Näyttöön tulee virhekoodi ErrX. Jos kyseessä on kaksinumeroinen virhekoodi, ErXX näytetään.	Elektroniikkamoduulin toiminnassa on häiriö. Irrota laite verkkovirrasta muutamaksi minuutiksi. Jos virheilmoitus saadaan uudelleen, ota yhteys huoltoon.
Näyttöön tulee SEnS, kun lämpötila-anturia ei ole kytketty.	Puhdista liitäntä. Yritä kytkeä ja irrottaa lämpötila-anturi useita kertoja peräkkäin.

Jos ongelma ei ratkea edellä olevien ohjeiden avulla, soita valtuutetulle huoltoteknikolle. Takuu ei kata laitteen virheellisestä liitännästä tai käytöstä johtuvia korjaustöitä tai takuuvaateita. Tällaisessa tapauksessa käyttäjä vastaa itse korjauskustannuksista.

Käytöstä poisto



Pakkausmateriaali on valmistettu ympäristöystävällisistä materiaaleista, jotka voidaan kierrättää, heittää pois tai hävittää ilman ympäristöriskiä. Pakkausmateriaalit on merkitty asiaankuuluvalla tavalla tätä varten.

Tuotteessa tai sen pakkauksessa oleva **symboli** ilmaisee, että tuotetta ei saa käsitellä tavallisena kotitalousjätteenä. Tuote on toimitettava valtuutettuun sähkö- ja elektroniikkalaitteiden keräyskeskukseen.

Tuotteen oikea **hävittäminen** auttaa ehkäisemään haitallisia vaikutuksia ympäristöön ja ihmisten terveyteen, mitä voisi tapahtua virheellisessä tuotteen hävittämisessä. Saadaksesi yksityiskohtaista tietoa tuotteen hävittämisestä ja käsittelystä ota yhteyttä asianmukaisiin jätehuollosta vastuussa oleviin kunnallisiin viranomaisiin, jätehuoltopalveluun tai liikkeeseen, josta ostit tuotteen.

Pidätämme oikeuden muuttaa käyttöohjetta, emmekä vastaa sen mahdollisesti sisältämistä virheistä.

Paistotesti





















EN60350-1: Käytä vain valmistajan toimittamia laitteita.

Aseta paistopelti aina kiskon päätyasentoon asti. Sijoita vuokaleivonnaiset tai -kakut kuvan osoittamalla tavalla.



* Esilämmitä laite haluttuun lämpötilaan. Älä käytä nopeaa esilämmitystilaa.

** Esilämmitä laitetta 10 minuutin ajan. Älä käytä nopeaa esilämmitystilaa.

*** Käännä, kun ruoanvalmistuksen ajasta on kulunut 2/3.

LEIVONTA						
Ruoka	Varusteet	Vuokien sijoittaminen		 °C	 min	
keksit/leivonnaiset – yksi ritilä	matala paistopelti		3	150	25-40	
keksit/leivonnaiset – yksi ritilä	matala paistopelti		3	135 **	35-50	
leivonnaiset – kaksi ritilää/tasoa	matala paistopelti		2, 4	140 **	25-40	
leivonnaiset – kolme ritilää/tasoa	matala paistopelti		1, 4, 5	135	45-60	
vuokaleivokset – yksi ritilä	matala paistopelti		3	160-170 **	20-30	
vuokaleivokset – yksi ritilä	matala paistopelti		3	155 **	20-30	
vuokaleivokset – kaksi ritilää/tasoa	matala paistopelti		1,5	140 **	30-45	
vuokaleivokset – kolme ritilää/tasoa	matala paistopelti		1, 3, 5	140-150	30-50	
Sokerikakku	pyöreä metallivuoka, halkaisija 26 cm / paistoritilä		2	150	45-55	
Sokerikakku	pyöreä metallivuoka, halkaisija 26 cm / paistoritilä		2	160	45-55	
täytekakku – kaksi ritilää/tasoa	2 x pyöreä metallivuoka, halkaisija 26 cm / paistoritilä		2, 4	170 *	45-55	
omenapiirakka	2 x pyöreä metallivuoka, halkaisija 20 cm / paistoritilä		2	160 **	70-120	
omenapiirakka	2 x pyöreä metallivuoka, halkaisija 20 cm / paistoritilä		2	160	70-120	
GRILLAUS						

Jatkoa edellisivun taulukolle

LEIVONTA						
paahdettu leipä	paistoritilä		5	max	4-7	
pljeskavica (jauhelihapihvi)	paistoritilä + matala paistopelti leivinpaperi tippakaukalona		5	230	25-40 ***	

Hisense
life reimagined



922857-a1

